

```
.
├── BIZSYS-Salesforce
├── ChowNow-Semgrep
│   └── python
│       ├── best-practice
│       │   └── no-print.yml
│       ├── correctness
│       │   └── template.yml
│       ├── maintainability
│       │   └── template.yml
│       ├── portability
│       │   └── template.yml
│       └── security
│           └── entropy-secrets-check.yml
├── ChowNow-WebSite
│   ├── 404.php
│   ├── DeployWebsite
│   ├── ReadMe.md
│   ├── archive-testimonials.php
│   ├── brand-downloads.php
│   ├── brand-guidelines.php
│   ├── brand-internal.php
│   ├── customizer.php
│   └── dist
│       ├── css
│       │   └── style.css
│       ├── fonts
│       │   ├── 353530_1_0.eot
│       │   ├── 353530_1_0.ttf
│       │   ├── 353530_1_0.woff
│       │   ├── 353530_1_0.woff2
│       │   ├── 353530_2_0.eot
│       │   ├── 353530_2_0.ttf
│       │   ├── 353530_2_0.woff
│       │   ├── 353530_2_0.woff2
│       │   ├── Matter-ChowNow-Bold.woff
│       │   ├── Matter-ChowNow-Bold.woff2
│       │   ├── Matter-ChowNow-Medium.woff
│       │   ├── Matter-ChowNow-Medium.woff2
│       │   ├── Matter-ChowNow-Regular-Spaced.woff
│       │   ├── Matter-ChowNow-Regular-Spaced.woff2
│       │   ├── Matter-ChowNow-SemiBold.woff
│       │   └── Matter-ChowNow-SemiBold.woff2
│       └── images
│           ├── assets
│           │   ├── demo-landing
│           │   │   ├── ebook-bkg.png
│           │   │   └── ebook-girl.png
│           │   └── demo-request
│           │       ├── Module-1_Mobile.gif
│           │       ├── Module-2_Mobile.gif
│           │       ├── Module-3_Mobile.gif
│           │       ├── bondiharvest.png
│           │       └── demo-request-borderless.gif
```

- └─ demorequest-bg.jpg
- └─ demorequest-bg2.jpg
- └─ garlex.png
- └─ home-bg-mobile.png
- └─ lanortena.png
- └─ left-arrow.png
- └─ mobile-bg.jpg
- └─ right-arrow.png
- └─ spicypickle.png
- └─ step1.png
- └─ step2.png
- └─ step3.png
- └─ sushizen.png
- └─ yolk.png
- └─ hero-images
 - └─ 404-bg.jpg
 - └─ banner-about.jpg
 - └─ banner-websites.jpg
- └─ homepage
 - └─ Discover-GIF-iphonex-optimized.gif
- └─ landing-pages
 - └─ 200-off.svg
 - └─ 300-off.svg
 - └─ amex-bg.jpg
 - └─ amex-logo.png
 - └─ family-portrait.png
- └─ gfs
 - └─ gfs_logo_white.svg
 - └─ testimonials-banner-emporium-thai.jpg
 - └─ testimonials-banner-homerom.jpg
 - └─ testimonials-banner-xoco.jpg
- └─ godaddy
 - └─ godaddy_lp_logo.svg
- └─ godaddy-bg.jpg
- └─ lpheader
 - └─ squarespace-logo-horizontal-white.svg
- └─ singleplatform
 - └─ Single-Platform.svg
- └─ spm
 - └─ clientstoriesbg-serio1.png
 - └─ smp_logo.png
- └─ spm-bg.jpg
- └─ squarespace-bg.jpg
- └─ usfoods
 - └─ clientbg-new-este.png
 - └─ testimonials-banner-moochies.jpg
 - └─ usfoodslogo.png
 - └─ usfoodslogo@2x.png
- └─ usfoods-bg.jpg
- └─ marketo
 - └─ select-arrow-close.png
 - └─ select-arrow-open.png
- └─ membership
 - └─ bubbles.png

- hero.jpg
- pricing-bg.svg
- temp-mobile.jpg
- membership-program
 - Step1.svg
 - Step2.svg
 - Step3.svg
 - hero.jpg
 - intro-bg-crop-2.png
 - intro-bg-crop.png
 - intro-bg-mobile.png
 - intro-bg.png
 - mobile-bg.jpg
- page-about
 - apple-logo.svg
 - facebook-logo.svg
 - godaddy-logo.svg
 - google-logo.svg
 - squarespace-logo.svg
 - usf-logo.svg
 - yelp-logo.svg
- page-branding
 - brand-downloads
 - ChowNow-Dashboard.zip
 - ChowNow-Mobile.zip
 - ChowNow-Ordering-System.zip
 - ChowNow-Pin-Logo.zip
 - ChowNow-Powered-By-Logo.zip
 - ChowNow-Primary-Logo.zip
 - ChowNow-Secondary-Logo.zip
 - ChowNow-Tablet.zip
 - chownow-horizontal-logo.png
 - chownow-pin-logo.png
 - chownow-powered-by-logo.png
 - chownow-stacked-logo.png
 - cover-dashboard.png
 - cover-discover.png
 - cover-ordering-system.png
 - cover-tablets.png
 - lato.png
 - redesigns
 - ChowNow_Pin.zip
 - ChowNow_Powered_By_Logo.zip
 - ChowNow_Primary_Logo.zip
 - ChowNow_Secondary_Logo.zip
 - dashboard_thumb.png
 - downloads-pin-logo-borderless.svg
 - downloads-powered-by-logo-borderless.svg
 - downloads-primary-logo-borderless.svg
 - downloads-secondary-logo-borderless.svg
 - downloads_dashboard.zip
 - downloads_family_portrait.zip
 - downloads_family_portrait_v2.zip
 - downloads_phone.zip

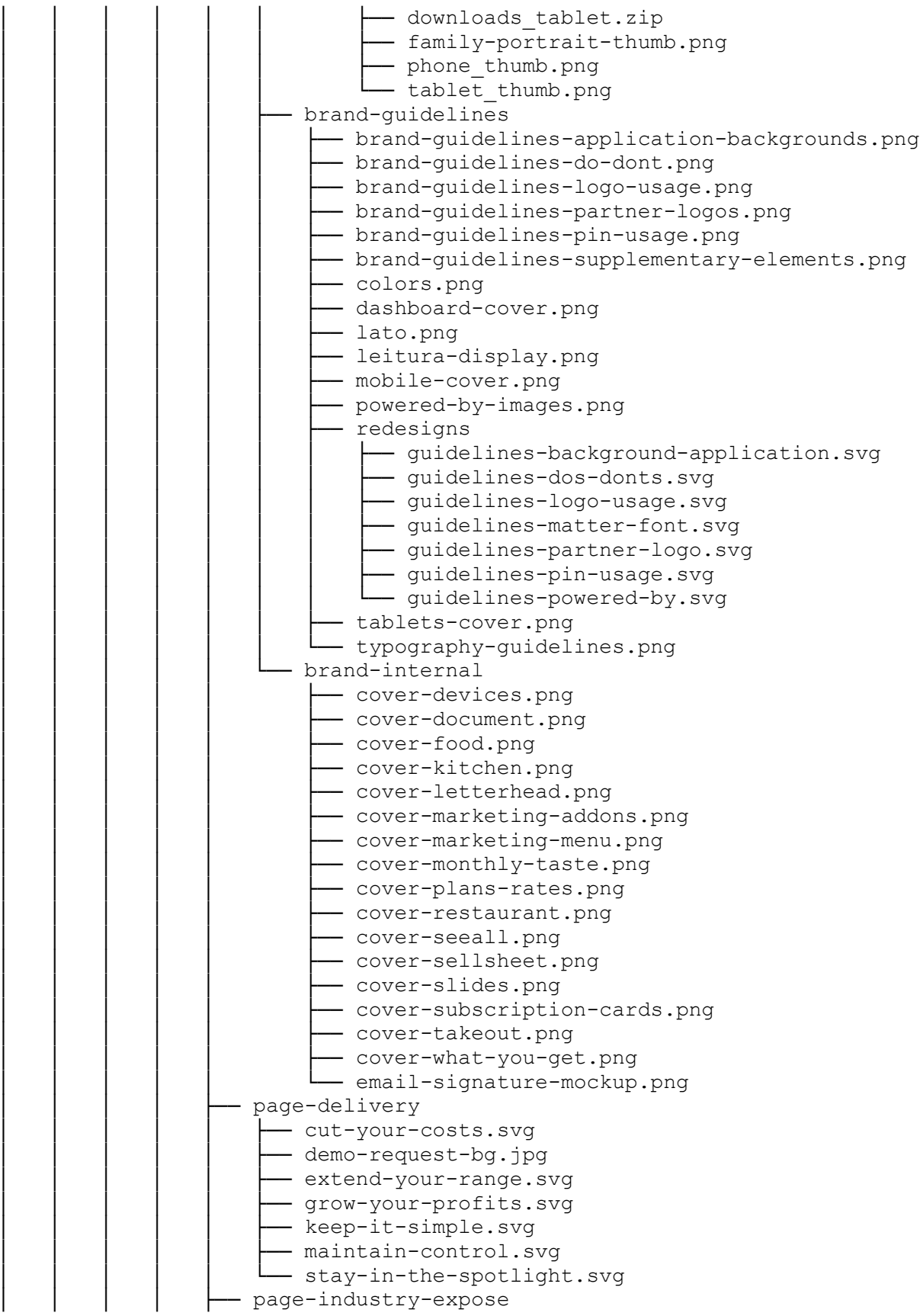

- TR_Caviar.png
- TR_ChowNow.png
- TR_Doordash.png
- TR_GrubHub.png
- TR_PostMates.png
- TR_UberEats.png
- bg-image-bottom.jpg
- bg-image-top.jpg
- full-quote-david-chang-bio-mobile.png
- full-quote-david-chang-bio.png
- graph.svg
- icon-email.svg
- icon-facebook.svg
- icon-linkedin.svg
- icon-twitter.svg
- media-logo-cnn.svg
- media-logo-forbes.svg
- media-logo-newyorker.svg
- media-logo-recode.svg
- quote-grid-butcher-burger.jpg
- quote-grid-butcher-burger.png
- quote-grid-edibol.jpg
- quote-grid-edibol.png
- quote-grid-maya-taqueria.jpg
- quote-grid-maya-taqueria.png
- quote-grid-monsoon.jpg
- quote-grid-monsoon.png
- scroll-arrow.svg
- page-websites
 - features-builtin-social-links.svg
 - features-clean-and-focused-layout.svg
 - features-custom-domain-url.svg
 - features-easy-addon.svg
 - features-mobile-friendly.svg
 - features-order-download-buttons.svg
- demo-request-image.gif
- header
 - header-menu-one.png
 - header-menu-three.png
 - header-menu-two.png
 - sub-nav-one.png
 - sub-nav-three.png
 - sub-nav-two.png
 - subnav-obn.jpg
 - subnav-own-ordering.jpg
 - subnav-simplify.jpg
- homepage
 - 500-million-saved-hr.png
 - icons
 - 100-million-orders-2022.svg
 - 100-million-orders.svg
 - order-better-2022.svg
 - order-better.svg
 - play-button.svg

- testimonial-logos
 - brickhouse-logo-testimonial.png
 - greco-logo-testimonial.png
 - naifehs-logo-testimonial.png
 - riardos-logo-testimonial.png
 - southend-logo-testimonial.png
- thank-you.svg
- we-love-local-white.svg
- we-love-local.svg
- not-found.jpg
- testimonial-images
 - icons
 - 100-million-orders.svg
 - order-better.svg
 - play-button.svg
 - testimonial-logos
 - brickhouse-logo-testimonial.png
 - greco-logo-testimonial.png
 - naifehs-logo-testimonial.png
 - riardos-logo-testimonial.png
 - southend-logo-testimonial.png
 - thank-you.svg
 - we-love-local.svg
 - testimonial-eight.png
 - testimonial-eleven.png
 - testimonial-five.png
 - testimonial-four.png
 - testimonial-fourteen.png
 - testimonial-nine.png
 - testimonial-one.png
 - testimonial-thirteen.jpg
 - testimonial-two.png
- testimonial-logos
 - brickhouse-logo-testimonial.png
 - greco-logo-testimonial.png
 - naifehs-logo-testimonial.png
 - riardos-logo-testimonial.png
 - southend-logo-testimonial.png
- loading.gif
- loyalLocal
 - heart-image.png
 - heart-image2.png
- og.jpg
- pdp-flexible-content-preview
 - pdp_2_col_block_repeater.png
 - pdp_2_col_btn_slider_left_img_right.png
 - pdp_2_col_floating_img_copy.png
 - pdp_2_col_text_right_repeater.png
 - pdp_3_wide_cards.png
 - pdp_3_wide_slider.png
 - pdp_5_wide_img_row.png
 - pdp_animated_card_slider_controller.png
 - pdp_animated_card_slider_logo_controller.png
 - pdp_btn_card_repeater.png

- pdp_demo.png
- pdp_list_reveal_btn_repeater.png
- pdp_text_btn_block.png
- pdp_video_section.png
- placeholder.png
- redesign
 - global
 - arrow-down-blue.svg
 - arrow-down-squidink.svg
 - arrow-right-white.svg
 - chownow-logo-light-gray.svg
 - homepage
 - close-banner.svg
 - closeout.svg
 - cnapp-appstore.png
 - cnapp-googleplay.png
 - cnapp-mobile.png
 - edibol.png
 - endquote.svg
 - expand.svg
 - header-banner-svg.svg
 - hero-illustration-mobile.svg
 - hero-illustration.svg
 - home-banner-bg.svg
 - increase-profits.png
 - map.svg
 - mission-banner.jpg
 - mission-bg-foreground.png
 - mission-bg-svg.svg
 - mission-bg.svg
 - pasta-plate-full.png
 - play.svg
 - request-bg.png
 - request-img.svg
 - restaurant-banner.jpg
 - slider-arrow-left.svg
 - slider-arrow-right.svg
 - slider.jpg
 - slider2.jpg
 - slider3.jpg
 - startquote.svg
- restaurantMarketing
 - rm_arrow_left.png
 - rm_arrow_right.png
 - rm_case_studies-optim.jpg
 - rm_email.svg
 - rm_hero.png
 - rm_mobile.svg
 - rm_promotionalMaterials.svg
 - rm_socialMedia.svg
 - rm_team.svg
- spmLogos
 - fat-sullys@2x.jpg
 - homeslice-pizza@2x.jpg

- ians@2x.jpg
- otto@2x.png
- pitfire-artisan-pizza@2x.jpg
- pizzeria-mozza@2x.jpg
- prime-pizza@2x.jpg
- supportpage
 - customer-icon.svg
 - resto-icon.svg
- svg
 - 150-mil-orders.svg
 - ChowNow-Logo.svg
 - Chownow-Footer-Logo.svg
 - account-image.svg
 - arrow-left.svg
 - arrow-right.svg
 - awards-nav-left.svg
 - awards-nav-right.svg
 - blue-arrow-left.svg
 - blue-arrow-right.svg
 - blue-check-icon.svg
 - blue-left-arrow.svg
 - blue-map.svg
 - blue-right-arrow.svg
 - blue-zone-map.svg
 - careers-we-love-local.svg
 - chownow-icon-white-goji.svg
 - chownow-logo-dark.svg
 - chownow-signature.svg
 - chris-signature.svg
 - close-blue.svg
 - close.svg
 - demo-note-check-icon.svg
 - demo-request-image.svg
 - down-arrow.svg
 - download-icon.svg
 - feature-icons
 - dedicated-onboarding.svg
 - pricing-branded-apps.svg
 - pricing-chownow-dashboard.svg
 - pricing-chownow-tablet.svg
 - pricing-customer-emails.svg
 - pricing-customer-support.svg
 - pricing-facebook-ordering-copy.svg
 - pricing-facebook-ordering.svg
 - pricing-management-tools.svg
 - pricing-marketing-launch-package.svg
 - pricing-marketing-services.svg
 - pricing-menu-optimization.svg
 - pricing-menu-upload.svg
 - pricing-one-on-one-training.svg
 - pricing-social-ordering.svg
 - pricing-unlimited-orders.svg
 - pricing-website-ordering.svg
- hamburger.svg

- icon.svg
- light-blue-close.svg
- logo-dark.svg
- logo-holiday.svg
- logo-horizontal-white.svg
- logo-horizontal.svg
- logo-mark-goji.svg
- logo-mark.svg
- logo.svg
- map.svg
- menu-down-chev.svg
- mobile-down-arrow.svg
- mobile-left-arrow.svg
- mobile-right-arrow.svg
- modal-icon.svg
- nav-close-minus.svg
- nav-open-plus.svg
- orange-ob-flag.svg
- orderbetter-circle.svg
- partner-logos
 - applemaps.svg
 - google.svg
 - nextdoor.svg
 - opentable.svg
 - rewardsnetwork-logo.svg
 - rewardsnetwork.svg
 - singleplatform.svg
 - snapchat.svg
 - tripadvisor.svg
 - yahoo.svg
 - yelp.svg
 - yp.svg
- short-arrow-blue.svg
- short-arrow-white.svg
- slash.svg
- social-facebook.svg
- social-instagram.svg
- social-linkedin.svg
- social-twitter.svg
- thanks.svg
- we-love-local-red.svg
- white-down-arrow.svg
- white-right-chevron.svg
- yellow-smiley.svg
- js
 - main.js
- videos
 - OB_Attract_Loop_1.mp4
- footer.php
- front-page.php
- functions
 - constants.php
 - googleanalytics.php
 - salesforce.php

- functions.php
- gulpfile.babel.js
- header.php
- index.php
- package-lock.json
- package.json
- page-USfoods.php
- page-about.php
- page-amex.php
- page-careers.php
- page-contact.php
- page-delivery.php
- page-demo-landing.php
- page-demo-new.php
- page-demo.php
- page-dual-landing.php
- page-gated-content-salesforce.php
- page-gated-content.php
- page-get-in-touch.php
- page-gfs.php
- page-godaddy.php
- page-how.php
- page-industry-expose-form.php
- page-industry-expose.php
- page-login.php
- page-loyal.php
- page-membership-program.php
- page-membership.php
- page-outgrow.php
- page-partner-delivery.php
- page-partners.php
- page-policy.php
- page-pricing.php
- page-product-category.php
- page-product-details.php
- page-refer.php
- page-restaurantMarketing.php
- page-singleplatform.php
- page-spm.php
- page-squarespace.php
- page-support.php
- page-thanks-client.php
- page-thanks.php
- page-websites.php
- page.php
- part
 - brand
 - brand-header.php
 - careers
 - awards.php
 - benefits.php
 - diversity.php
 - hero.php
 - interviews.php

- locations.php
- mission.php
- open-roles.php
- testimonials.php
- values.php
- zone-modal.php
- demo-landing
 - banner.php
 - ebook.php
 - featured-in.php
 - hero.php
 - overview.php
 - questions.php
 - solutions-banner.php
 - video.php
- demo-new
 - footer.php
- dual-landing
 - bottom-cta.php
 - header.php
 - hero.php
 - testimonials.php
 - video.php
- global
 - acf-main-menu.php
 - banner.php
 - demo-request.php
 - footer.php
 - header.php
 - main-menu.php
 - marketo-customer-modal.php
 - marketo-scripts.php
 - modal-hiw.php
 - modal-testimonials.php
 - play-button-cover.php
 - request.php
 - svg-menu.php
- homepage
 - hero.php
 - resources.php
 - testimonials.php
 - tools.php
 - video_section.php
- how-it-works
 - how-hero.php
 - walkthroughs.php
- industry-expose
 - cost-comparison.php
 - footer.php
 - hero.php
 - intro.php
 - media.php
 - platforms-carousel.php
 - quote-grid.php

- logos
 - all_about_logos.php
 - all_homepage_logos.php
 - cn_pl_google_svg.php
 - cn_pl_squarespace_svg.php
 - cn_pl_usFoods_svg.php
 - cn_pl_yelp_svg.php
- loyal-local
 - benefits.php
 - hero.php
 - meet.php
 - request.php
 - testimonials.php
 - tools.php
- membership
 - footer.php
 - hero.php
 - how-it-works.php
 - plans.php
- membership-program
 - form.php
 - hero.php
 - how-it-works.php
 - intro.php
- modal
 - svg-close.php
 - svg-replay.php
 - svg-watch.php
- old-lp-parts
 - README.md
 - lp-footer.php
 - modal-form-GFS-Rep.php
 - modal-form-GFS-Resto.php
 - modal-form-USfoods-Rep.php
 - modal-form-USfoods-Resto.php
 - modal-form-godaddy.php
 - modal-form-singleplatform-demo.php
 - modal-form-singleplatform-resto.php
 - modal-form-spm.php
 - modal-form.php
 - modal-testimonials-gfs.php
- partner-delivery
 - hero.php
 - product-cards.php
 - your-options.php
- partners
 - connect.php
 - delivery.php
 - hero.php
 - hungry-for-more.php
 - pos.php
 - pricing.php
 - testimonials.php
- pricing

```
├── add-ons.php
├── connect.php
├── hero.php
├── plans.php
├── testimonials.php
├── product-category
│   ├── category-block.php
│   ├── hero.php
│   └── resources.php
├── product-details
│   ├── 2-col-block-repeater.php
│   ├── 2-col-btn-slider-left-img-right.php
│   ├── 2-col-floating-img-copy.php
│   ├── 2-col-text-right-repeater.php
│   ├── 3-wide-cards.php
│   ├── 3-wide-slider.php
│   ├── 5-wide-img-row.php
│   ├── animated-card-slider-controller.php
│   ├── animated-card-slider-logo-controller.php
│   ├── btn-card-repeater.php
│   ├── hero.php
│   ├── list-reveal-btn-repeater.php
│   ├── text-btn-block.php
│   └── video-section.php
├── pull_request_template.md
├── scripts
│   └── backup.py
├── single-post.php
├── single.php
├── src
│   ├── fonts
│   │   ├── 353530_1_0.eot
│   │   ├── 353530_1_0.ttf
│   │   ├── 353530_1_0.woff
│   │   ├── 353530_1_0.woff2
│   │   ├── 353530_2_0.eot
│   │   ├── 353530_2_0.ttf
│   │   ├── 353530_2_0.woff
│   │   ├── 353530_2_0.woff2
│   │   ├── Matter-ChowNow-Bold.woff
│   │   ├── Matter-ChowNow-Bold.woff2
│   │   ├── Matter-ChowNow-Medium.woff
│   │   ├── Matter-ChowNow-Medium.woff2
│   │   ├── Matter-ChowNow-Regular-Spaced.woff
│   │   ├── Matter-ChowNow-Regular-Spaced.woff2
│   │   ├── Matter-ChowNow-SemiBold.woff
│   │   └── Matter-ChowNow-SemiBold.woff2
│   └── images
│       ├── assets
│       │   ├── demo-landing
│       │   │   ├── ebook-bkg.png
│       │   │   └── ebook-girl.png
│       │   └── demo-request
│       │       └── Module-1_Mobile.gif
```

- ├── Module-2_Mobile.gif
- ├── Module-3_Mobile.gif
- ├── bondiharvest.png
- ├── demo-request-borderless.gif
- ├── demorequest-bg.jpg
- ├── demorequest-bg2.jpg
- ├── garlex.png
- ├── home-bg-mobile.png
- ├── lanortena.png
- ├── left-arrow.png
- ├── mobile-bg.jpg
- ├── right-arrow.png
- ├── spicypickle.png
- ├── step1.png
- ├── step2.png
- ├── step3.png
- ├── sushizen.png
- ├── yolk.png
- ├── documents
 - └── ChowNow-Sell-Sheet-U.S..pdf
- ├── hero-images
 - ├── 404-bg.jpg
 - ├── banner-about.jpg
 - └── banner-websites.jpg
- ├── homepage
 - └── Discover-GIF-iphonex-optimized.gif
- ├── landing-pages
 - ├── 200-off.svg
 - ├── 300-off.svg
 - ├── amex-bg.jpg
 - ├── amex-logo.png
 - ├── family-portrait.png
- ├── gfs
 - ├── gfs_logo_white.svg
 - ├── testimonials-banner-emporium-thai.jpg
 - ├── testimonials-banner-homeroom.jpg
 - └── testimonials-banner-xoco.jpg
- ├── godaddy
 - └── godaddy_lp_logo.svg
- ├── godaddy-bg.jpg
- ├── lpheader
 - └── squarespace-logo-horizontal-white.svg
- ├── singleplatform
 - └── Single-Platform.svg
- ├── spm
 - ├── clientstoriesbg-seriol.png
 - └── smp_logo.png
- ├── spm-bg.jpg
- ├── squarespace-bg.jpg
- ├── usfoods
 - ├── clientbg-new-este.png
 - ├── testimonials-banner-moochies.jpg
 - ├── usfoodslogo.png
 - └── usfoodslogo@2x.png

```
└─ usfoods-bg.jpg
marketo
└─ select-arrow-close.png
└─ select-arrow-open.png
membership
└─ bubbles.png
└─ hero.jpg
└─ pricing-bg.svg
└─ temp-mobile.jpg
membership-program
└─ Step1.svg
└─ Step2.svg
└─ Step3.svg
└─ hero.jpg
└─ intro-bg-crop-2.png
└─ intro-bg-crop.png
└─ intro-bg-mobile.png
└─ intro-bg.png
└─ mobile-bg.jpg
page-about
└─ apple-logo.svg
└─ facebook-logo.svg
└─ godaddy-logo.svg
└─ google-logo.svg
└─ squarespace-logo.svg
└─ usf-logo.svg
└─ yelp-logo.svg
page-branding
└─ brand-downloads
└─ ChowNow-Dashboard.zip
└─ ChowNow-Mobile.zip
└─ ChowNow-Ordering-System.zip
└─ ChowNow-Pin-Logo.zip
└─ ChowNow-Powered-By-Logo.zip
└─ ChowNow-Primary-Logo.zip
└─ ChowNow-Secondary-Logo.zip
└─ ChowNow-Tablet.zip
└─ chownow-horizontal-logo.png
└─ chownow-pin-logo.png
└─ chownow-powered-by-logo.png
└─ chownow-stacked-logo.png
└─ cover-dashboard.png
└─ cover-discover.png
└─ cover-ordering-system.png
└─ cover-tablets.png
└─ lato.png
└─ redesigns
└─ ChowNow_Pin.zip
└─ ChowNow_Powered_By_Logo.zip
└─ ChowNow_Primary_Logo.zip
└─ ChowNow_Secondary_Logo.zip
└─ dashboard_thumb.png
└─ downloads-pin-logo-borderless.svg
└─ downloads-powered-by-logo-borderless.svg
```

- downloads-primary-logo-borderless.svg
- downloads-secondary-logo-borderless.svg
- downloads_dashboard.zip
- downloads_family_portrait.zip
- downloads_family_portrait_v2.zip
- downloads_phone.zip
- downloads_tablet.zip
- family-portrait-thumb.png
- phone_thumb.png
- tablet_thumb.png

— brand-guidelines

- brand-guidelines-application-backgrounds.png
- brand-guidelines-do-dont.png
- brand-guidelines-logo-usage.png
- brand-guidelines-partner-logos.png
- brand-guidelines-pin-usage.png
- brand-guidelines-supplementary-elements.png
- colors.png
- dashboard-cover.png
- lato.png
- leitura-display.png
- mobile-cover.png
- powered-by-images.png
- redesigns
 - guidelines-background-application.svg
 - guidelines-dos-donts.svg
 - guidelines-logo-usage.svg
 - guidelines-matter-font.svg
 - guidelines-partner-logo.svg
 - guidelines-pin-usage.svg
 - guidelines-powered-by.svg
- tablets-cover.png
- typography-guidelines.png

— brand-internal

- cover-devices.png
- cover-document.png
- cover-food.png
- cover-kitchen.png
- cover-letterhead.png
- cover-marketing-addons.png
- cover-marketing-menu.png
- cover-monthly-taste.png
- cover-plans-rates.png
- cover-restaurant.png
- cover-seeall.png
- cover-sellsheet.png
- cover-slides.png
- cover-subscription-cards.png
- cover-takeout.png
- cover-what-you-get.png
- email-signature-mockup.png

— page-delivery

- cut-your-costs.svg
- demo-request-bg.jpg

- extend-your-range.svg
- grow-your-profits.svg
- keep-it-simple.svg
- maintain-control.svg
- stay-in-the-spotlight.svg
- page-industry-expose
 - TR_Caviar.png
 - TR_ChowNow.png
 - TR_Doordash.png
 - TR_GrubHub.png
 - TR_PostMates.png
 - TR_UberEats.png
 - bg-image-bottom.jpg
 - bg-image-top.jpg
 - full-quote-david-chang-bio-mobile.png
 - full-quote-david-chang-bio.png
 - graph.svg
 - icon-email.svg
 - icon-facebook.svg
 - icon-linkedin.svg
 - icon-twitter.svg
 - media-logo-cnn.svg
 - media-logo-forbes.svg
 - media-logo-newyorker.svg
 - media-logo-recode.svg
 - quote-grid-butcher-burger.jpg
 - quote-grid-butcher-burger.png
 - quote-grid-edibol.jpg
 - quote-grid-edibol.png
 - quote-grid-maya-taqueria.jpg
 - quote-grid-maya-taqueria.png
 - quote-grid-monsoon.jpg
 - quote-grid-monsoon.png
 - scroll-arrow.svg
- page-websites
 - features-builtin-social-links.svg
 - features-clean-and-focused-layout.svg
 - features-custom-domain-url.svg
 - features-easy-addon.svg
 - features-mobile-friendly.svg
 - features-order-download-buttons.svg
- demo-request-image.gif
- favicon.ico
- header
 - header-menu-one.png
 - header-menu-three.png
 - header-menu-two.png
 - sub-nav-one.png
 - sub-nav-three.png
 - sub-nav-two.png
 - subnav-obn.jpg
 - subnav-own-ordering.jpg
 - subnav-simplify.jpg
- homepage

- 500-million-saved-hr.png
- icons
 - 100-million-orders-2022.svg
 - 100-million-orders.svg
 - order-better-2022.svg
 - order-better.svg
 - play-button.svg
 - testiomial-logos
 - brickhouse-logo-testimonial.png
 - greco-logo-testimonial.png
 - naifehs-logo-testimonial.png
 - riardos-logo-testimonial.png
 - southend-logo-testimonial.png
 - thank-you.svg
 - we-love-local-white.svg
 - we-love-local.svg
- not-found.jpg
- testimonial-images
 - icons
 - 100-million-orders.svg
 - order-better.svg
 - play-button.svg
 - testiomial-logos
 - brickhouse-logo-testimonial.png
 - greco-logo-testimonial.png
 - naifehs-logo-testimonial.png
 - riardos-logo-testimonial.png
 - southend-logo-testimonial.png
 - thank-you.svg
 - we-love-local.svg
 - testimonial-eight.png
 - testimonial-eleven.png
 - testimonial-five.png
 - testimonial-four.png
 - testimonial-fourteen.png
 - testimonial-nine.png
 - testimonial-one.png
 - testimonial-thirteen.jpg
 - testimonial-two.png
- testimonial-logos
 - brickhouse-logo-testimonial.png
 - greco-logo-testimonial.png
 - naifehs-logo-testimonial.png
 - riardos-logo-testimonial.png
 - southend-logo-testimonial.png
- loading.gif
- loyalLocal
 - heart-image.png
 - heart-image2.png
- og.jpg
- pdp-flexible-content-preview
 - pdp_2_col_block_repeater.png
 - pdp_2_col_btn_slider_left_img_right.png
 - pdp_2_col_floating_img_copy.png

- pdp_2_col_text_right_repeater.png
- pdp_3_wide_cards.png
- pdp_3_wide_slider.png
- pdp_5_wide_img_row.png
- pdp_animated_card_slider_controller.png
- pdp_animated_card_slider_logo_controller.png
- pdp_btn_card_repeater.png
- pdp_demo.png
- pdp_list_reveal_btn_repeater.png
- pdp_text_btn_block.png
- pdp_video_section.png
- placeholder.png
- redesign
 - global
 - arrow-down-blue.svg
 - arrow-down-squidink.svg
 - arrow-right-white.svg
 - chownow-logo-light-gray.svg
 - homepage
 - close-banner.svg
 - closeout.svg
 - cnapp-appstore.png
 - cnapp-googleplay.png
 - cnapp-mobile.png
 - edibol.png
 - endquote.svg
 - expand.svg
 - header-banner-svg.svg
 - hero-illustration-mobile.svg
 - hero-illustration.svg
 - home-banner-bg.svg
 - increase-profits.png
 - map.svg
 - mission-banner.jpg
 - mission-bg-foreground.png
 - mission-bg-svg.svg
 - mission-bg.svg
 - pasta-plate-full.png
 - play.svg
 - request-bg.png
 - request-img.svg
 - restaurant-banner.jpg
 - slider-arrow-left.svg
 - slider-arrow-right.svg
 - slider.jpg
 - slider2.jpg
 - slider3.jpg
 - startquote.svg
- restaurantMarketing
 - rm_arrow_left.png
 - rm_arrow_right.png
 - rm_case_studies-optim.jpg
 - rm_email.svg
 - rm_hero.png

```
├── rm_mobile.svg
├── rm_promotionalMaterials.svg
├── rm_socialMedia.svg
├── rm_team.svg
├── spmLogos
│   ├── README.md
│   ├── fat-sullys@2x.jpg
│   ├── homeslice-pizza@2x.jpg
│   ├── ians@2x.jpg
│   ├── otto@2x.png
│   ├── pitfire-artisan-pizza@2x.jpg
│   ├── pizzeria-mozza@2x.jpg
│   └── prime-pizza@2x.jpg
├── supportpage
│   ├── customer-icon.svg
│   └── resto-icon.svg
├── svg
│   ├── 150-mil-orders.svg
│   ├── ChowNow-Logo.svg
│   ├── Chownow-Header-Logo.svg
│   ├── account-image.svg
│   ├── arrow-left.svg
│   ├── arrow-right.svg
│   ├── awards-nav-left.svg
│   ├── awards-nav-right.svg
│   ├── blue-arrow-left.svg
│   ├── blue-arrow-right.svg
│   ├── blue-check-icon.svg
│   ├── blue-left-arrow.svg
│   ├── blue-map.svg
│   ├── blue-right-arrow.svg
│   ├── blue-zone-map.svg
│   ├── careers-we-love-local.svg
│   ├── chownow-icon-white-goji.svg
│   ├── chownow-logo-dark.svg
│   ├── chownow-signature.svg
│   ├── chris-signature.svg
│   ├── close-blue.svg
│   ├── close.svg
│   ├── demo-note-check-icon.svg
│   ├── demo-request-image.svg
│   ├── down-arrow.svg
│   ├── download-icon.svg
│   └── feature-icons
│       ├── dedicated-onboarding.svg
│       ├── pricing-branded-apps.svg
│       ├── pricing-chownow-dashboard.svg
│       ├── pricing-chownow-tablet.svg
│       ├── pricing-customer-emails.svg
│       ├── pricing-customer-support.svg
│       ├── pricing-facebook-ordering-copy.svg
│       ├── pricing-facebook-ordering.svg
│       ├── pricing-management-tools.svg
│       └── pricing-marketing-launch-package.svg
```

- pricing-marketing-services.svg
- pricing-menu-optimization.svg
- pricing-menu-upload.svg
- pricing-one-on-one-training.svg
- pricing-social-ordering.svg
- pricing-unlimited-orders.svg
- pricing-website-ordering.svg
- hamburger.svg
- icon.svg
- light-blue-close.svg
- logo-dark.svg
- logo-holiday.svg
- logo-horizontal-white.svg
- logo-horizontal.svg
- logo-mark-goji.svg
- logo-mark.svg
- logo.svg
- map.svg
- menu-down-chev.svg
- mobile-down-arrow.svg
- mobile-left-arrow.svg
- mobile-right-arrow.svg
- modal-icon.svg
- nav-close-minus.svg
- nav-open-plus.svg
- orange-ob-flag.svg
- orderbetter-circle.svg
- partner-logos
 - applemaps.svg
 - google.svg
 - nextdoor.svg
 - opentable.svg
 - rewardsnetwork-logo.svg
 - rewardsnetwork.svg
 - singleplatform.svg
 - snapchat.svg
 - tripadvisor.svg
 - yahoo.svg
 - yelp.svg
 - yp.svg
- short-arrow-blue.svg
- short-arrow-white.svg
- slash.svg
- social-Facebook.svg
- social-Instagram.svg
- social-LinkedIn.svg
- social-Twitter.svg
- thanks.svg
- we-love-local-red.svg
- white-down-arrow.svg
- white-right-chevron.svg
- yellow-smiley.svg

— js

— components



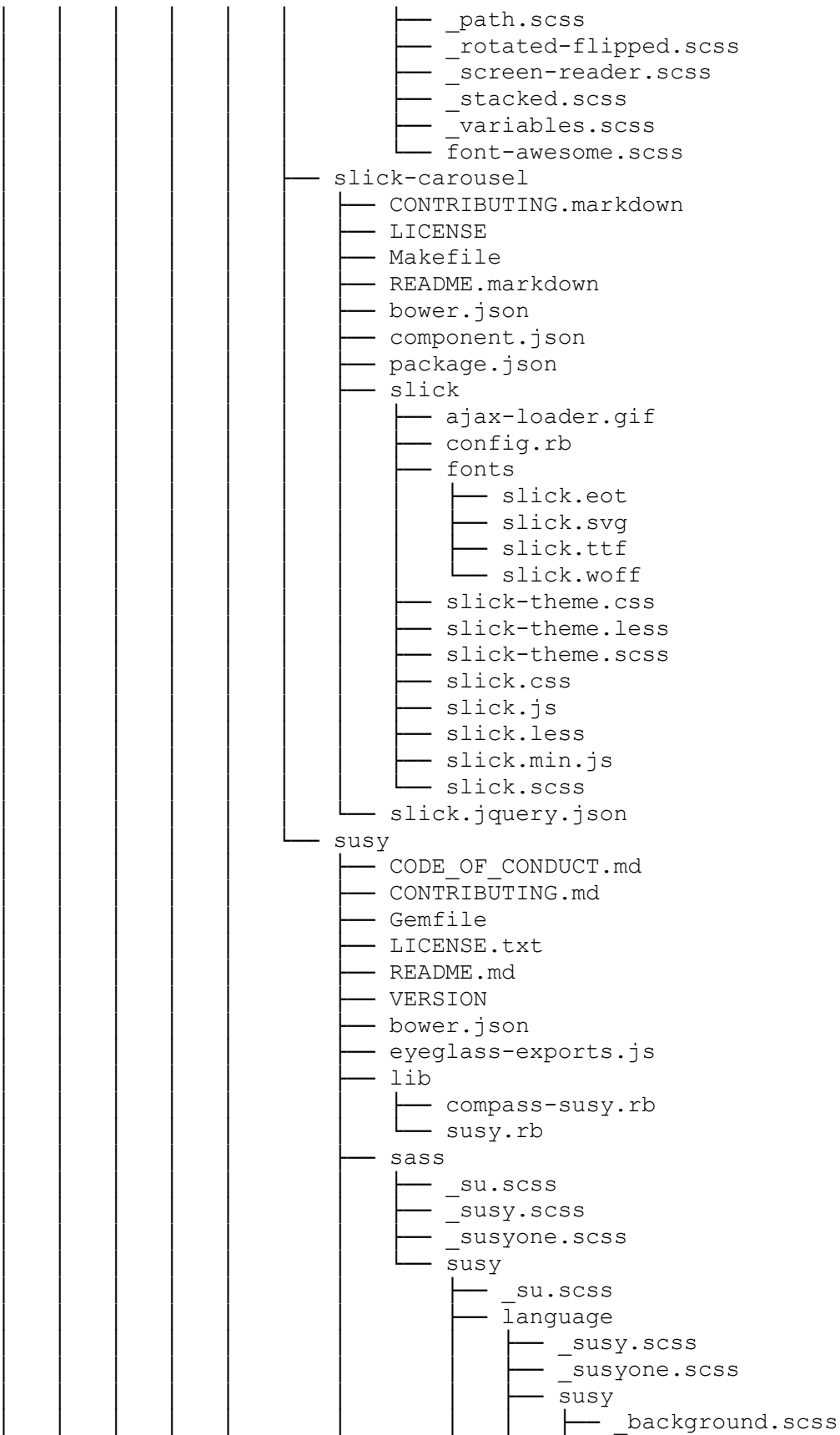

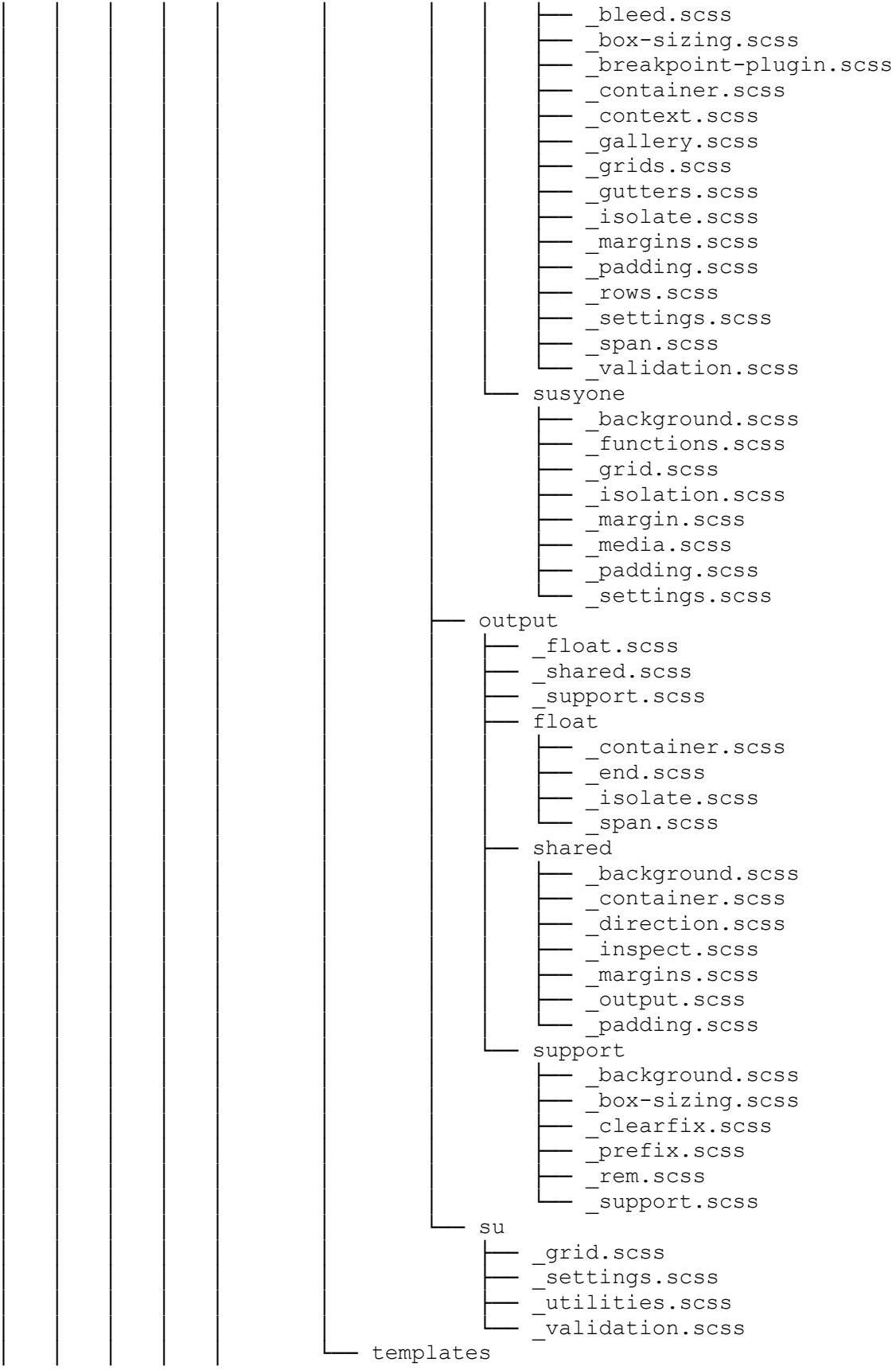

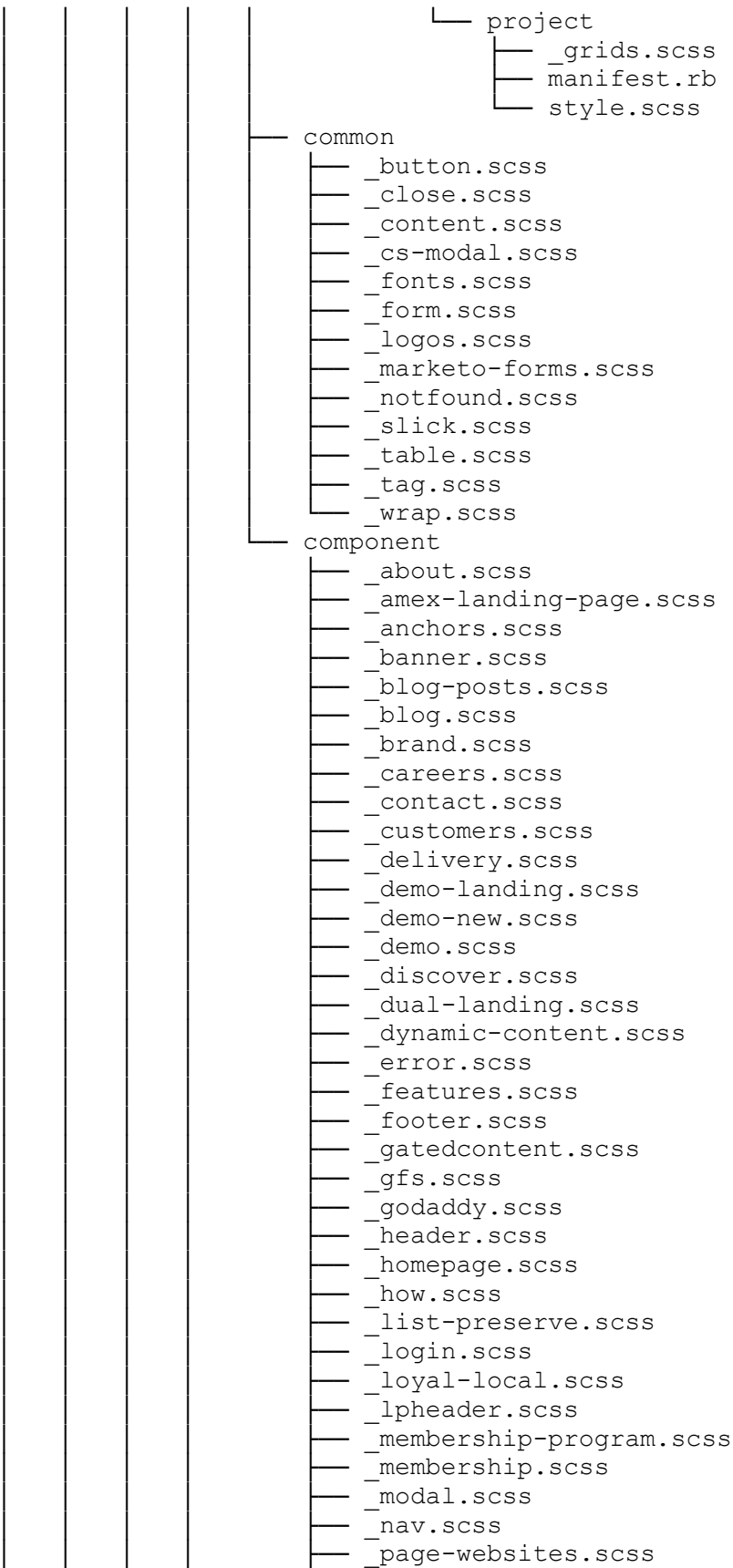

```

├── _page.scss
├── _partner-delivery.scss
├── _partners-page.scss
├── _partners.scss
├── _partnership-landing.scss
├── _policy.scss
├── _popup.scss
├── _pricing.scss
├── _product-details.scss
├── _refer.scss
├── _request.scss
├── _restaurantagreement.scss
├── _restaurantmarketing.scss
├── _shortcode-buttons.scss
├── _singleplatform.scss
├── _spm.scss
├── _squarespace.scss
├── _support.scss
├── _testimonials.scss
├── _thanks.scss
├── _usfoods.scss
├── _walkthroughs.scss
├── demo-request.scss
├── industry-expose
│   ├── _industry-expose-carousel.scss
│   ├── _industry-expose-cost-comparison.scss
│   ├── _industry-expose-footer.scss
│   ├── _industry-expose-form.scss
│   ├── _industry-expose-hero.scss
│   ├── _industry-expose-intro.scss
│   ├── _industry-expose-media.scss
│   ├── _industry-expose-quote-grid.scss
│   └── _industry-expose.scss
├── marketo
│   ├── _modal-form-style-gfs.scss
│   ├── _modal-form-style-spm.scss
│   ├── _modal-form-style.scss
│   ├── _page-contact.scss
│   ├── _page-refer.scss
│   ├── _page-restaurantmarketing.scss
│   └── _page-support.scss
├── product-category.scss
├── style.scss
├── videos
│   └── OB_Attract_Loop_1.mp4
├── style.css
├── Hermosa
│   ├── Dockerfile
│   ├── Dockerfile.nginx -> ecs/Dockerfile.nginx
│   ├── Makefile
│   ├── README.md
│   ├── __init__.py
│   ├── tasks.py
│   └── alembic.ini

```

```
├── appconfig
│   ├── __init__.py
│   ├── _settings.py
│   ├── app.py
│   ├── appstart.py
│   ├── bottle_manage.py
│   ├── flagdata.json
│   └── standard_settings.py
├── build.py
├── catalog-info.yaml
├── conftest.py
├── data
│   ├── 2016-05-20-ODD_Postmates_Fees.csv
│   ├── README.md
│   ├── __init__.py
│   ├── backstage
│   │   └── events
│   │       ├── order-submitted.yaml
│   │       └── restaurant-updated.yaml
│   ├── badpw.txt
│   ├── demo_orders
│   │   ├── delivery_ahead.json
│   │   ├── delivery_asap.json
│   │   ├── pickup_ahead.json
│   │   └── pickup_asap.json
│   ├── geojson
│   │   ├── 20161215
│   │   │   ├── ATL.geojson
│   │   │   ├── AUS.geojson
│   │   │   ├── Chicago.geojson
│   │   │   ├── DAL.geojson
│   │   │   ├── DC.geojson
│   │   │   ├── HOU.geojson
│   │   │   ├── LA.geojson
│   │   │   ├── LasVegas.geojson
│   │   │   ├── NYC.geojson
│   │   │   ├── OC.geojson
│   │   │   ├── Phoenix.geojson
│   │   │   ├── SD.geojson
│   │   │   ├── SEA.geojson
│   │   │   ├── SF.geojson
│   │   │   └── SouthBay.geojson
│   │   ├── 20170130
│   │   │   ├── ny.geojson
│   │   │   └── sf.geojson
│   │   ├── 20170502
│   │   │   ├── Chownow_Jolt_Coverage.geojson
│   │   │   └── homer_nyc.geojson
│   │   ├── 20170830
│   │   │   └── Chownow_Jolt_Coverage.geojson
│   │   ├── 20181217
│   │   │   └── doordash.json
│   │   ├── 20190301
│   │   │   └── Chownow_Jolt_Coverage.geojson
```

```
├── 20190315
│   ├── DD_markets_and_ids_20190320.csv
│   └── DD_servicearea_20190307.json
├── 20190614
│   └── Chownow_Jolt_Coverage.geojson
├── 20190724
│   └── DD_markets_and_ids_20190724.csv
├── 20191120
│   ├── DD_Nov2019.geojson
│   └── DD_mapped_areas_Nov2019.json
├── 20200422
│   ├── DD_geojson_Apr2020.json
│   └── DD_mapped_areas_Apr2020.json
├── 20200928
│   ├── DD_geojson_Aug2020.json
│   └── DD_mapped_areas_Aug2020.json
├── 20210329
│   ├── DD_geojson_Mar2021.json
│   └── DD_mapped_areas_Mar2021.json
├── 20210930
│   ├── DD_geojson_Sep2021.json
│   └── DD_mapped_areas_Sep2021.json
└── json
    ├── admin_login_schema.json
    ├── admin_reset_password_schema.json
    ├── apple_id_event_schema.json
    ├── asset_collection_hosting_schema.json
    ├── asset_collection_images_schema.json
    ├── asset_collection_menu_schema.json
    ├── asset_collection_ordering_schema.json
    ├── asset_collection_rep_schema.json
    ├── asset_collection_schema.json
    ├── asset_collection_website_schema.json
    ├── company_create_schema.json
    ├── company_registration_email_tab_schema.json
    ├── create_s3_form_values_schema.json
    ├── customer_auth_request_schema.json
    ├── customer_billing_information_schema.json
    ├── customer_contact_information_schema.json
    ├── customer_create_schema.json
    ├── customer_create_schema_v4.json
    ├── customer_delivery_address_schema.json
    ├── customer_favorite_schema.json
    ├── customer_forgot_schema.json
    ├── customer_login_schema.json
    ├── customer_login_schema_v4.json
    ├── customer_membership_schema.json
    ├── customer_modify_schema.json
    ├── customer_v4_create_response_schema.json
    ├── customer_verification_schema.json
    ├── demo_order_schema.json
    ├── device_token_save_schema.json
    ├── events
    │   └── events_consumer_task_message_schema.json
```

```
— hermosa_cloud_events.json
— loyalty_cache_message_schema.json
— order_accepted_schema.json
— order_canceled_schema.json
— order_submitted_schema.json
— restaurant_favorited_schema.json
— restaurant_updated_schema.json
— feature_flag_delete_schema.json
— forced_update_schema.json
— geocode_address_schema.json
— integrations_api_catalog_item_create_request_schema.json
—
integrations_api_configuration_detail_update_request_schema.json
— integrations_api_menu_request_schema.json
— integrations_api_menu_schedules_request_schema.json
— integrations_api_menu_update_request_schema.json
— integrations_api_temporary_closure_partial_schema.json
— media_schema.json
— menu_import_request_schema.json
— menu_import_response_schema.json
— menu_item_image_schema.json
— menu_item_visibility_request_schema.json
— menu_modifier_visibility_request_schema.json
— merchant_account_request_schema.json
— merchant_account_request_schema_v2.json
— merchant_account_verification_upload_schema.json
— order_acknowledge_schema.json
— order_adjust_schema.json
— order_adjustments_schema.json
— order_complete_schema.json
— order_items_schema.json
— order_metadata_schema.json
— order_pause_schema.json
— order_refund_schema.json
— order_reorder_schema.json
— order_validate_schema.json
— phone_schema.json
— platform_payment_requirements_schema.json
— platform_payment_token_access_schema.json
— pos_restaurant.json
— push_notif_cert_create_schema.json
— restaurant_create_schema.json
— restaurant_delivery_areas.json
— restaurant_delivery_patch_schema.json
— restaurant_delivery_ranges.json
— restaurant_prep_time_request_schema.json
— restaurant_promo_available_menus_v2.json
— restaurant_sales_tax_schema.json
— restaurant_transaction_fees_schema.json
— search_schema.json
— stripe_financing_transaction_object_schema.json
— stripe_statement_descriptor_update_schema.json
— tablet_device_token_save_schema.json
— tablet_support_schema.json
```

```
├── temporary_closure_bulk_schema.json
├── temporary_closure_schema.json
├── test_push_notification_schema.json
├── user_create_schema.json
├── user_data_request_api_request.json
├── yelp
│   ├── availability.json
│   ├── customer_info_schema.json
│   └── order_complete_schema.json
├── obn_restaurants
│   └── obn_restaurants.csv
├── response_json
│   ├── admin
│   │   ├── late_orders_list.json
│   │   └── orders_list.json
│   ├── autofill_es_schema_v2.json
│   ├── cached_unauthenticated_order_schema.json
│   ├── catalog_schema.json
│   ├── company_details_schema.json
│   ├── company_details_schema_v4.json
│   ├── company_details_schema_v4_for_fbe.json
│   ├── customer_auth_response_schema.json
│   ├── customer_detail_response_schema.json
│   ├── customer_membership_response_schema.json
│   ├── customer_order_list_response_schema.json
│   ├── customer_restaurant_list_response_schema.json
│   ├── customer_support_page.json
│   ├── feature_flag_delete_response_schema.json
│   ├── forced_update_response.json
│   ├── frequently_ordered_items.json
│   ├── health_check.json
│   ├── hidden_menu_objects_schema.json
│   ├── integrations_api_catalog_item_create_schema.json
│   ├── integrations_api_catalog_item_schema.json
│   ├── integrations_api_catalog_modifier_schema.json
│   └── integrations_api_catalog_schema.json
├── integrations_api_configuration_detail_response_schema.json
├── integrations_api_configuration_detail_update_response_schema.json
├── integrations_api_menu_create_response_schema.json
├── integrations_api_menu_details_response_schema.json
├── integrations_api_menu_list_response.json
├── integrations_api_menu_schedules_response_schema.json
├── integrations_api_menu_update_response_schema.json
├── integrations_api_order_detail.json
├── integrations_api_temporary_closure_list_schema.json
├── integrations_api_temporary_closure_schema.json
├── integrations_company_restaurants.json
├── manifest.json
├── mapkit_jwt.json
├── media_details_response_schema.json
├── media_response_schema.json
└── menu_item_image_detail.json
```

- menu_item_visibility_response_schema.json
- menu_modifier_visibility_response_schema.json
- order_detail.json
- order_reorder_detail.json
- order_validation_detail.json
- pos_detail.json
- pos_integrations_list_details.json
- pos_menu_item.json
- pos_menu_modifier.json
- pos_restaurant_catalog_detail.json
- pos_restaurant_detail.json
- presigned_s3upload_schema.json
- recently_ordered_schema.json
- restaurant_delivery_patch_response_schema.json
- restaurant_delivery_providers_response_schema.json
- restaurant_detail_admin.json
- restaurant_detail_public.json
- restaurant_prep_time_response_schema.json
- restaurant_sales_tax_response_schema.json
- restaurant_stripe_account_response_schema.json
- restaurant_transaction_fees_response_schema.json
- restaurants_delivery_zone_v2.json
- restaurants_es_list_response_schema_v2.json
- restaurants_membership_es_list_response_schema_v2.json
- stripe_statement_descriptor_update_response.json
- stripe_verification_response_schema.json
- tablet_company_restaurants_v2.json
- tablet_manifest.json
- tablet_order_detail.json
- tablet_orders_list.json
- unauthenticated_order.json
- user_data_request_api_response.json
- user_detail.json
- yelp_opportunity_detail.json
- yelp_restaurant_detail.json
- sift_backfill
 - order-backfill-04-03.csv
- snippets
 - address.json
 - billing_address.json
 - closure.json
 - contact.json
 - contact_name_email_required.json
 - credit.json
 - customer_billing.json
 - customer_curbside.json
 - delivery_address.json
 - discount.json
 - error.json
 - fbe_extras.json
 - fulfillment.json
 - fulfillment_delivery_range.json
 - fulfillment_dine_in.json
 - fulfillment_hours.json

- ├── integrations_temp_closure.json
- ├── iso8601_datetime.json
- ├── managed_delivery_with_pickup_and_delivery_times.json
- ├── managed_delivery_without_pickup_and_delivery_times.json
- ├── marketplace.json
- ├── order_ahead_day.json
- ├── order_curbside.json
- ├── order_customer.json
- ├── order_delivery.json
- ├── order_dine_in.json
- ├── order_item.json
- ├── order_meta.json
- ├── order_payment.json
- ├── order_restaurant.json
- ├── order_throttling.json
- ├── order_updated_event.json
- ├── order_v3.json
- ├── order_validate.json
- ├── orders_list_summary.json
- ├── restaurant_address.json
- ├── restaurant_sales_tax.json
- ├── restaurant_sparse.json
- ├── schedule_hours.json
- ├── sfdc_products.json
- ├── tablet_order_item.json
- ├── timestamp.json
- ├── source_data
 - ├── US.txt
 - ├── US.txt.readme.txt
 - ├── sources.txt
 - ├── tz_world.kml
- ├── staging
 - ├── staging_stripe_data.tsv
- ├── timezones.sqlite
- ├── traffic-split-whitelists
 - ├── order-direct-v4-whitelist.json
- ├── words.txt
- ├── yelp_business_id
 - ├── chownow_biz_id_mappings_2021-06-07.csv
 - ├── yelp-list-09-16.csv
 - ├── yelp-list-8-27.csv
- ├── zipcode_geos.zip
- ├── docker-compose.arm64.yml
- ├── docker-compose.ci-test.yml
- ├── docker-compose.datadog.yml
- ├── docker-compose.intel.yml
- ├── docker-compose.reload.yml
- ├── docker-compose.run.yml
- ├── docker-compose.yml
- ├── docs
 - ├── api
 - ├── README.md
 - ├── openapi.yaml
 - ├── datadog.md

```
— elasticsearch.md
— events.md
— feature_flags.md
— git_hooks.md
— local_dev_m1.md
— local_dev_setup.md
— misc.md
— mysql.md
— nginx.md
— pycharm.md
— queries
  — bucks_ledger.sql
  — incompete-bt-disbursement-form-contacts.sql
  — monthly_diner_accounts.sql
  — quarterly-subtotal-and-orders-report.sql
  — remove_unused_cc.sql
— uml_diagrams
  — customer_auth.puml
  — readme.md
  — yelp_accept_order.puml
  — yelp_cancel_order.puml
  — yelp_create_order.puml
  — yelp_disbursement.puml
  — yelp_partial_refund.puml
— usage.md
— visual_studio.md
— ecs
  — Dockerfile.nginx
  — gunicorn_conf.py
  — nginx
    — conf.d
      — datadog.conf
      — hermosa_gunicorn_params.cnf
      — hermosa_server.cnf
    — mime.types
    — nginx.conf
    — proxy_params
    — sites-available
      — hermosa
    — sites-enabled
      — hermosa -> ../sites-available/hermosa
  — start_hermosa_api.sh
  — start_hermosa_task.sh
  — start_hermosa_web.sh
— event_handlers
  — __init__.py
  — handlers
    — __init__.py
    — base_message_handler.py
    — loyalty_handlers.py
    — task_message_handler.py
    — testing_handler.py
  — message_router.py
  — sqs_lambda.py
```

```
├── sqs_message_handler.py
├── forms
│   ├── __init__.py
│   ├── account.py
│   ├── fields.py
│   ├── managed_delivery.py
│   ├── menus.py
│   ├── orders.py
│   └── restaurants.py
├── gunicorn_conf.py
├── hermosa.py
├── integrations
│   ├── __init__.py
│   ├── apple_pay.py
│   ├── base.py
│   ├── branch_io
│   │   ├── __init__.py
│   │   └── manager.py
│   ├── dms
│   │   ├── __init__.py
│   │   ├── constants.py
│   │   ├── enums.py
│   │   ├── exceptions.py
│   │   ├── manager.py
│   │   ├── orders.py
│   │   ├── restaurants.py
│   │   └── schemas.py
│   ├── email_builder
│   │   ├── __init__.py
│   │   ├── constants.py
│   │   ├── exceptions.py
│   │   ├── manager.py
│   │   └── schemas
│   │       ├── __init__.py
│   │       ├── customer.py
│   │       ├── order.py
│   │       ├── restaurant.py
│   │       ├── restaurant_company.py
│   │       └── user.py
│   ├── fbe_service
│   │   ├── __init__.py
│   │   ├── constants.py
│   │   ├── exceptions.py
│   │   └── manager.py
│   ├── honey.py
│   ├── middleware
│   │   ├── __init__.py
│   │   ├── constants.py
│   │   └── manager.py
│   ├── partnerstack
│   │   └── __init__.py
│   ├── pos_service
│   │   ├── __init__.py
│   │   └── constants.py
```

```
├── exceptions.py
├── manager.py
├── orders.py
├── util.py
├── rewards_network
│   ├── constants.py
│   ├── json.py
│   ├── manager.py
│   ├── orders.py
│   └── schema.py
├── snapchat
│   ├── __init__.py
│   ├── json.py
│   ├── manager.py
│   └── schema.py
├── square
│   ├── __init__.py
│   ├── catalog.py
│   ├── constants.py
│   ├── exceptions.py
│   ├── manager.py
│   ├── orders.py
│   ├── payments.py
│   └── util.py
├── license
│   └── gpc-license.pdf
├── local_dev
│   ├── Makefile
│   ├── arm64
│   │   └── elasticsearch
│   │       ├── Dockerfile
│   │       ├── docker-entrypoint.sh
│   │       ├── elasticsearch.yml
│   │       └── log4j2.properties
│   ├── gunicorn_conf.py
│   ├── nginx
│   │   ├── conf.d
│   │   │   ├── hermosa_dev_params.cnf
│   │   │   ├── hermosa_dev_params_ngrok.cnf
│   │   │   └── hermosa_server.cnf
│   │   ├── mime.types
│   │   ├── nginx.conf
│   │   ├── proxy_params
│   │   ├── proxy_params_ngrok
│   │   ├── sites-enabled
│   │   │   └── hermosa
│   ├── pre-commit.template
│   ├── redis.conf
│   └── scripts
│       ├── build_events_consumer.sh
│       ├── build_hermosa.sh
│       ├── check_pre_requisites.sh
│       ├── compose_config_up.sh
│       └── compose_down.sh
```

- compose_up.sh
- configure_host.sh
- data_update.sh
- delete_containers.sh
- delete_local_volumes.sh
- delete_redis_container.sh
- delete_ssl_certs.sh
- generate_configuration.sh
- hermosa_bash.sh
- init_mysql_big_db.sh
- init_redis.sh
- install_git_hooks.sh
- local_setting.sh
- poetry_install.sh
- redis_full_sync.sh
- remove_venv.sh
- run_events_consumer.sh
- run_git_hooks.sh
- run_linters.sh
- run_scanners.sh
- run_tests.sh
- start_hermosa_api.sh
- start_hermosa_task.sh
- start_hermosa_tasks_prod_config.sh
- start_hermosa_web.sh
- stop_hermosa_services.sh
- upgrade_mysql.sh
- view_events_consumer_logs.sh
- view_hermosa_api_logs.sh
- view_hermosa_task_logs.sh

— logic

- README
- __init__.py
- apple.py
- base.py
- catalog.py
- cbi.py
- company.py
- credit_card.py
- customer.py
- customer_favorite.py
- customer_loyalty.py
- customer_verification.py
- demo_order.py
- device_token.py
- feedback.py
- forced_update.py
- geocode.py
- google_food.py
- health_check.py
- internal.py
- manifest.py
- media.py
- membership.py

```

├── menu.py
├── menu_schedule.py
├── ordering.py
├── platform_payment.py
├── pos.py
├── pos_service.py
├── refund.py
├── restaurant.py
├── tablet.py
├── user.py
├── user_data_request.py
├── yelp.py
├── mail
│   ├── __init__.py
│   ├── customer.py
│   ├── onboarding.py
│   ├── order.py
│   ├── report.py
│   ├── restaurant.py
│   └── stripe_account.py
├── manage.py
├── metrics
│   ├── __init__.py
│   └── constants.py
├── migrations
│   ├── 2016-01-06_cn_staging_schema.sql.gz
│   ├── 2016-01-07_initial_fixtures_dump.sql.gz
│   ├── 2016-02-26_uberrush_market_data.sql.gz
│   ├── 2019-09-09_initial_fixtures_dump.sql.gz
│   ├── README.md
│   ├── __init__.py
│   ├── env.py
│   ├── script.py.mako
│   └── versions
│       ├── 2016-01-06_59ee77c2d53f_create_initial_database.py
│       ├── 2016-01-07_23873d76ab45_load_initial_fixtures.py
│       └── 2016-01-
26_25f4b9c2ff23_add_is_google_place_flag_to_address_.py
│   ├── 2016-02-12_4cc4483a421c_add_rows_to_notif_emails_table.py
│   └── 2016-02-
18_4cefa9bb7ac4_add_composite_index_on_users_for_search.py
│   ├── 2016-02-26_2d78af254d48_create_uberrush_market_tables.py
│   └── 2016-03-
01_38f56acea1d8_add_managed_delivery_id_column_to_.py
│   └── 2016-03-
02_36ca0f09b282_add_delivery_columns_to_cn_order.py
│   └── 2016-03-
07_3e30939b0352_create_compound_index_on_created_at_.py
│   └── 2016-03-
09_4148c8274f6b_add_rep_personal_id_number_column_to_.py
│   ├── 2016-03-24_384d38d2a96_add_uberrush_chicago_zips.py
│   └── 2016-03-
30_3c736181dfe9_first_auto_generated_migration_align_.py
│   └── 2016-04-07_50a5314221c7_combine_registration_session_.py

```

```

|           |           |           |--- 2016-04-08_1e0d3ffc4378_add_uberrush_chicago_zip_60605.py
|           |           |           |--- 2016-04-
14_44824a09509c_remove_registration_session_fields_.py
|           |           |           |--- 2016-05-04_3aa7738d1fae_addition_charge_type_value.py
|           |           |           |--- 2016-05-04_e93b58001169_discount_json_fields_to_text.py
|           |           |           |--- 2016-05-
06_0ed6c6b0cc95_merge_heads_for_staging_sprint_75.py
|           |           |           |--- 2016-05-
06_8d7bd3142629_add_pickup_delivery_tip_booleans.py
|           |           |           |--- 2016-05-
16_11b5e2ff1516_change_hermosa_location_to_stripe_for_.py
|           |           |           |--- 2016-05-17_6932378d86eb_add_postmates_zones.py
|           |           |           |--- 2016-05-
20_4848732449c6_combine_all_the_sprint_77_migrations.py
|           |           |           |--- 2016-05-23_0587ba78f8be_add_fees_to_postmates_markets.py
|           |           |           |--- 2016-05-23_d4e062bea522_add_delivery_providers_model.py
|           |           |           |--- 2016-05-
24_8048b5f15542_change_uberrush_market_fee_to_use_per_.py
|           |           |           |--- 2016-05-24_bdb226193dd6_remove_deprecated_resto_fields.py
|           |           |           |--- 2016-06-
07_3516ea8db211_nullify_order_max_with_0_00_values.py
|           |           |           |--- 2016-06-10_7080e33cfa52_add_more_uberrush_chi_zips.py
|           |           |           |--- 2016-06-10_77f205320859_update_postmates_ny_la_pricing.py
|           |           |           |--- 2016-07-11_232bf406514d_add_estimated_arrival_time.py
|           |           |           |--- 2016-07-13_50e74e5c0768_add_index_to_audit_table.py
|           |           |           |--- 2016-07-
18_92435700dc71_add_additional_uberrush_supported_zip_.py
|           |           |           |--- 2016-08-03_5ebecdaae5d04_remove_encryped_value_table.py
|           |           |           |--- 2016-08-
17_f9df29d78fd5_update_postmates_pricing_for_chi_ny_sf.py
|           |           |           |--- 2016-09-
13_bd60619ab6b1_update_disbursement_weekly_email_.py
|           |           |           |--- 2016-10-
03_57d9f61980cf_update_chicago_uberrush_pricing.py
|           |           |           |--- 2016-10-25_6bf26e856509_add_short_name_to_restaurant.py
|           |           |           |--- 2016-10-27_3c8803ccbef0_populating_short_name.py
|           |           |           |--- 2016-11-12_10134adc4bb1_add_new_uberrush_markets.py
|           |           |           |--- 2016-11-
23_1c02ddf79787_add_order_for_now_flag_to_restaurant.py
|           |           |           |--- 2016-11-
29_9587eed21743_update_dallas_and_san_diego_pricing.py
|           |           |           |--- 2016-12-
14_d83540dcfc3f_add_uberrush_napier_zips_to_chicago_.py
|           |           |           |--- 2016-12-
15_1131058d19d7_switch_to_uberrush_geojson_zone_instead_.py
|           |           |           |--- 2016-12-
16_57acf27ddef1f_add_uberrush_oc_phoenix_vegas_markets.py
|           |           |           |--- 2017-01-03_7857b2f32eae_add_discover_enabled_flag.py
|           |           |           |--- 2017-01-
05_1b4095128b0b_alter_devicetoken_to_use_nullable_.py
|           |           |           |--- 2017-01-
10_4c73bc4e34f5_remove_customers_extra_phone_numbers.py
|           |           |           |--- 2017-01-
30_c7e19618d8b9_create_new_restaurant_order_volume.py

```

			2017-01-
30	d38422bed0a9	remove_deprecated_fields_and_add.py	
			2017-02-
22	4aec381103e5	change_restaurant_sales_tax_relationship.py	
			2017-03-27_9dce744dea14_update_uberrush_nyc_pricing.py
			2017-03-
28	7bea27b43e90	removing_restaurant_disburse_to_rep.py	
			2017-05-
02	411e84e8480f	add_delivery_provider_agnostic_tables.py	
			2017-05-
02	8ecb5822e9a7	remove_old_uberrush_managed_delivery.py	
			2017-05-05_33bd8b208c27_add_managed_delivery_tip_field.py
			2017-05-
09	84907ce0f1b5	add_a_few_fields_to_the_delivery_area.py	
			2017-05-
17	90607c8451b4	add_restaurant_delivery_provider_table.py	
			2017-08-21_79330fac8913_update_homer_delivery_fee_rate.py
			2017-08-23_7e30d9e74288_add_geojson_field.py
			2017-08-30_88ae343145b7_update_jolt_geojson.py
			2017-10-
23	cdca328d9645	add_has_singleplatform_menu_integration.py	
			2017-10-
26	80a9257d3f6f	introduce_has_finders_fee_field.py	
			2017-10-31_6d328ff2dclc_add_order_fee_table.py
			2017-12-
13	98728a2e8aa0	add_discover_commission_refund_id.py	
			2018-02-
23	cdead83702d5	split_tips_into_separate_columns.py	
			2018-03-
07	46d07930ab3e	add_primary_category_reference_to.py	
			2018-04-
04	df3ed45599e2	make_tablet_device_token_restaurant_and.py	
			2018-05-24_2252d6ac3180_add_contentful_table.py
			2018-09-
11	155018b921e4	add_cn_promo_type_to_restaurant_discount.py	
			2018-09-29_4ab31734f016_add_order_misc_fee.py
			2018-10-10_1a09c462bb5f_remove_secret_from_table.py
			2018-10-17_a91746229f8a_add_google_pay_card_type.py
			2018-10-
31	6b1cea0b35e2	add_is_allowed_to_trigger_refunds.py	
			2018-11-01_9997c3bd1f00_added_is_active_field_to.py
			2018-11-01_c433843cfd63_backfill_order_diner_fees.py
			2018-11-29_5bffc83e1241_google_food_order_type.py
			2018-12-17_a0e661c2ale2_add_doordash_to_delivery.py
			2019-02-08_3c059cfbac54_remove_report_customer_orders.py
			2019-02-19_349b62126dlb_add_google_food_enabled_flag.py
			2019-03-07_689d71624659_update_jolt_geojson_20190301.py
			2019-03-20_f6bb6845e27b_add_doordash_markets.py
			2019-04-
18	4d995e9a4171	add_cdd_compliant_to_merchant_account.py	
			2019-05-02_ab49e66eb01a_drop_orderdinerfee_table.py
			2019-05-07_832b027fe6c4_create_menu_item_es_view.py
			2019-05-
26	5077526e8bb1	add_has_google_food_commission_to_the.py	

```
|          |         |----- 2019-05-
26_8175d9126598_add_has_google_food_menu_price_increase_.py
|          |         |----- 2019-06-14_c09dd69a5c8e_update_jolt_geojson_20190614.py
|          |         |----- 2019-07-24_f6debd9debac_add_missing_doordash_markets.py
|          |         |----- 2019-08-05_3daacc4c370e_drop_openid_store_table.py
|          |         |----- 2019-08-20_d1d52ba4fb24_add_pos_tables.py
|          |         |----- 2019-09-05_19ace8c0bb27_pos_restaurant_is_active.py
|          |         |----- 2019-11-
01_94e6d618c071_add_delivery_instructions_table.py
|          |         |----- 2019-11-20_0333a363958c_add_doordash_zones.py
|          |         |----- 2020-01-
03_d2b197ca8501_add_is_enabled_to_pos_restaurant.py
|          |         |----- 2020-01-07_192e8d40b817_add_mobile_payment_tables.py
|          |         |----- 2020-03-04_4ec533c599c7_add_pos_menu_item_tables.py
|          |         |----- 2020-03-
16_b5038b615fdd_add_is_membership_enabled_to_restaurant_.py
|          |         |----- 2020-03-20_eb05d4d52f75_add_has_curbside_to_restaurant.py
|          |         |----- 2020-03-24_fb68479fdfac_add_membership_tables.py
|          |         |----- 2020-03-
26_e975996cecef_add_customer_membership_disbursement_txn.py
|          |         |----- 2020-04-22_387b1d5e5eda_update_doordash_zones.py
|          |         |----- 2020-05-
18_93b5a32be90e_add_curbside_order_and_customer_tables.py
|          |         |----- 2020-05-
30_fba292996911_add_has_dinein_column_to_restaurant.py
|          |         |----- 2020-06-
06_8a3243a5057a_make_platformpaymentauth_restaurant_.py
|          |         |----- 2020-07-02_37edfaae92b2_add_order_dine_in_table.py
|          |         |----- 2020-07-07_18943f6bc421_add_square_pos_order_fee_type.py
|          |         |----- 2020-07-12_f6f7b1b94ade_add_restaurant_dine_in_table.py
|          |         |----- 2020-07-
21_06116de1dbdc_add_restaurant_dine_in_table_names_.py
|          |         |----- 2020-07-
29_2ee85004ae29_shorten_pos_menu_item_modifier_column.py
|          |         |----- 2020-08-
07_560843396d01_add_external_payment_id_to_pos_order.py
|          |         |----- 2020-09-29_8f81b702bb7b_update_aug2020_doordash_zones.py
|          |         |----- 2020-10-26_cfa5113d4d64_add_menu_item_image.py
|          |         |----- 2020-11-
02_cfe6ec397ba8_add_is_ordering_network_enabled_to_.py
|          |         |----- 2020-11-03_504346165892_add_channel_related_entities.py
|          |         |----- 2020-12-05_7d75ba2da8e9_remove_report_loyal_customers.py
|          |         |----- 2020-12-
15_4b48fce968bb_add_is_multi_concept_to_restaurant_.py
|          |         |----- 2020-12-
17_6b9732398ede_update_message_column_in_marketing_push_.py
|          |         |----- 2021-01-13_fb766f4d8579_add_channels_order_fee_type.py
|          |         |----- 2021-02-
01_8fe2ff0102d1_add_is_network_enabled_to_order_channel.py
|          |         |----- 2021-02-
02_9e1b163e50ea_add_status_to_customer_membership.py
|          |         |----- 2021-02-
03_737da2b5cbc5_add_instructions_column_to_customer_.py
```

18	342553bf6bfc	2021-03-	add_yelp_ordering_to_order_fee_type.py
23	c0de36777da6	2021-03-	update_customer_membership_data.py
07	ff915cc4273a	2021-04-	doordash_geojson_update_mar2021.py
		2021-04-09_4d1e48b648b6	add_stripe_transaction_table.py
		2021-05-13_24226001a6f2	drop_2_unused_report_tables.py
		2021-05-	
14	e707e145e04d	2021-05-	update_fee_and_percent_for_verde.py
		2021-05-20_13769d3fc5ef	create_order_bundle_table.py
		2021-05-	
24	9337f0b23764	2021-05-	create_customer_apple_login_table.py
		2021-05-28_eacd2c87f421	create_order_items_table.py
		2021-08-05_b722de640f64	update_gyu_kaku_fees.py
		2021-08-	
25	3e0f4bc5b650	2021-10-	alter_items_data_column_in_order_items.py
		2021-10-	
27	cla6006a026c	2021-11-	create_order_diner_platform_fee_table.py
		2021-11-03_f4596b863383	add_restaurant_media_table.py
		2021-11-	
12	615becfc1d9	2021-11-	update_transaction_fee_and_percent_for.py
		2021-11-	
22	68bd4604f628	2021-12-	add_index_to_order_channel_for_reporting.py
		2021-12-	
01	12d9c4ee7d3d	2022-01-	doordash_geojson_update_sep2021.py
		2022-01-	
27	f68bd65b8318	2022-02-	add_deleted_at_field_to_media_table.py
		2022-02-	
17	7abd84f6f240	2022-03-	add_restaurant_marketplace_live_table.py
		2022-03-	
16	11cfd07b8074	2022-03-	custom_transaction_fees_for_oscars_taco.py
		2022-03-25_52101db3edff	add_timestamp_index_to_audit.py
		2022-04-08_1124a42dd03f	remove_order_item_option_table.py
		2022-04-	
08	2809d71c1f31	2022-04-	remove_order_item_option_category_table.py
		2022-04-	
08	351a0542bce8	2022-04-	remove_order_item_serving_size_table.py
		2022-04-08_45c9a4d6bce9	remove_order_item_table.py
		2022-06-03_388726a01bd2	remove_bad_email_table.py
		2022-08-12_64f747a0b5d8	add_toast.py
		2022-10-	
18	102e60104ff7	2022-10-	add_is_authorized_to_pos_restaurant.py
		2022-10-25_ef4da075f203	remove_contentful.py
		2022-12-	
07	3fbfae9f43c3	2022-12-	add_has_price_increase_to_orderchannel.py
		2022-12-17_b48fa7cb0bd9	set_cc_fees_for_govt_locations.py
		2023-01-	
09	5fdabb3fab37	2023-01-	drop_the_restaurant_has_discover.py
		2023-01-10_91fb019918a8	add_new_payment_type_jcb.py
		2023-02-	
07	09d833eedb89	2023-02-	add_new_notification_type_order_cancellations.py
		2023-02-	
23	b5ca7480e767		add_allow_order_auto_cancellations_columns.py

```
|
|
|   └─ 2023-02-27_5b6ae93b5711_update_allow_late_order_calls.py
|   └─ 2023-03-29_fde5287e0fa0_add_order_metadata_table.py
|   └─ 2023-04-03_892cd1031e0c_add_new_columns_to_bucks_tbl.py
|   └─ 2023-04-
03_f8d97726e21e_add_audit_log_table_for_cn_bucks.py
|   └─ 2023-04-
10_678a3e39b24b_add_authorized_order_payment_status.py
|   └─ 2023-04-
19_4b9e8d3535a6_add_canceled_order_payment_status.py
|   └─ 2023-05-01_1fba4f4cb1b9_add_index_for_address_zip.py
|   └─ 2023-05-
01_f850ac2ffff9_add_ip_and_user_agent_column_to_bucks_.py
|   └─ 2023-05-24_d624bcea0388_add_paydown_amount_column_to_.py
|   └─ 2023-06-02_bca9a9022f6c_create_customer_favorite_table.py
|   └─ 2023-06-
06_135895675681_add_new_user_phone_verification_table.py
|   └─ 2023-06-
20_fbae770b87cb_add_paydown_amount_column_to_customer_.py
|
|   └─ mkdocs.yml
|   └─ models
|       └─ README
|       └─ __init__.py
|       └─ address.py
|       └─ api
|           └─ __init__.py
|           └─ apple.py
|           └─ base.py
|           └─ cbi.py
|           └─ channel.py
|           └─ company.py
|           └─ customer_verification.py
|           └─ device_token.py
|           └─ error.py
|           └─ forced_update.py
|           └─ geocode.py
|           └─ google_food.py
|           └─ health_check.py
|           └─ internal.py
|           └─ media.py
|           └─ menu_item.py
|           └─ menus.py
|           └─ order.py
|           └─ platform_payment.py
|           └─ pos.py
|           └─ push_notif_cert.py
|           └─ refund.py
|           └─ restaurants.py
|           └─ user.py
|           └─ user_data_request.py
|           └─ yelp.py
|       └─ cache
|           └─ README.md
|           └─ __init__.py
|           └─ address.py
```

- apple.py
- base.py
- company.py
- feature_flags.py
- geocode.py
- geolocation.py
- google.py
- loyalty.py
- managed_delivery.py
- middleware.py
- misc.py
- order.py
- pos.py
- pos_service.py
- restaurant.py
- timezone.py
- vendors.py
- channel.py
- customer.py
- disbursement.py
- elastic.py
- events
 - base.py
 - order.py
 - restaurant.py
- fulfillments.py
- managed_delivery.py
- manifest.py
- marketplace.py
- media.py
- membership.py
- menus.py
- merchant_account.py
- notifications.py
- oauth.py
- order.py
- payment_processor.py
- platform_payment.py
- pos.py
- reports.py
- restaurant_mixins.py
- restaurants.py
- siftscience.py
- poetry.lock
- pyproject.toml
- reports
 - __init__.py
 - customers.py
 - disbursements.py
 - orders.py
 - restaurants.py
- requirements-dev.txt
- requirements-lambda.txt
- requirements.txt

```
restcore
├── LICENSE.md
├── README.md
├── __init__.py
├── filters.py
├── generics.py
├── mixins.py
├── pagination.py
├── request.py
├── response.py
├── serializers.py
├── settings.py
├── status.py
├── test.py
├── utils
│   ├── __init__.py
│   └── urls.py
└── views.py

scripts
├── MPD_GA
│   ├── MPD_GA_Audience_1_doordash.csv
│   ├── MPD_GA_Audience_2_doordash.csv
│   ├── MPD_GA_Audience_3_doordash.csv
│   ├── MPD_GA_Audience_4_uber.csv
│   ├── MPD_GA_Audience_5_none_or_99.csv
│   ├── TEST_CSV.csv
│   └── test_update_delivery_area_qa_only.csv
├── README
├── __init__.py
├── add_es_read_write_aliases.py
├── add_new_notification_type.py
├── aggregate_api_routes.py
├── ccpa.py
├── change_restaurant_managed_delivery_provider.py
├── check_heartbeat.py
├── ci
│   ├── configure_test_env.sh
│   ├── install_test_reporter.sh
│   ├── post_tests.sh
│   ├── run_linters.sh
│   └── run_tests.sh
├── clean_delete_menus_from_cache.py
├── clean_old_submitted_orders.py
├── configure_google_food_for_restos.py
├── create_empty_es_index.py
├── create_stripe_plans.py
├── customer_phone_migration.py
├── data_update.sh
├── delete_cookies.py
├── delete_menu.py
├── delete_old_delivery_zones.py
├── delete_pals_entries_from_order_channel_tbl.py
├── email_report.py
└── enable_obn_for_listed_restaurants.py
```

- generate_apple_pay_merchant_requirements.py
- generate_apple_pay_merchant_requirements.sh
- generate_apple_pay_merchant_requirements_via_api.sh
- generate_honey_csv.py
- get_last_closing_time.py
- get_licenses.py
- get_restaurant_week_hours_array.py
- handle_restaurants_menu_caches.py
- incremental_delivery_service_update_for_doordash_locations.py
- incremental_menu_update_for_fowg_enabled_locations.py
- init_db
 - config-overrides.cnf
 - initialize.sql
- invalidate_menu_cache_for_all_locations.py
- invalidate_menu_cache_for_pricing_changes.py
- map_geojson.py
- mass_temp_closure.py
- migrate_menu_data.py
- order_backfill_for_sift.py
- parse_tz_kml.py
- replay_order_accepted_events.py
- run_menu_schedule_refresh.py
- run_yelp_data_ingestion.py
- send_mparticle_marketplace_event.py
- set_is_orders_auto_accept_by_pos.py
- square_catalog_etl.py
- test_disbursement.py
- test_orm_performance.py
- test_redis_performance.py
- time_search_by_location_v2.py
- transfer_square_from_redis.py
- update_photo_references.py
- update_restaurant_delivery_area_from_mds.py
- update_restaurant_delivery_area_from_prefetched_data.py
- update_restaurant_yelp_business_id.py
- update_restaurant_yelp_integration_status.py
- update_stripe_capability.py
- update_stripe_webhook_ip_whitelist.py
- update_yelp_locations.py
- update_yelp_mds_locations.py
- upload_sift_science_historical.py
- view_timeslot_orders.py
- wait-for-it.sh

— serializers

- __init__.py
- address.py
- autocomplete.py
- catalog.py
- custom_fields.py
- customer.py
- elastic.py
- marshmallow_tree_cn.py
- menu.py
- order_fulfillment.py

```
— order_v2.py
— order_v3.py
— pos.py
— restaurant.py
— siftscience.py
— services
  — __init__.py
  — api
    — __init__.py
    — menu.py
    — onboarding.py
    — restaurant_search.py
  — client.py
  — resources
    — __init__.py
    — base_resource.py
    — menu.py
    — onboarding.py
    — restaurant_search.py
  — serializers
    — __init__.py
    — restaurant_search.py
  — util
    — menu.py
    — onboarding.py
— setup.cfg
— setup.py
— sqs_tasks
  — __init__.py
  — geolocation.py
  — loyalty.py
  — orders.py
  — task_event_sender.py
  — task_handlers.py
  — tester.py
— static
  — 000000.gif
  — AmericanExpress.png
  — AndroidPay.png
  — ApplePay.png
  — DiscoverCard.png
  — GooglePay.png
  — Jcb.png
  — MasterCard.png
  — PIE.htc
  — Visa.png
  — ajax-loader.gif
  — all.20120425-001.js
  — all.20121018-001.js
  — bg-payment-bottom-518.png
  — bg-payment-bottom.png
  — bg_strength_gradient.jpg
  — blue-area.png
  — border-radius.htc
```

```
— btn-add-order.png
— btn-continue.png
— btn-create.png
— btn-login-sign.png
— btn-place.png
— chownow-embed.js
— closed.jpg
— closed.png
— content.png
— css
  — admin.css
  — blingalytics.css
  — cn-facebook.css
  — colorpicker.css
  — common.css
  — email
    — modern-styles.css
  — iframe.css
  — jqtree.css
  — jquery.ui.timepicker.css
  — lib
    — bootstrap-responsive.css
    — bootstrap.css
    — font-awesome.css
    — jquery.jqplot-1.0.0b2.css
    — jquery.mobile.structure-1.2.0.css
  — main.css
  — menu-admin.css
  — menu-items.css
  — menus-schedule.css
  — menus.css
  — mobile-ie.css
  — mobile.css
  — pos.css
  — reset_password_1p0.css
  — site.css
  — theme
    — mobile
      — default.css
      — images
        — ajax-loader.gif
        — icons-18-black.png
        — icons-18-white.png
        — icons-36-black.png
        — icons-36-white.png
    — pos
      — images
        — ajax-loader.gif
        — icons-18-black.png
        — icons-18-white.png
        — icons-36-black.png
        — icons-36-white.png
      — theme.css
— devices-android.png
```

- devices-facebook.png
- devices-ipad.png
- devices-iphone.png
- devices-web.png
- fonts
 - FontAwesome.otf
 - TisaSansWeb-Black.woff
 - TisaSansWeb-BlackItalic.woff
 - TisaSansWeb-Bold.woff
 - TisaSansWeb-BoldItalic.woff
 - TisaSansWeb-Extrabold.woff
 - TisaSansWeb-ExtraboldItalic.woff
 - TisaSansWeb-Italic.woff
 - TisaSansWeb-Light.woff
 - TisaSansWeb-LightItalic.woff
 - TisaSansWeb-Medium.woff
 - TisaSansWeb-MediumItalic.woff
 - TisaSansWeb-Thin.woff
 - TisaSansWeb-ThinItalic.woff
 - TisaSansWeb.woff
 - fontawesome-webfont.eot
 - fontawesome-webfont.svg
 - fontawesome-webfont.ttf
 - fontawesome-webfont.woff
 - glyphs-halflings-regular.eot
 - glyphs-halflings-regular.svg
 - glyphs-halflings-regular.ttf
 - glyphs-halflings-regular.woff
 - hvd_fonts_-_plutosansbold-webfont.eot
 - hvd_fonts_-_plutosansbold-webfont.svg
 - hvd_fonts_-_plutosansbold-webfont.ttf
 - hvd_fonts_-_plutosansbold-webfont.woff
 - hvd_fonts_-_plutosansextralight-webfont.eot
 - hvd_fonts_-_plutosansextralight-webfont.svg
 - hvd_fonts_-_plutosansextralight-webfont.ttf
 - hvd_fonts_-_plutosansextralight-webfont.woff
 - hvd_fonts_-_plutosanslight-webfont.eot
 - hvd_fonts_-_plutosanslight-webfont.svg
 - hvd_fonts_-_plutosanslight-webfont.ttf
 - hvd_fonts_-_plutosanslight-webfont.woff
 - hvd_fonts_-_plutosansmedium-webfont.eot
 - hvd_fonts_-_plutosansmedium-webfont.svg
 - hvd_fonts_-_plutosansmedium-webfont.ttf
 - hvd_fonts_-_plutosansmedium-webfont.woff
 - hvd_fonts_-_plutosansregular-webfont.eot
 - hvd_fonts_-_plutosansregular-webfont.svg
 - hvd_fonts_-_plutosansregular-webfont.ttf
 - hvd_fonts_-_plutosansregular-webfont.woff
 - museo_sans_300regular.otf
 - museo_sans_300regular.ttf
 - museosans-300-webfont.eot
 - museosans-300-webfont.svg
 - museosans-300-webfont.ttf
 - museosans-300-webfont.woff

- museosans-300italic-webfont.eot
- museosans-300italic-webfont.svg
- museosans-300italic-webfont.ttf
- museosans-300italic-webfont.woff
- museosans_300-webfont.eot
- museosans_300-webfont.svg
- museosans_300-webfont.ttf
- museosans_300-webfont.woff
- museosans_500-webfont.eot
- museosans_500-webfont.svg
- museosans_500-webfont.ttf
- museosans_500-webfont.woff
- museosans_700-webfont.eot
- museosans_700-webfont.svg
- museosans_700-webfont.ttf
- museosans_700-webfont.woff
- ss-gizmo.eot
- ss-gizmo.svg
- ss-gizmo.ttf
- ss-gizmo.woff
- tradegothicltstd-bold-webfont.eot
- tradegothicltstd-bold-webfont.svg
- tradegothicltstd-bold-webfont.ttf
- tradegothicltstd-bold-webfont.woff
- header-fb.png
- header-page.png
- header.png
- html
 - cn_referral_agreement_v2.html
 - hudsons.html
 - hudsons2.html
 - verde.html
 - yelp.html
- icon-arrow.png
- icon-close.png
- images
 - account-check-example.jpg
 - add.png
 - admin
 - archive.png
 - collapse-ce483d.png
 - collapse-orange.png
 - collapse-white.png
 - content-nav-selected-top.png
 - content-nav-selected.png
 - delete-red.png
 - discover-logo.png
 - drag.png
 - expand-ce483d.png
 - expand-orange.png
 - expand-white.png
 - fb_logo.png
 - flag_of_canada.png
 - google-logo.png

- header-bg.png
- header-logo.png
- input-error-bg.png
- ios_logo.png
- jellytime.gif
- menu-drop-bg.png
- menu-drop-texture.png
- menu-step-separator-sel.png
- menu-step-separator.png
- mobile_logo.png
- next.png
- orange-arrow.png
- prev.png
- schedule-delete.png
- schedule-delivery-early-bg.png
- schedule-delivery-late-bg.png
- schedule-pickup-early-bg.png
- schedule-pickup-late-bg.png
- search-input-icon-gray.png
- search-input-icon-white.png
- unarchive.png
- yelp_logo_sm.png
- arrow.svg
- bell.svg
- billing-icons
 - american-express-curved-64px.png
 - discover-curved-64px.png
 - master-card-curved-64px.png
 - visa-curved-64px.png
- border-bottom-ripple-red.png
- check.png
- checkmark.png
- chownow-logo-small-dark.png
- chownow-logo-small-light.png
- chownow-logo-white-with-shadow.png
- chownow-logo-whitepin-redcn-small.png
- chris.jpg
- close.png
- cn-logo-white.png
- cnLogo-black-sm.png
- cn_fork_spoon.png
- collapse.png
- cookies_disabled.png
- delete.png
- disc.gif
- email
 - OrderBetter_desktop_2x.png
 - OrderBetter_mobile_2x.png
 - blog-icon-white.png
 - border-bottom-ripple-red.png
 - border-top-ripple-grey.png
 - btn_android.png
 - btn_appstore.png
 - chownow-logo-white-with-shadow.png

- chownow_vertical_logo.png
- facebook-icon-white.png
- facebook_square_logo.jpg
- ico_facebook.png
- ico_instagram.png
- ico_twitter.png
- instagram_square_logo.jpg
- logo_1.jpg
- red_1.jpg
- red_2.jpg
- red_3.jpg
- red_4.jpg
- red_5.jpg
- spacer.png
- twitter-icon-white.png
- twitter_square_logo.jpg
- webb_avatar.jpg
- webb_signature.jpg
- welcome_header.jpg
- white_1.jpg
- white_2.jpg
- white_3.jpg
- expand.png
- external-link.svg
- fb
 - fb-login.png
 - landing-banner.jpg
- fb-background.png
- fb-share.gif
- glyphicons-halflings-white.png
- glyphicons-halflings.png
- group-icon-white.png
- group-icon.png
- group.png
- help-mouseover.png
- iframe-close.png
- image-assets-example.jpg
- individual.png
- jqtree-circle.png
- later-icon-white.png
- later-icon.png
- lib
 - blank.gif
 - colorpicker_background.png
 - colorpicker_hex.png
 - colorpicker_hsb_b.png
 - colorpicker_hsb_h.png
 - colorpicker_hsb_s.png
 - colorpicker_indic.gif
 - colorpicker_overlay.png
 - colorpicker_rgb_b.png
 - colorpicker_rgb_g.png
 - colorpicker_rgb_r.png
 - colorpicker_select.gif

- colorpicker_submit.png
- custom_background.png
- custom_hex.png
- custom_hsb_b.png
- custom_hsb_h.png
- custom_hsb_s.png
- custom_indic.gif
- custom_rgb_b.png
- custom_rgb_g.png
- custom_rgb_r.png
- custom_submit.png
- slider.png
- loading-boxes-light.gif
- logo.png
- logos
 - CN_Logo1Color_Horizontal.png
 - CN_Logo1Color_Vertical.png
 - cn_fb_share_logo.png
 - cn_headerlogo-143x79.png
 - poweredby-logo-color.png
- mobile
 - arrow-down.png
 - arrow-up.png
 - back.png
 - cart.png
 - check.png
 - divider.png
 - facebook.png
 - ie
 - arrow-down.png
 - arrow-up.png
 - back.png
 - cart.png
 - check.png
 - divider.png
 - facebook.png
 - minus.png
 - powered-by.png
 - profile.png
 - step-completed.png
 - step-current.png
 - step-separator-completed.png
 - step-separator.png
 - step.png
 - minus.png
 - powered-by.png
 - profile.png
 - step-completed.png
 - step-current.png
 - step-separator-completed.png
 - step-separator.png
 - step.png
- now-icon-white.png
- now-icon.png

- onboarding
 - CNEmail_footerlogo.png
 - CNEmail_welcometocn.png
 - CNEmail_AssetCollection-Header.png
 - CNEmail_WelcomeHeader_v2.gif
 - CNEmail_tealbg.jpg
 - check.png
 - checkmark.png
 - example1.png
 - example2.png
 - icon-alert.png
 - icon-arrow.png
 - icon-close.png
 - icon-disbursement.png
 - icon-images.png
 - icon-mail.png
 - icon-menu.png
 - icon-tax.png
 - icon-website.png
 - website_see_example_modal.png
- payment-popup.png
- pencil.png
- pos
 - logo-large.png
 - logout.png
 - refresh.png
- question-icon.png
- remove.png
- separator.png
- sort-asc.png
- sort-desc.png
- spinner.gif
- square-logo-small.png
- toast-logo-small.png
- undo.png
- integrations
- js
 - admin.js
 - blingalytics.js
 - cn-fb.js
 - cn.validate.js
 - common.js
 - iframe.js
- lib
 - accounting-0.3.2.js
 - additional-methods.js
 - backbone-0.9.2.js
 - backbone-relational-98e7cad.js
 - backbone.modelbinding.0.5.0-c213c0b.js
 - bootstrap.js
 - colorpicker.js
 - dygraph-combined.js
 - excanvas.js
 - jquery.cookie.js

- jquery.dataTables-1.8.1.js
- jquery.jqplot-1.0.0b2-plugins
 - jqplot.BezierCurveRenderer.min.js
 - jqplot.barRenderer.min.js
 - jqplot.blockRenderer.min.js
 - jqplot.bubbleRenderer.min.js
 - jqplot.canvasAxisLabelRenderer.min.js
 - jqplot.canvasAxisTickRenderer.min.js
 - jqplot.canvasOverlay.min.js
 - jqplot.canvasTextRenderer.min.js
 - jqplot.categoryAxisRenderer.min.js
 - jqplot.ciParser.min.js
 - jqplot.cursor.min.js
 - jqplot.dateAxisRenderer.min.js
 - jqplot.donutRenderer.min.js
 - jqplot.dragable.min.js
 - jqplot.enhancedLegendRenderer.min.js
 - jqplot.funnelRenderer.min.js
 - jqplot.highlighter.min.js
 - jqplot.json2.min.js
 - jqplot.logAxisRenderer.min.js
 - jqplot.mekkoAxisRenderer.min.js
 - jqplot.mekkoRenderer.min.js
 - jqplot.meterGaugeRenderer.min.js
 - jqplot.ohlcRenderer.min.js
 - jqplot.pieRenderer.min.js
 - jqplot.pointLabels.min.js
 - jqplot.pyramidAxisRenderer.min.js
 - jqplot.pyramidGridRenderer.min.js
 - jqplot.pyramidRenderer.min.js
 - jqplot.trendline.min.js
- jquery.jqplot-1.0.0b2.js
- jquery.mailcheck-1.0.3.js
- jquery.mobile-1.2.0.js
- jquery.mobile.page.params-35fcf54e2a.js
- jquery.placeholder-2.0.7.js
- jquery.postmessage-0.5.js
- jquery.qtip.min.js
- jquery.tooltip-1.3.js
- jquery.ui.autocomplete.min.js
- jquery.ui.timepicker-0.2.9.js
- jquery.validate.js
- json2-2011-10-19.js
- leaflet.draw.js
- mapbox.js
- modernizr-latest.js
- moment-1.7.2.js
- moment-2.10.2.js
- underscore-1.4.2.js
- menu-admin.js
- menu-items.js
- menus-schedule.js
- menus.js
- mobile.js

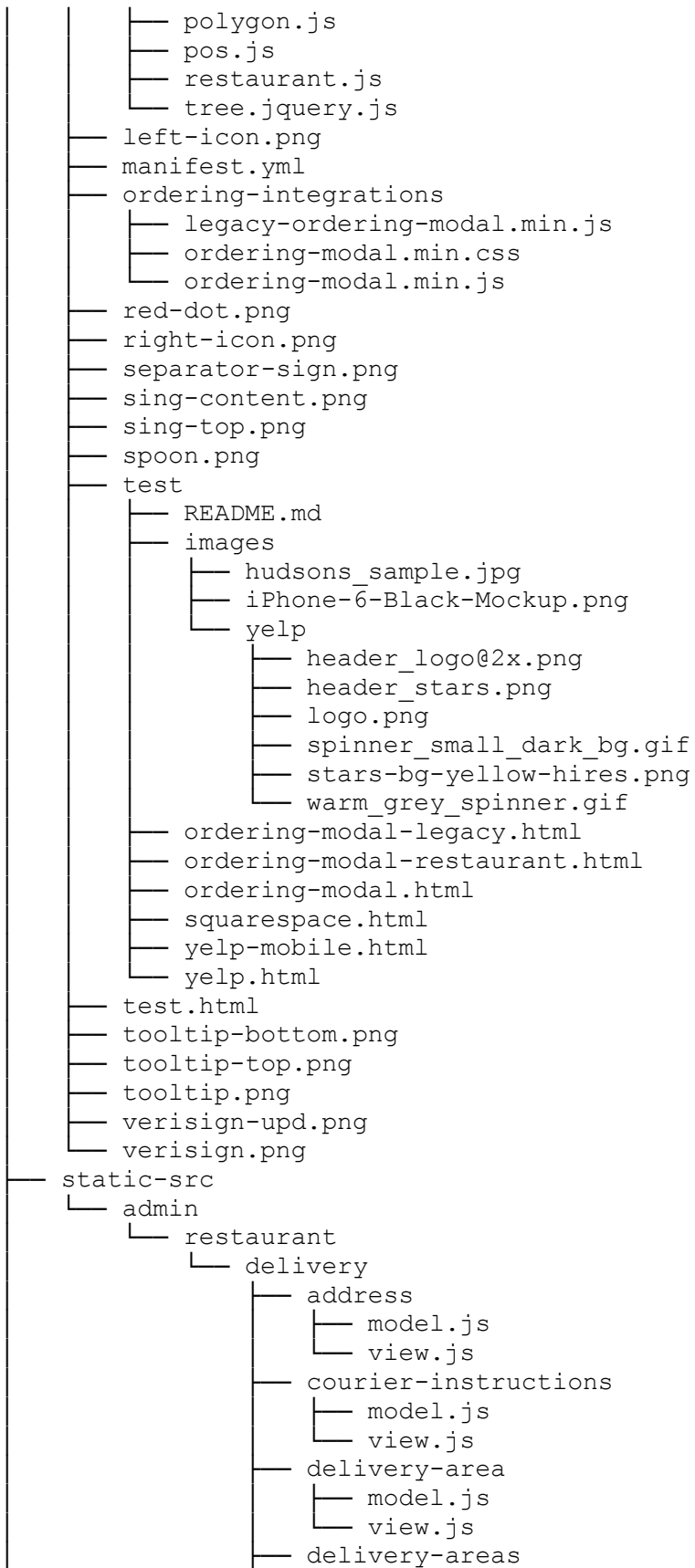

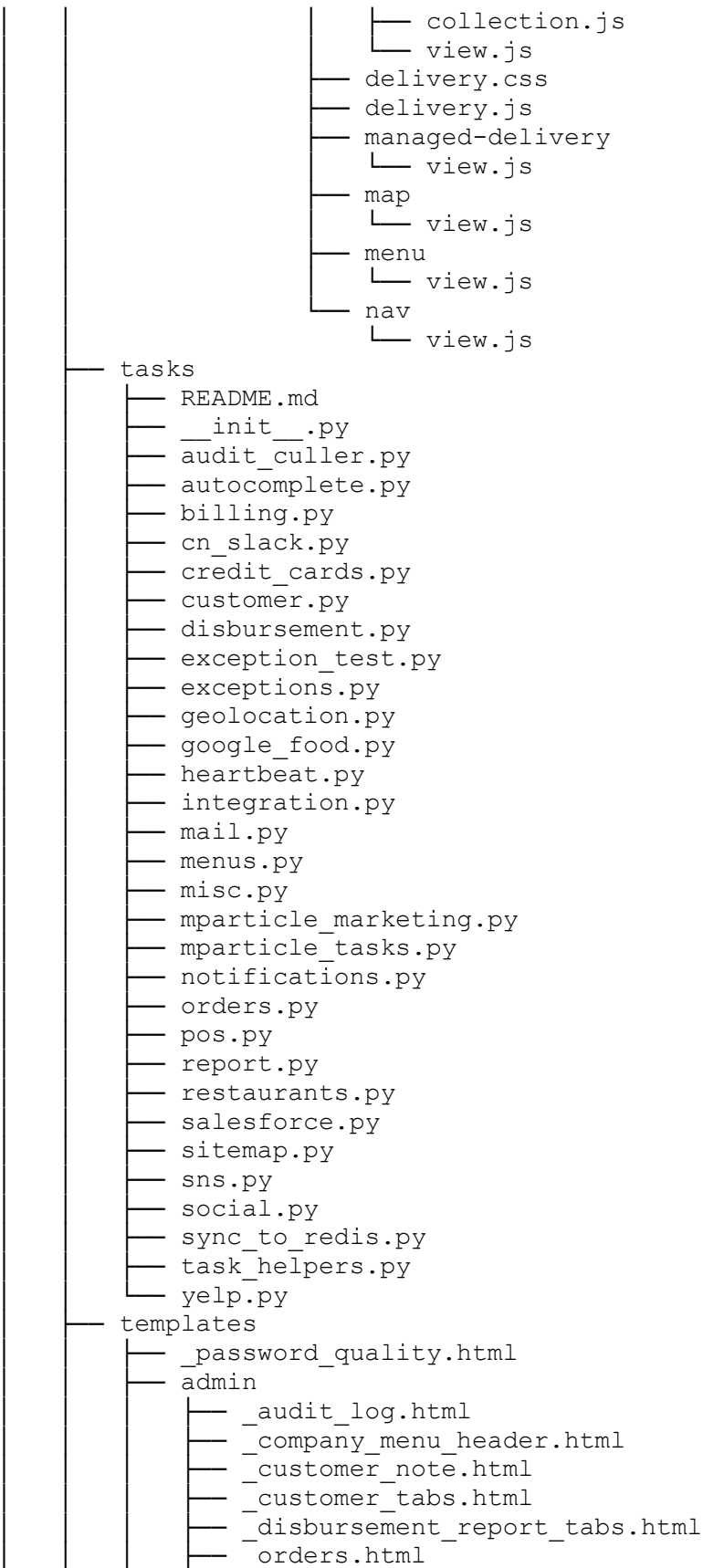

- _report_nav.html
- _restaurant_billing_tabs.html
- _restaurant_progress.html
- _restaurants_tabs.html
- _short_name.html
- _users.html
- addons_services.html
- admin
 - └─ _base.html
- audit_log.html
- base.html
- companies.html
- company.html
- company_base.html
- company_customizations.html
- company_regions.html
- company_restaurants.html
- company_users.html
- customer.html
- customer_analysis.html
- customer_credit.html
- customer_orders.html
- customer_orders_report.html
- customers.html
- demo_orders.html
- disbursed_orders.html
- disbursement_report.html
- disbursement_report_v2.html
- disbursements_order_payment.html
- email_reports.html
- encrypted_data_form.html
- hide_unhide.html
- late_orders.html
- login.html
- macros.html
- managed_delivery
 - └─ base.html
 - └─ delivery_settings.html
 - └─ delivery_settings_edit.html
- menu_items.html
- menus.html
- menus_schedule.html
- onboarding_new
 - └─ base_1p0.html
 - └─ onboarding.html
- order.html
- orders.html
- orders_report.html
- orders_weekly_performance_report.html
- photos.html
- promotions_report.html
- push_notification.html
- region.html
- reports

```
└─ base.html
└─ reset_password_1p0
  └─ base.html
└─ restaurant.html
└─ restaurant_accounts.html
└─ restaurant_base.html
└─ restaurant_billing_collection_info.html
└─ restaurant_categories.html
└─ restaurant_category.html
└─ restaurant_customizations.html
└─ restaurant_deals.html
└─ restaurant_details.html
└─ restaurant_emails.html
└─ restaurant_postpay_disbursements.html
└─ restaurant_progress.html
└─ restaurants.html
└─ settled_reports.html
└─ temp_closures.html
└─ transaction_source_report.html
└─ upload.html
└─ user.html
└─ users.html
└─ base_template.html
└─ dashboard
  └─ dashboard_banner.html
  └─ dashboard_banner_templates
    └─ stripe_restricted_account_banner.html
  └─ index.html
  └─ merchant_account.html
  └─ restaurant
    └─ delivery
      └─ delivery.html
└─ email
  └─ admin
    └─ account_payouts_disabled.html
    └─ account_payouts_disabled.txt
    └─ account_restricted.html
    └─ account_restricted.txt
    └─ account_restricted_soon.html
    └─ account_restricted_soon.txt
    └─ email_to_finance_disbursement_info.txt
    └─ reset_password.html
    └─ reset_password.txt
  └─ customer
    └─ base_welcome.html
    └─ discover
      └─ forgot_password.html
      └─ forgot_password.txt
      └─ signup.html
      └─ signup.txt
    └─ order_direct
      └─ forgot_password.html
      └─ forgot_password.txt
      └─ welcome.html
```

```
├── welcome.txt
├── reset_password_v1.0.html
├── reset_password_v1.0.txt
├── daily_report.html
├── daily_report.txt
├── disbursement_report.html
├── disbursement_report.txt
├── onboarding
│   ├── accepted_agreement.txt
│   ├── account_unverified_notification.txt
│   ├── accounting_info.txt
│   ├── add_location_accounting.txt
│   ├── add_location_agreement.txt
│   ├── billing_payment_method_submitted.txt
│   ├── change-service_billing.txt
│   └── change-service_signed.txt
├── order
│   ├── discover
│   │   ├── new_order.html
│   │   ├── new_order.txt
│   │   ├── restaurant_accepted.html
│   │   ├── restaurant_accepted.txt
│   │   ├── restaurant_canceled.html
│   │   ├── restaurant_canceled.txt
│   │   ├── restaurant_refund.html
│   │   └── restaurant_refund.txt
│   ├── new_order_restaurant.html
│   ├── new_order_restaurant.txt
│   ├── order_direct
│   │   ├── new_order.html
│   │   ├── new_order.txt
│   │   ├── restaurant_accepted.html
│   │   ├── restaurant_accepted.txt
│   │   ├── restaurant_canceled.html
│   │   ├── restaurant_canceled.txt
│   │   ├── restaurant_refund.html
│   │   └── restaurant_refund.txt
│   ├── restaurant_accepted.html
│   ├── restaurant_accepted.txt
│   └── yelp
│       ├── new_order.html
│       ├── new_order.txt
│       ├── restaurant_accepted.html
│       ├── restaurant_accepted.txt
│       ├── restaurant_canceled.html
│       ├── restaurant_canceled.txt
│       ├── restaurant_refund.html
│       └── restaurant_refund.txt
├── report
│   ├── schedule_change_report.html
│   └── schedule_change_report.txt
├── sales_tax_report.txt
├── macros.html
├── onboarding
```



```

└─ env_global.tf
└─ us-east-1
  └─ events
    └─ schedule
      └─ env_global.tf -> ../../../../env_global.tf
      └─ hermosa_events_schedule.tf
      └─ provider.tf
      └─ schedule.tf ->
../../../../../../global/events/schedule/schedule.tf
└─ uatload
  └─ env_global.tf
  └─ us-east-1
    └─ events
      └─ schedule
        └─ env_global.tf -> ../../../../env_global.tf
        └─ hermosa_events_schedule.tf
        └─ provider.tf
        └─ schedule.tf ->
../../../../../../global/events/schedule/schedule.tf
└─ global
  └─ events
    └─ schedule
      └─ schedule.tf
tests
└─ __init__.py
└─ data
  └─ json
    └─ test_payload_json.py
    └─ test_pos_restaurant.py
    └─ test_temporary_closure_schema.py
  └─ test_response_json.py
└─ event_handlers
  └─ __init__.py
  └─ handlers
    └─ __init__.py
    └─ test_base_message_handler.py
    └─ test_loyalty_handlers.py
    └─ test_task_message_handler.py
    └─ test_testing_handler.py
  └─ samples.py
  └─ test_message_router.py
  └─ test_sqs_lambda.py
  └─ test_sqs_message_handler.py
└─ factories
  └─ README.md
  └─ __init__.py
  └─ address.py
  └─ audit.py
  └─ customer.py
  └─ disbursement.py
  └─ fake_fields.py
  └─ marketplace.py
  └─ membership.py
  └─ menus.py

```

```
├── merchant_account.py
├── notifications.py
├── order.py
├── platform_payment.py
├── pos.py
├── request.py
├── restaurants.py
├── fixtures
│   ├── __init__.py
│   ├── api_models.py
│   ├── autocomplete_fixtures.py
│   ├── catalog.py
│   ├── certs
│   │   ├── hcafesm.cer
│   │   ├── hcafesm.csr
│   │   ├── hcafesm.key
│   │   ├── hcafesm.pem
│   │   ├── hcafev1.cer
│   │   ├── hcafev1.csr
│   │   ├── hcafev1.key
│   │   └── hcafev1.pem
│   └── test_tokens.json
├── data
│   ├── menu1.json
│   ├── menu_modifier_display_order_test.json
│   └── noodles.json
├── factories.py
├── feature_flags.py
├── geo_fixtures.py
├── google_food.py
├── hours.py
├── menu.py
├── order.py
├── payload.py
├── pos.py
├── restaurant.py
├── sample_hours_and_bits.py
├── test_fixtures.py
├── user.py
├── vcr_cassettes
│   ├── dms
│   │   ├── test_de_identify_dms_user_failed.json
│   │   ├── test_de_identify_dms_user_failed_401.json
│   │   ├── test_de_identify_dms_user_failed_500.json
│   │   ├── test_de_identify_dms_user_not_found.json
│   │   └── test_de_identify_dms_user_success.json
│   ├── square
│   │   ├── locations.yaml
│   │   └── unauthorized.yaml
│   └── stripe
│       ├── account_manager.json
│       ├── account_opener.json
│       ├── new_account.json
│       └── new_account_director.json
```

```
— new_account_opener.json
— test_authorize_authentication_error.json
— test_authorize_card_declined_error.json
— test_authorize_card_expired_error.json
— test_authorize_card_processing_error.json
— test_authorize_idempotency.json
— test_authorize_incorrect_card_cvc_error.json
— test_authorize_incorrect_card_number_error.json
— test_authorize_invalid_request_error.json
— test_authorize_requires_action_error.json
— test_authorize_requires_payment_method_error.json
— test_authorize_success.json
— test_authorize_success_card_token.json
— test_capture_already_captured.json
— test_capture_authentication_error.json
— test_capture_payment_intent_not_found.json
— test_capture_processing.json
— test_capture_success_full_amount.json
— test_capture_success_missing_billing_address.json
— test_capture_success_partial_amount.json
— test_charge.json
— test_charge_authentication_error.json
— test_charge_card_error.json
— test_charge_invalid_request_error.json
— test_charge_success.json
— test_create.json
— test_create_account_canadian.json
— test_create_base_account.json
— test_create_customer_membership.json
— test_create_payout_stripe_error.json
— test_create_payout_success.json
— test_create_stripe_plans.json
— test_full_refund_from_chownow_captured.json
— test_full_refund_from_chownow_uncaptured.json
— test_full_refund_from_restaurant_captured.json
— test_full_refund_from_restaurant_uncaptured.json
— test_get_charge_not_found.json
— test_get_charge_payment_intent_not_found.json
— test_get_stripe_plan_vcr.json
— test_get_transaction_fee.json
— test_get_transaction_fee_exception.json
— test_partial_refund_captured.json
— test_partial_refund_uncaptured.json
— test_partial_refund_uncaptured_full_credit.json
— test_refund_charge_full_from_chownow.json
— test_refund_charge_full_from_restaurant.json
— test_refund_charge_partial.json
— test_retrieve_available_balance_forbidden.json
—
test_retrieve_available_balance_master_account_returns_balance.json
| | | |
test_retrieve_available_balance_master_cad_account_returns_balance.json
| | | |
test_retrieve_available_balance_master_usd_account_returns_balance.json
```



```
├── test_manager.py
├── test_schema.py
├── square
│   ├── __init__.py
│   ├── fixtures
│   │   ├── catalog.json
│   │   └── menu_item_no_variations.json
│   ├── test_square_catalog.py
│   ├── test_square_manager.py
│   ├── test_square_menu_items.py
│   ├── test_square_orders.py
│   └── test_square_util.py
├── test_apple_pay.py
├── test_base.py
├── logic
│   ├── test_catalog_copy.py
│   ├── test_cbi.py
│   ├── test_company.py
│   ├── test_credit_card.py
│   ├── test_customer_favorite.py
│   ├── test_customer_loyalty.py
│   ├── test_customer_verification.py
│   ├── test_feedback.py
│   ├── test_forced_update_logic.py
│   ├── test_google_logic.py
│   ├── test_health_check_logic.py
│   ├── test_manifest_logic.py
│   ├── test_mapkit.py
│   ├── test_media_logic.py
│   ├── test_membership_logic.py
│   ├── test_menu_logic.py
│   ├── test_menu_schedule_logic.py
│   ├── test_order_direct_traffic_splitting.py
│   ├── test_ordering_logic.py
│   ├── test_pos_logic.py
│   ├── test_pos_service_logic.py
│   ├── test_refund.py
│   ├── test_restaurant_logic.py
│   ├── test_tablet.py
│   ├── test_user.py
│   ├── test_user_data_request.py
│   └── test_yelp_logic.py
├── mail
│   ├── test_mail_customer.py
│   ├── test_mail_helpers.py
│   ├── test_mail_onboarding.py
│   ├── test_mail_order.py
│   └── test_mail_restaurant.py
├── models
│   └── api
│       ├── test_api_apple_mapkit.py
│       ├── test_api_cbi.py
│       ├── test_api_channel.py
│       └── test_api_company.py
```

- test_api_device_token.py
- test_api_error.py
- test_api_forced_update.py
- test_api_google.py
- test_api_health_check.py
- test_api_manifest.py
- test_api_media.py
- test_api_menu_item.py
- test_api_menus.py
- test_api_order.py
- test_api_platform_payment.py
- test_api_refund.py
- test_api_restaurant.py
- test_api_restaurant_loyalty.py
- test_api_user.py
- test_api_yelp.py
- cache
 - test_address_cache.py
 - test_base.py
 - test_cache_misc.py
 - test_feature_flags.py
 - test_google_cache.py
 - test_loyalty_cache.py
 - test_managed_delivery_cache.py
 - test_middleware_cache.py
 - test_order_cache.py
 - test_pos_cache.py
 - test_pos_service_cache.py
 - test_restaurant_cache.py
 - test_vendors.py
- events
 - test_events_base.py
 - test_order.py
 - test_restaurant.py
- test_address.py
- test_audit.py
- test_channels.py
- test_customers.py
- test_disbursement.py
- test_discounts.py
- test_elastic_model.py
- test_fulfillments.py
- test_managed_delivery_models.py
- test_marketplace_models.py
- test_membership.py
- test_menus.py
- test_merchant_account.py
- test_notifications.py
- test_order_models.py
- test_payment_processors.py
- test_platform_payment.py
- test_pos.py
- test_restaurants.py
- test_siftscience.py

```
├── test_users.py
├── reports
│   ├── test_base_reports.py
│   ├── test_customers_reports.py
│   ├── test_disbursement_report.py
│   ├── test_orders_reports.py
│   └── test_restaurants_reports.py
├── restcore
│   ├── __init__.py
│   ├── models.py
│   ├── test_filters.py
│   ├── test_generics.py
│   ├── test_pagination.py
│   └── test_status.py
├── scripts
│   ├── test_check_heartbeat.py
│   ├── test_delete_menu.py
│   ├── test_invalidate_menu_cache_for_all_locations.py
│   ├── test_order_backfill_for_sift.py
│   ├── test_replay_order_accepted_events.py
│   └── test_update_yelp_mds_locations.py
├── serializers
│   ├── test_autocomplete_serializer.py
│   ├── test_catalog.py
│   ├── test_custom_fields.py
│   ├── test_customer.py
│   ├── test_menu.py
│   ├── test_order_v2.py
│   ├── test_order_v3.py
│   ├── test_restaurant_schemas.py
│   └── test_siftscience_serializers.py
├── services
│   ├── api
│   │   ├── test_onboarding_service_api.py
│   │   ├── test_restaurant_search.py
│   │   └── test_services_api_menu.py
│   └── test_client.py
├── sqs_tasks
│   ├── sender_tests.py
│   ├── test_geolocation_tasks.py
│   ├── test_loyalty_tasks.py
│   ├── test_task_event_sender.py
│   ├── test_task_handlers.py
│   └── test_tester.py
├── tasks
│   ├── test_audit_culler.py
│   ├── test_billing_tasks.py
│   ├── test_disbursement_tasks.py
│   ├── test_geolocation.py
│   ├── test_google_food_tasks.py
│   ├── test_heartbeat.py
│   ├── test_integrations.py
│   ├── test_mail_tasks.py
│   └── test_menus_tasks.py
```

```
├── test_misc_tasks.py
├── test_mparticle.py
├── test_notification_tasks.py
├── test_orders.py
├── test_pos_tasks.py
├── test_restaurant_tasks.py
├── test_sitemap_tasks.py
├── test_sns_tasks.py
├── test_task_helpers.py
├── test_tasks_report.py
├── templates
│   └── email
│       └── test_disbursement_report_templates.py
├── test_build.py
├── test_helpers
│   ├── __init__.py
│   ├── assertions.py
│   ├── db_request_counter.py
│   ├── elasticsearch.py
│   ├── feature_flags.py
│   └── mocked_functions.py
├── test_manage.py
├── test_tasks.py
├── thirdparty
│   └── test_pyzmail.py
├── util
│   ├── processors
│   │   └── test_processors.py
│   ├── test_api.py
│   ├── test_app_feature_flags.py
│   ├── test_cache_util.py
│   ├── test_cert_handler.py
│   ├── test_cn_cookies.py
│   ├── test_cn_crypto.py
│   ├── test_cn_slack.py
│   ├── test_cn_telephony.py
│   ├── test_constants.py
│   ├── test_database.py
│   ├── test_deprecated.py
│   ├── test_discount.py
│   ├── test_elastic_util.py
│   ├── test_enums.py
│   ├── test_error.py
│   ├── test_favicon.py
│   ├── test_feature_flags_v2.py
│   ├── test_geocode.py
│   ├── test_geolocation_util.py
│   ├── test_geometry.py
│   ├── test_google_food.py
│   ├── test_hour_bits.py
│   ├── test_json.py
│   ├── test_json_validator.py
│   ├── test_kms.py
│   └── test_list_helpers.py
```

```
— test_lock.py
— test_logger.py
— test_loyalty.py
— test_mail.py
— test_media.py
— test_menu_schedule.py
— test_menu_util.py
— test_misc.py
— test_overrides.py
— test_permutations.py
— test_plugins.py
— test_prices.py
— test_push_notifications.py
— test_redis.py
— test_redis_cookie.py
— test_report.py
— test_route360.py
— test_s3.py
— test_salesforce.py
— test_simple_csv.py
— test_single_platform.py
— test_sitemap.py
— test_sns.py
— test_sqs.py
— test_telemetry.py
— test_timezone.py
— test_tokenize.py
— test_validation.py
— test_yelp.py
— test_zipcode_mapper.py
yelp.py
views
— api
— test_api_base.py
— test_autocomplete_api.py
— test_base_api.py
— test_company_api.py
— test_customer_v4
— test_customer_login_v4_json_validator.py
— test_customer_v4_api_objects.py
— test_customer_v4_dros.py
— test_customer_v4_json_validator.py
— test_customer_v4_post_handlers.py
— test_customer_views.py
— test_elastic_base_view.py
— test_forced_update_api.py
— test_health_api_view.py
— test_integrations_api.py
— test_internal_api.py
— test_manifest.py
— test_order_api_views.py
— test_pos_api.py
— test_restaurant_api.py
— test_restaurant_elastic_views.py
```

```
├── test_tablet_api.py
├── test_user_api.py
├── test_user_data_request_api.py
├── test_versioning.py
├── test_webhook.py
├── test_yelp_api.py
├── dashboard
│   └── restaurant
│       └── test_delivery.py
├── test_admin.py
├── test_admin_menus_views.py
├── test_view_filters.py
├── test_views_init.py
├── utils
│   └── test_views_utils.py
├── thirdparty
│   ├── __init__.py
│   ├── apple_pay.py
│   ├── metaphone.py
│   └── pyzmail.py
├── util
│   ├── __init__.py
│   ├── api.py
│   ├── app_feature_flags.py
│   ├── cache.py
│   ├── cert_handler.py
│   ├── cn.py
│   ├── cn_cookies.py
│   ├── cn_crypto.py
│   ├── cn_slack.py
│   ├── cn_slack_constants.py
│   ├── cn_telephony.py
│   ├── constants.py
│   ├── database.py
│   ├── debug.py
│   ├── deprecated.py
│   ├── discounts.py
│   ├── elastic.py
│   ├── enums.py
│   ├── error.py
│   ├── exceptions.py
│   ├── favicon.py
│   ├── feature_flags_v2.py
│   ├── geocode.py
│   ├── geolocation.py
│   ├── geometry.py
│   ├── google_food.py
│   ├── google_food_constants.py
│   ├── hour_bits.py
│   ├── index.py
│   ├── json.py
│   ├── json_validator.py
│   ├── kms.py
│   └── list_helpers.py
```

- lock.py
- logger.py
- loyalty.py
- mail.py
- manifests.py
- media.py
- menu.py
- menu_schedule.py
- misc.py
- models.py
- overrides.py
- path.py
- patterns.py
- permutations.py
- plugins.py
- pricing.py
- processors
 - __init__.py
 - base.py
 - processors.py
- push_notif.py
- redis.py
- redis_cookie.py
- report.py
- s3.py
- salesforce.py
- simple_csv.py
- single_platform.py
- sitemap.py
- sns.py
- sq_dict.py
- sqs.py
- startup.py
- task.py
- telegraf.py
- telemetry.py
- timezone.py
- tokenize.py
- validation.py
- yelp.py
- zipcode_mapper.py
- views
 - README
 - __init__.py
 - admin.py
 - admin_menus.py
 - api
 - __init__.py
 - autocomplete_api.py
 - base.py
 - company.py
 - customer.py
 - elastic_base.py
 - elastic_base_view.py

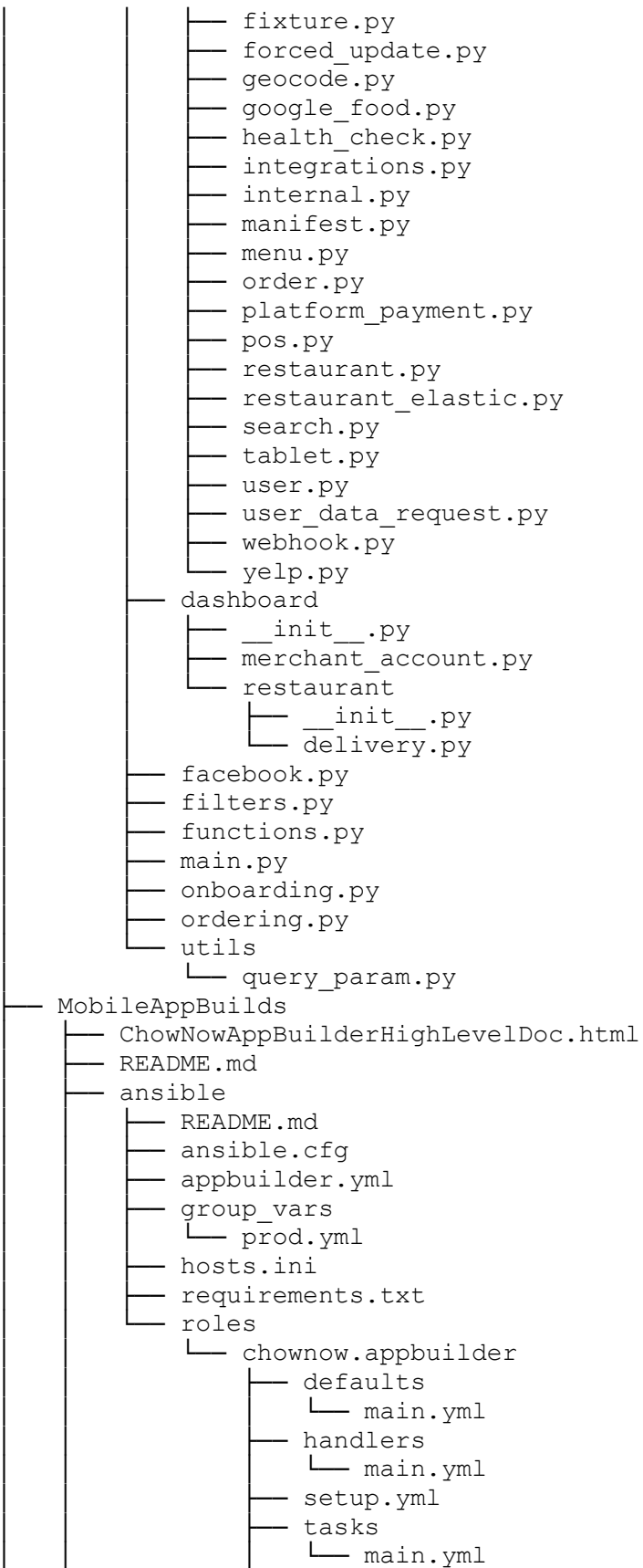

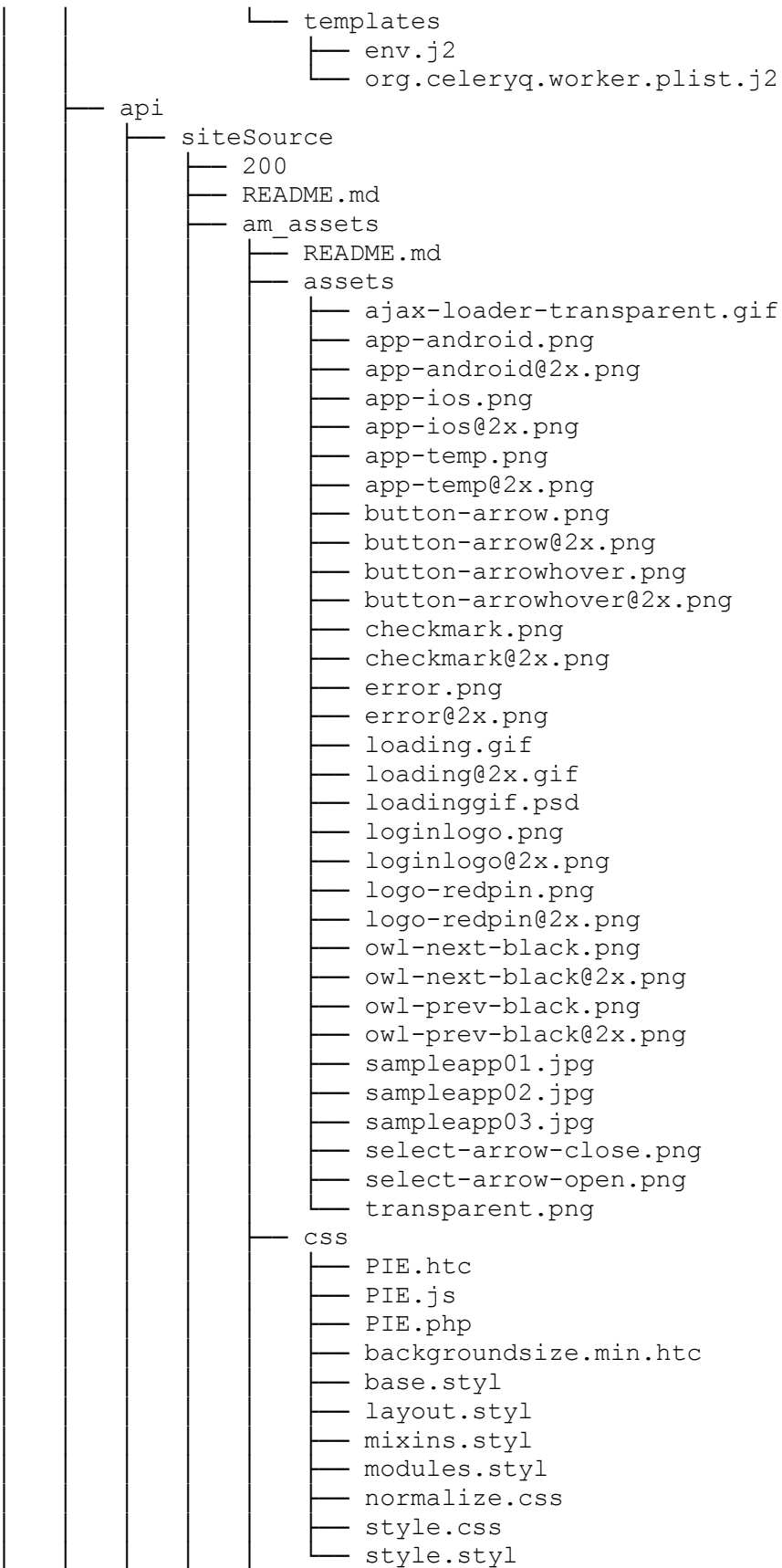

```
— fonts
  — TisaSansWeb-Black.woff
  — TisaSansWeb-BlackItalic.woff
  — TisaSansWeb-Bold.woff
  — TisaSansWeb-BoldItalic.woff
  — TisaSansWeb-Extrabold.woff
  — TisaSansWeb-ExtraboldItalic.woff
  — TisaSansWeb-Italic.woff
  — TisaSansWeb-Light.woff
  — TisaSansWeb-LightItalic.woff
  — TisaSansWeb-Medium.woff
  — TisaSansWeb-MediumItalic.woff
  — TisaSansWeb-Thin.woff
  — TisaSansWeb-ThinItalic.woff
  — TisaSansWeb.woff
  — font-tisaweb.css
— js
  — base.js
  — html5shiv-printshiv.js
  — html5shiv.js
  — jquery-1.11.1.min.js
  — jquery.owl.carousel.js
  — jquery.popup.js
  — min
    — base-min.js
    — jquery.owl.carousel-min.js
    — jquery.popup-min.js
    — retina-min.js
    — select-min.js
    — selectivizr-min.js
  — modernizr.js
  — retina.js
  — select.js
  — selectivizr.js
— assets
  — README.md
— completed_android_builds
— composer.json
— composer.lock
— css
  — bg.gif
  — form.css
  — ie.css
  — main.css
  — print.css
  — screen.css
— docs
  — AppBundle Structure.pdf
  — AppBundle Structure.svg
  — Web cURL Automation Task Break Down.xlsx
— favicon.ico
— index.php
— mdocs
  — Gemfile
```

- ├── Gemfile.lock
- ├── README.md
- ├── config.rb
- ├── config.ru
- ├── source
 - ├── clientid.html.haml
 - ├── facebook.html.haml
 - ├── images
 - ├── ci_host_db.png
 - ├── ci_shot1.png
 - ├── ci_shot2.png
 - ├── ci_shot3.png
 - ├── fb_shot1.png
 - ├── fb_shot2.png
 - ├── fb_shot_db.png
 - ├── maps_shot_1.png
 - ├── maps_shot_2.png
 - ├── maps_shot_3.png
 - ├── maps_shot_db.png
 - ├── middleman-logo.svg
 - ├── profiles_1.png
 - ├── profiles_2.png
 - ├── profiles_3.png
 - ├── profiles_4.png
 - ├── profiles_5.png
 - ├── profiles_6.png
 - ├── index.html.haml
 - ├── javascripts
 - ├── all.js
 - ├── layouts
 - ├── layout.erb
 - ├── maps.html.haml
 - ├── provisioning.html.haml
 - ├── stylesheets
 - ├── _normalize.scss
 - ├── site.css.scss

- ├── phpmyadmin
 - ├── CREDITS
 - ├── ChangeLog
 - ├── Documentation.html
 - ├── Documentation.txt
 - ├── INSTALL
 - ├── LICENSE
 - ├── README
 - ├── README.VENDOR
 - ├── RELEASE-DATE-3.4.4
 - ├── TODO
 - ├── browse_foreigners.php
 - ├── bs_disp_as_mime_type.php
 - ├── bs_play_media.php
 - ├── changelog.php
 - ├── chk_rel.php
 - ├── config
 - ├── config.inc.php

- config.inc.php
- config.sample.inc.php
- contrib
 - README
 - htaccess
 - swekey.sample.conf
- db_create.php
- db_datadict.php
- db_export.php
- db_import.php
- db_operations.php
- db_printview.php
- db_qbe.php
- db_search.php
- db_sql.php
- db_structure.php
- db_tracking.php
- docs.css
- enum_editor.php
- export.php
- favicon.ico
- import.php
- import_status.php
- index.php
- js
 - common.js
 - config.js
 - cross_framing_protection.js
 - db_operations.js
 - db_search.js
 - db_structure.js
 - dom-drag.js
 - export.js
 - functions.js
 - import.js
 - indexes.js
 - jquery
 - jquery-1.4.4.js
 - jquery-ui-1.8.custom.js
 - jquery.json-2.2.js
 - jquery.qtip-1.0.0.min.js
 - jquery.sprintf.js
 - timepicker.js
 - keyhandler.js
 - messages.php
 - navigation.js
 - pMap.js
 - querywindow.js
 - replication.js
 - server_privileges.js
 - server_synchronize.js
 - sql.js
 - tbl_change.js
 - tbl_relation.js

- tbl_select.js
- tbl_structure.js
- update-location.js
- libraries
 - Config.class.php
 - Error.class.php
 - Error_Handler.class.php
 - File.class.php
 - Index.class.php
 - List.class.php
 - List_Database.class.php
 - Message.class.php
 - PHPExcel
 - PHPExcel
 - Autoloader.php
 - CachedObjectStorage
 - APC.php
 - CacheBase.php
 - DiscISAM.php
 - ICache.php
 - Memcache.php
 - Memory.php
 - MemoryGZip.php
 - MemorySerialized.php
 - PHPTemp.php
 - Wincache.php
 - CachedObjectStorageFactory.php
 - Calculation
 - Database.php
 - DateTime.php
 - Engineering.php
 - Exception.php
 - ExceptionHandler.php
 - Financial.php
 - FormulaParser.php
 - FormulaToken.php
 - Function.php
 - Functions.php
 - Logical.php
 - LookupRef.php
 - MathTrig.php
 - Statistical.php
 - TextData.php
 - functionlist.txt
 - Calculation.php
 - Cell
 - AdvancedValueBinder.php
 - DataType.php
 - DataValidation.php
 - DefaultValueBinder.php
 - Hyperlink.php
 - IValueBinder.php
 - Cell.php
 - Comment.php

- DocumentProperties.php
- DocumentSecurity.php
- HashTable.php
- IComparable.php
- IOFactory.php
- NamedRange.php
- Reader
 - CSV.php
 - DefaultReadFilter.php
 - Excel2003XML.php
 - Excel2007
 - Theme.php
 - Excel2007.php
 - Excel5
 - Escher.php
 - Excel5.php
 - Gnumeric.php
 - IReadFilter.php
 - IReader.php
 - OOCalc.php
 - SYLK.php
- ReferenceHelper.php
- RichText
 - ITextElement.php
 - Run.php
 - TextElement.php
- RichText.php
- Settings.php
- Shared
 - CodePage.php
 - Date.php
 - Drawing.php
 - Escher
 - DgContainer
 - SpgrContainer
 - SpContainer.php
 - SpgrContainer.php
 - DgContainer.php
 - DggContainer
 - BstoreContainer
 - BSE
 - Blip.php
 - BSE.php
 - BstoreContainer.php
 - DggContainer.php
 - Escher.php
 - Excel5.php
 - File.php
 - Font.php
 - JAMA
 - CHANGELOG.TXT
 - CholeskyDecomposition.php
 - EigenvalueDecomposition.php
 - LUDecomposition.php

- Matrix.php
- QRDecomposition.php
- SingularValueDecomposition.php
- utils
 - Error.php
 - Maths.php
- OLE
 - ChainedBlockStream.php
 - PPS
 - File.php
 - Root.php
 - PPS.php
- OLE.php
- OLERead.php
- PCLZip
 - gnu-lgpl.txt
 - pclzip.lib.php
 - readme.txt
- PasswordHasher.php
- String.php
- XMLWriter.php
- ZipArchive.php
- ZipStreamWrapper.php
- trend
 - bestFitClass.php
 - exponentialBestFitClass.php
 - linearBestFitClass.php
 - logarithmicBestFitClass.php
 - polynomialBestFitClass.php
 - powerBestFitClass.php
 - trendClass.php
- Style
 - Alignment.php
 - Border.php
 - Borders.php
 - Color.php
 - Conditional.php
 - Fill.php
 - Font.php
 - NumberFormat.php
 - Protection.php
- Style.php
- Worksheet
 - BaseDrawing.php
 - CellIterator.php
 - ColumnDimension.php
 - Drawing
 - Shadow.php
 - Drawing.php
 - HeaderFooter.php
 - HeaderFooterDrawing.php
 - MemoryDrawing.php
 - PageMargins.php
 - PageSetup.php

- Protection.php
- Row.php
- RowDimension.php
- RowIterator.php
- SheetView.php
- Worksheet.php
- WorksheetIterator.php
- Writer
 - CSV.php
 - Excel2007
 - Comments.php
 - ContentTypes.php
 - DocProps.php
 - Drawing.php
 - Rels.php
 - StringTable.php
 - Style.php
 - Theme.php
 - Workbook.php
 - Worksheet.php
 - WriterPart.php
 - Excel2007.php
 - Excel5
 - BIFFwriter.php
 - Escher.php
 - Font.php
 - Parser.php
 - Workbook.php
 - Worksheet.php
 - Xf.php
 - Excel5.php
 - HTML.php
 - IWriter.php
 - PDF.php
- PHPExcel.php
- PMA.php
- Partition.class.php
- StorageEngine.class.php
- Table.class.php
- Theme.class.php
- Theme_Manager.class.php
- Tracker.class.php
- auth
 - config.auth.lib.php
 - cookie.auth.lib.php
 - http.auth.lib.php
 - signon.auth.lib.php
 - swekey
 - authentication.inc.php
 - musbe-ca.crt
 - swekey.auth.lib.php
 - swekey.php
- blobstreaming.lib.php
- blowfish.php

```
bookmark.lib.php
build_html_for_db.lib.php
charset_conversion.lib.php
chart
├── pChart
│   ├── fonts
│   │   ├── DejaVuSans.ttf
│   │   ├── LICENSE
│   │   └── README
│   ├── pCache.class
│   ├── pChart.class
│   └── pData.class
├── pma_chart.php
├── pma_pchart_chart.php
├── pma_pchart_multi.php
├── pma_pchart_multi_bar.php
├── pma_pchart_multi_line.php
├── pma_pchart_multi_radar.php
├── pma_pchart_pie.php
├── pma_pchart_single.php
├── pma_pchart_single_bar.php
├── pma_pchart_single_line.php
├── pma_pchart_single_radar.php
└── pma_pchart_stacked_bar.php
chart.lib.php
check_user_privileges.lib.php
cleanup.lib.php
common.inc.php
common.lib.php
config
├── ConfigFile.class.php
├── Form.class.php
├── FormDisplay.class.php
├── FormDisplay.tpl.php
├── config_functions.lib.php
├── messages.inc.php
├── setup.forms.php
├── user_preferences.forms.php
└── validate.lib.php
config.default.php
config.values.php
core.lib.php
database_interface.lib.php
db_common.inc.php
db_events.inc.php
db_info.inc.php
db_links.inc.php
db_routines.inc.php
db_structure.lib.php
db_table_exists.lib.php
dbi
├── mysql.dbi.lib.php
└── mysql_i.dbi.lib.php
display_change_password.lib.php
```

- display_create_database.lib.php
- display_create_table.lib.php
- display_export.lib.php
- display_import.lib.php
- display_import_ajax.lib.php
- display_select_lang.lib.php
- display_tbl.lib.php
- engines
 - bdb.lib.php
 - berkeleydb.lib.php
 - binlog.lib.php
 - innobase.lib.php
 - innodb.lib.php
 - memory.lib.php
 - merge.lib.php
 - mrg_myisam.lib.php
 - myisam.lib.php
 - ndbcluster.lib.php
 - pbms.lib.php
 - pbxt.lib.php
- error.inc.php
- export
 - codegen.php
 - csv.php
 - excel.php
 - htmlword.php
 - json.php
 - latex.php
 - mediawiki.php
 - ods.php
 - odt.php
 - pdf.php
 - php_array.php
 - sql.php
 - texytext.php
 - xls.php
 - xlsx.php
 - xml.php
 - yaml.php
- file_listing.php
- footer.inc.php
- grab_globals.lib.php
- header.inc.php
- header_http.inc.php
- header_meta_style.inc.php
- header_printview.inc.php
- header_scripts.inc.php
- iconv_wrapper.lib.php
- import
 - README
 - csv.php
 - docsql.php
 - ldi.php
 - ods.php

```
— sql.php
— upload
  — apc.php
  — noplugin.php
  — uploadprogress.php
— xls.php
— xlsx.php
— xml.php
— import.lib.php
— information_schema_relations.lib.php
— ip_allow_deny.lib.php
— js_escape.lib.php
— kanji-encoding.lib.php
— language_stats.inc.php
— logging.lib.php
— mime.lib.php
— mult_submits.inc.php
— mysql_charsets.lib.php
— navigation_header.inc.php
— ob.lib.php
— opendocument.lib.php
— parse_analyze.lib.php
— php-gettext
  — gettext.inc
  — gettext.php
  — streams.php
— plugin_interface.lib.php
— relation.lib.php
— relation_cleanup.lib.php
— replication.inc.php
— replication_gui.lib.php
— sanitizing.lib.php
— schema
  — Dia_Relation_Schema.class.php
  — Eps_Relation_Schema.class.php
  — Export_Relation_Schema.class.php
  — Pdf_Relation_Schema.class.php
  — Svg_Relation_Schema.class.php
  — User_Schema.class.php
  — Visio_Relation_Schema.class.php
— select_lang.lib.php
— select_server.lib.php
— server_common.inc.php
— server_links.inc.php
— server_synchronize.lib.php
— server_variables_doc.php
— session.inc.php
— sql_query_form.lib.php
— sqlparser.data.php
— sqlparser.lib.php
— sqlvalidator.class.php
— sqlvalidator.lib.php
— string.lib.php
— string_mb.lib.php
```

- string_native.lib.php
- string_type_ctype.lib.php
- string_type_native.lib.php
- tbl_common.php
- tbl_info.inc.php
- tbl_links.inc.php
- tbl_properties.inc.php
- tbl_replace_fields.inc.php
- tbl_triggers.lib.php
- tcpdf
 - CHANGELOG.TXT
 - LICENSE.TXT
 - README.TXT
 - cache
 - chapter_demo_1.txt
 - chapter_demo_2.txt
 - table_data_demo.txt
 - utf8test.txt
 - config
 - lang
 - afr.php
 - ara.php
 - aze.php
 - bel.php
 - bra.php
 - cat.php
 - ces.php
 - chi.php
 - cym.php
 - dan.php
 - eng.php
 - est.php
 - eus.php
 - fra.php
 - ger.php
 - gle.php
 - glg.php
 - hat.php
 - heb.php
 - hrv.php
 - hun.php
 - hye.php
 - ind.php
 - ita.php
 - kat.php
 - kor.php
 - mkd.php
 - mlt.php
 - msa.php
 - nld.php
 - nob.php
 - pol.php
 - por.php
 - ron.php

- rus.php
- slv.php
- spa.php
- sqi.php
- srp.php
- swa.php
- swe.php
- urd.php
- yid.php
- zho.php
- tcpdf_config.php
- tcpdf_config_alt.php
- fonts
 - README.TXT
 - courier.php
 - courierb.php
 - courierbi.php
 - courieri.php
 - dejavu-fonts-ttf-2.32
 - LICENSE
 - README
 - dejavusans.ctg.z
 - dejavusans.php
 - dejavusans.z
 - dejavusansb.ctg.z
 - dejavusansb.php
 - dejavusansb.z
 - dejavuserif.ctg.z
 - dejavuserif.php
 - dejavuserif.z
 - dejavuserifb.ctg.z
 - dejavuserifb.php
 - dejavuserifb.z
 - helvetica.php
 - helveticab.php
 - helveticabi.php
 - helveticai.php
 - symbol.php
 - times.php
 - timesb.php
 - timesbi.php
 - timesi.php
 - zapfdingbats.php
- htmlcolors.php
- spotcolors.php
- tcpdf.crt
- tcpdf.fdf
- tcpdf.p12
- tcpdf.php
- unicode_data.php
- transformations
 - README
 - TEMPLATE
 - TEMPLATE_MIMETYPE

- application_octetstream__download.inc.php
- application_octetstream__hex.inc.php
- generator.sh
- global.inc.php
- image_jpeg__inline.inc.php
- image_jpeg__link.inc.php
- image_png__inline.inc.php
- template_generator.sh
- template_generator_mimetype.sh
- text_plain__dateformat.inc.php
- text_plain__external.inc.php
- text_plain__formatted.inc.php
- text_plain__imagelink.inc.php
- text_plain__link.inc.php
- text_plain__longToIpv4.inc.php
- text_plain__sql.inc.php
- text_plain__substr.inc.php
- transformations.lib.php
- url_generating.lib.php
- user_preferences.inc.php
- user_preferences.lib.php
- vendor_config.php
- zip.lib.php
- zip_extension.lib.php
- license.php
- main.php
- navigation.php
- phpdoctor.ini
- phpinfo.php
- phpmyadmin.css.php
- pmd
 - images
 - 2leftarrow.png
 - 2leftarrow_m.png
 - 2rightarrow.png
 - 2rightarrow_m.png
 - and_icon.png
 - ang_direct.png
 - bord.png
 - bottom.png
 - def.png
 - display_field.png
 - downarrow1.png
 - downarrow2.png
 - downarrow2_m.png
 - exec.png
 - exec_small.png
 - favicon.ico
 - grid.png
 - help.png
 - help_relation.png
 - or_icon.png
 - pdf.png
 - query_builder.png

```
— relation.png
— reload.png
— resize.png
— rightarrow1.png
— rightarrow2.png
— save.png
— table.png
— uparrow2_m.png
— scripts
  — ajax.js
  — history.js
  — iecanvas.js
  — move.js
— styles
  — default
    — images
      — 1.png
      — 2.png
      — 3.png
      — 4.png
      — 5.png
      — 6.png
      — 7.png
      — 8.png
      — FieldKey_small.png
      — Field_small.png
      — Field_small_char.png
      — Field_small_date.png
      — Field_small_int.png
      — Header.png
      — Header_Linked.png
      — left_panel_buttpng
      — left_panel_tab.png
      — minus.png
      — plus.png
      — small_tab.png
      — top_panel.png
    — style1.css
— pmd_common.php
— pmd_display_field.php
— pmd_general.php
— pmd_help.php
— pmd_pdf.php
— pmd_relation_new.php
— pmd_relation_upd.php
— pmd_save_pos.php
— prefs_forms.php
— prefs_manage.php
— print.css
— querywindow.php
— robots.txt
— schema_edit.php
— schema_export.php
— scripts
```

```
— convertcfg.pl
— create_tables.sql
— decode_bug.php
— openid.php
— remove-incomplete-mo
— signon.php
— update-po-foreign
— upgrade.pl
— upgrade_tables_mysql_4_1_2+.sql
— server_binlog.php
— server_collations.php
— server_databases.php
— server_engines.php
— server_export.php
— server_import.php
— server_privileges.php
— server_processlist.php
— server_replication.php
— server_sql.php
— server_status.php
— server_synchronize.php
— server_variables.php
— setup
  — config.php
  — frames
    — config.inc.php
    — form.inc.php
    — index.inc.php
    — menu.inc.php
    — servers.inc.php
  — index.php
  — lib
    — ConfigGenerator.class.php
    — common.inc.php
    — form_processing.lib.php
    — index.lib.php
  — scripts.js
  — styles.css
  — validate.php
— show_config_errors.php
— sql.php
— tbl_addfield.php
— tbl_alter.php
— tbl_change.php
— tbl_chart.php
— tbl_create.php
— tbl_export.php
— tbl_get_field.php
— tbl_import.php
— tbl_indexes.php
— tbl_move_copy.php
— tbl_operations.php
— tbl_printview.php
— tbl_relation.php
```



```
tbl_replace.php
tbl_row_action.php
tbl_select.php
tbl_sql.php
tbl_structure.php
tbl_tracking.php
themes
  original
    css
      theme_left.css.php
      theme_print.css.php
      theme_right.css.php
    img
      ajax_clock_small.gif
      arrow_ltr.png
      arrow_rtl.png
      b_bookmark.png
      b_browse.png
      b_calendar.png
      b_chart.png
      b_close.png
      b_comment.png
      b_dbstatistics.png
      b_deltbl.png
      b_docs.png
      b_drop.png
      b_edit.png
      b_empty.png
      b_engine.png
      b_export.png
      b_ftext.png
      b_help.png
      b_home.png
      b_import.png
      b_index.png
      b_info.png
      b_inline_edit.png
      b_insrow.png
      b_minus.png
      b_more.png
      b_newdb.png
      b_newtbl.png
      b_plus.png
      b_primary.png
      b_print.png
      b_props.png
      b_relations.png
      b_save.png
      b_sbrowse.png
      b_search.png
      b_selboard.png
      b_select.png
      b_snewtbl.png
      b_sql.png
```

— b_sqlhelp.png
— b_tblanalyse.png
— b_tblexport.png
— b_tblimport.png
— b_tblops.png
— b_tbloptimize.png
— b_tipp.png
— b_unique.png
— b_usradd.png
— b_usrcheck.png
— b_usrdrop.png
— b_usredit.png
— b_usrlist.png
— b_view.png
— b_views.png
— bd_browse.png
— bd_deltbl.png
— bd_drop.png
— bd_empty.png
— bd_ftext.png
— bd_index.png
— bd_insrow.png
— bd_primary.png
— bd_sbrowse.png
— bd_select.png
— bd_unique.png
— docs_menu_bg.png
— error.ico
— eye.png
— eye_grey.png
— item_ltr.png
— item_rtl.png
— logo_left.png
— logo_right.png
— more.png
— new_data.jpg
— new_data_hovered.jpg
— new_data_selected.jpg
— new_data_selected_hovered.jpg
— new_struct.jpg
— new_struct_hovered.jpg
— new_struct_selected.jpg
— new_struct_selected_hovered.jpg
— s_asc.png
— s_asci.png
— s_cancel.png
— s_db.png
— s_desc.png
— s_error.png
— s_error2.png
— s_fulltext.png
— s_host.png
— s_lang.png
— s_loggoff.png

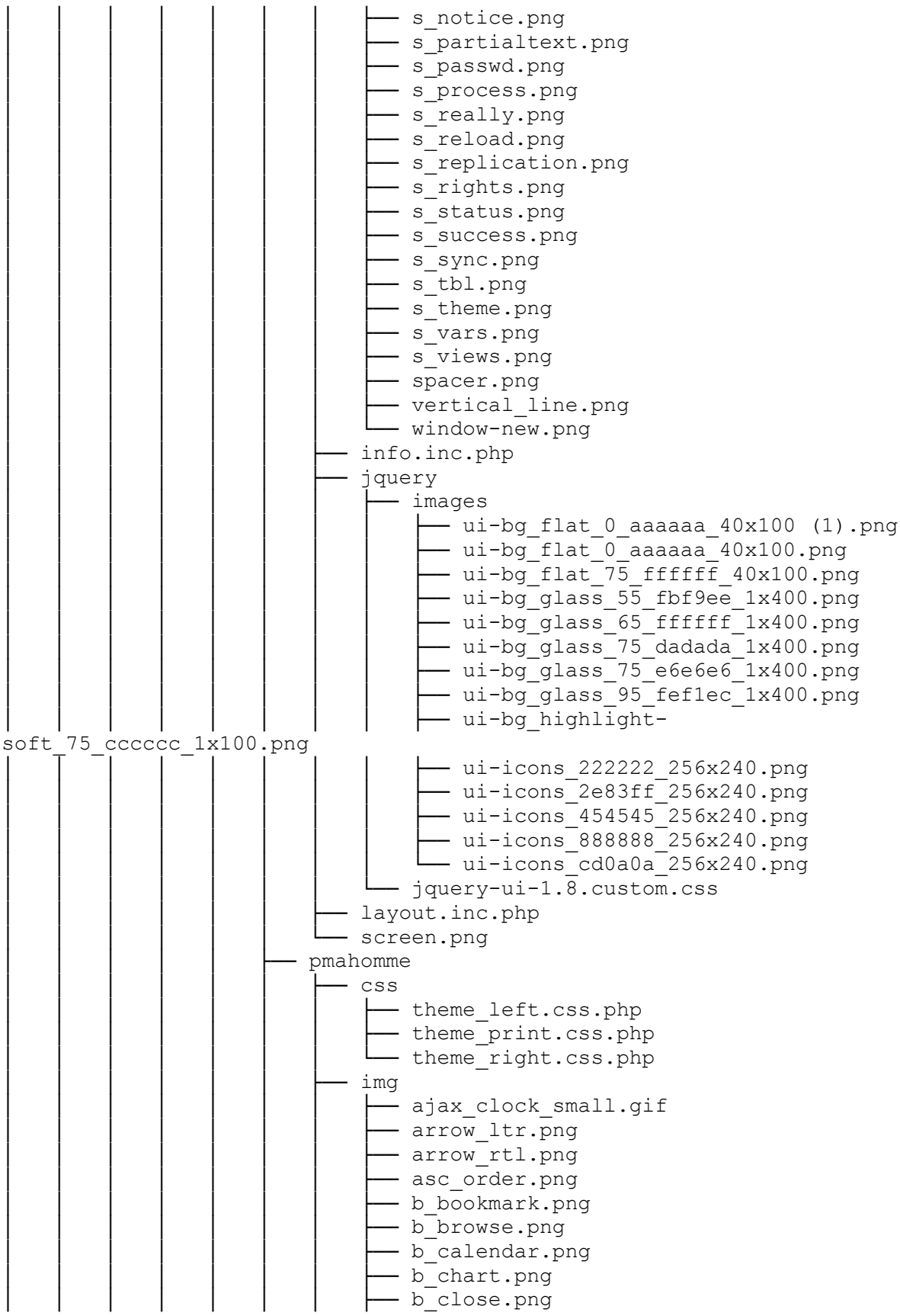

— b_comment.png
— b_dbstatistics.png
— b_deltbl.png
— b_docs.png
— b_docsql.png
— b_drop.png
— b_edit.png
— b_empty.png
— b_engine.png
— b_export.png
— b_firstpage.png
— b_ftext.png
— b_help.png
— b_home (1).png
— b_home.png
— b_import.png
— b_index.png
— b_info.png
— b_inline_edit.png
— b_insrow.png
— b_lastpage.png
— b_minus.png
— b_more.png
— b_newdb.png
— b_newtbl.png
— b_nextpage.png
— b_pdfdoc.png
— b_plus.png
— b_prevpage.png
— b_primary.png
— b_print.png
— b_props.png
— b_relations.png
— b_save.png
— b_sbrowse.png
— b_sdb.png
— b_search.png
— b_selboard.png
— b_select.png
— b_snewtbl.png
— b_sql.png
— b_sqldoc.png
— b_sqlhelp.png
— b_tblanalyse.png
— b_tblexport.png
— b_tblimport.png
— b_tblops.png
— b_tbloptimize.png
— b_tipp.png
— b_unique.png
— b_usradd.png
— b_usrcheck.png
— b_usrdrop.png
— b_usredit.png

— b_usrlist.png
— b_view (1).png
— b_view.png
— b_views.png
— bd_browse.png
— bd_deltbl.png
— bd_drop.png
— bd_empty.png
— bd_firstpage.png
— bd_ftext.png
— bd_index.png
— bd_insrow.png
— bd_lastpage.png
— bd_nextpage.png
— bd_prevpage.png
— bd_primary.png
— bd_sbrowse.png
— bd_select.png
— bd_unique.png
— body_bg.png
— database.png
— database_list_li_hover.png
— docs_menu_bg.png
— error.ico
— eye.png
— eye_grey.png
— input_bg.gif
— item.png
— item_ltr.png
— item_rtl.png
— left_nav_bg.png
— logo_left.png
— logo_right.png
— marked_bg.png
— more.png
— new_data.jpg
— new_data_hovered.jpg
— new_data_selected.jpg
— new_data_selected_hovered.jpg
— new_struct.jpg
— new_struct_hovered.jpg
— new_struct_selected.jpg
— new_struct_selected_hovered.jpg
— php_sym.png
— pma_logo2.png
— s_asc.png
— s_asci.png
— s_attention.png
— s_cancel.png
— s_cancel2.png
— s_db.png
— s_desc.png
— s_error.png
— s_error2.png

- s_fulltext.png
- s_host.png
- s_info.png
- s_lang.png
- s_loggoff.png
- s_notice.png
- s_okay.png
- s_partialtext.png
- s_passwd.png
- s_process.png
- s_really.png
- s_reload.png
- s_replication.png
- s_rights.png
- s_status.png
- s_success.png
- s_sync.png
- s_tbl.png
- s_theme.png
- s_vars.png
- s_views.png
- spacer.png
- tab_bg.png
- tab_hover_bg.png
- tabactive_bg.png
- vertical_line.png
- window-new.png
- info.inc.php
- jquery
 - images
 - ui-bg_flat_0_aaaaaa_40x100.png
 - ui-bg_flat_75_ffffff_40x100.png
 - ui-bg_glass_55_fbf9ee_1x400.png
 - ui-bg_glass_65_ffffff_1x400.png
 - ui-bg_glass_75_dadada_1x400.png
 - ui-bg_glass_75_e6e6e6_1x400.png
 - ui-bg_glass_95_feflec_1x400.png
 - ui-bg_highlight-
- soft_75_ccccc_1x100.png
- ui-icons_222222_256x240.png
- ui-icons_2e83ff_256x240.png
- ui-icons_454545_256x240.png
- ui-icons_888888_256x240.png
- ui-icons_cd0a0a_256x240.png
- jquery-ui-1.8.custom.css
- layout.inc.php
- screen.png
- svg_gradient.php
- themes.php
- transformation_overview.php
- transformation_wrapper.php
- url.php
- user_password.php
- view_create.php

```
├── view_operations.php
├── webapp.php
├── protected
│   ├── README.md
│   ├── buildProcesses
│   │   └── README.md
│   ├── commands
│   │   ├── APNSCommand.php
│   │   ├── AuthCommand.php
│   │   ├── BaseConsoleCmd.php
│   │   ├── BuildCommand.php
│   │   ├── CredsCommand.php
│   │   ├── DataCommand.php
│   │   ├── GpCommand.php
│   │   ├── HqCommand.php
│   │   ├── IdpCommand.php
│   │   ├── ItcCommand.php
│   │   ├── README.md
│   │   ├── UserCommand.php
│   │   ├── UtilCommand.php
│   │   ├── android
│   │   │   ├── README.md
│   │   │   ├── android_source_locations.txt
│   │   │   └── local.settings
│   │   ├── iOSCommand.php
│   │   ├── ios
│   │   │   ├── README.md
│   │   │   ├── ios_source_locations.txt
│   │   │   └── local.settings
│   └── shell
│       ├── README.md
│       ├── aapt
│       ├── add_resource_rules.txt
│       ├── appleid_lookup.sh
│       ├── build_api_android.xml
│       ├── build_api_android_gradle.xml
│       ├── build_api_ios.xml
│       ├── build_api_ios_individual.xml
│       ├── compile_api_ios.sh
│       ├── create_android_blurs.sh
│       ├── create_icons.sh
│       ├── create_ios_halfsize.sh
│       ├── create_ios_iphone4_bg.sh
│       ├── create_splash_screen.sh
│       ├── darken.sh
│       ├── developer.settings
│       ├── get_blue.sh
│       ├── get_green.sh
│       ├── get_red.sh
│       ├── get_source_android_version_number.sh
│       ├── get_source_android_version_string.sh
│       ├── http_functions.sh
│       ├── key
│       │   └── chownow-release-key.keystore
```

```
├── keystore.properties
├── lighten.sh
├── make_api_android.sh
├── make_api_ios.sh
├── template.entitlements
├── template_individual_no_apple_pay.entitlements
├── components
│   ├── BuildApiException.php
│   ├── BuildApiUtil.php
│   ├── CDiskFile.php
│   ├── CachedLogger.php
│   ├── CeleryTask.php
│   ├── ChowNowCurl.php
│   ├── Colors.php
│   ├── CompositeUniqueKeyValidator.php
│   ├── Controller.php
│   ├── DbConnection.php
│   ├── EImageValidator.php
│   ├── EnvVariables.php
│   ├── FacebookCurl.php
│   ├── GMapsCurl.php
│   ├── GPlayCurl.php
│   ├── GoogleServicesWebsiteCurl.php
│   ├── ItcCurl.php
│   ├── JSONController.php
│   ├── JSONFileController.php
│   ├── Logger.php
│   ├── PropertiesFileWriter.php
│   ├── Publisher.php
│   ├── README.md
│   ├── S3.php
│   ├── ScreenShots.php
│   ├── UIController.php
│   ├── UserIdentity.php
│   ├── WatchableOperation.php
│   ├── WatchableWidget.php
│   ├── WebsiteCurl.php
│   ├── iOSDeveloperCurl.php
│   └── views
│       └── watchable.php
├── config
│   ├── Routing.php
│   ├── common.php
│   ├── console.php
│   ├── database.php
│   ├── env.php
│   ├── main.php
│   └── test.php
├── controllers
│   ├── AdminController.php
│   ├── AppController.php
│   ├── BuildController.php
│   ├── FilesController.php
│   └── GuiController.php
```

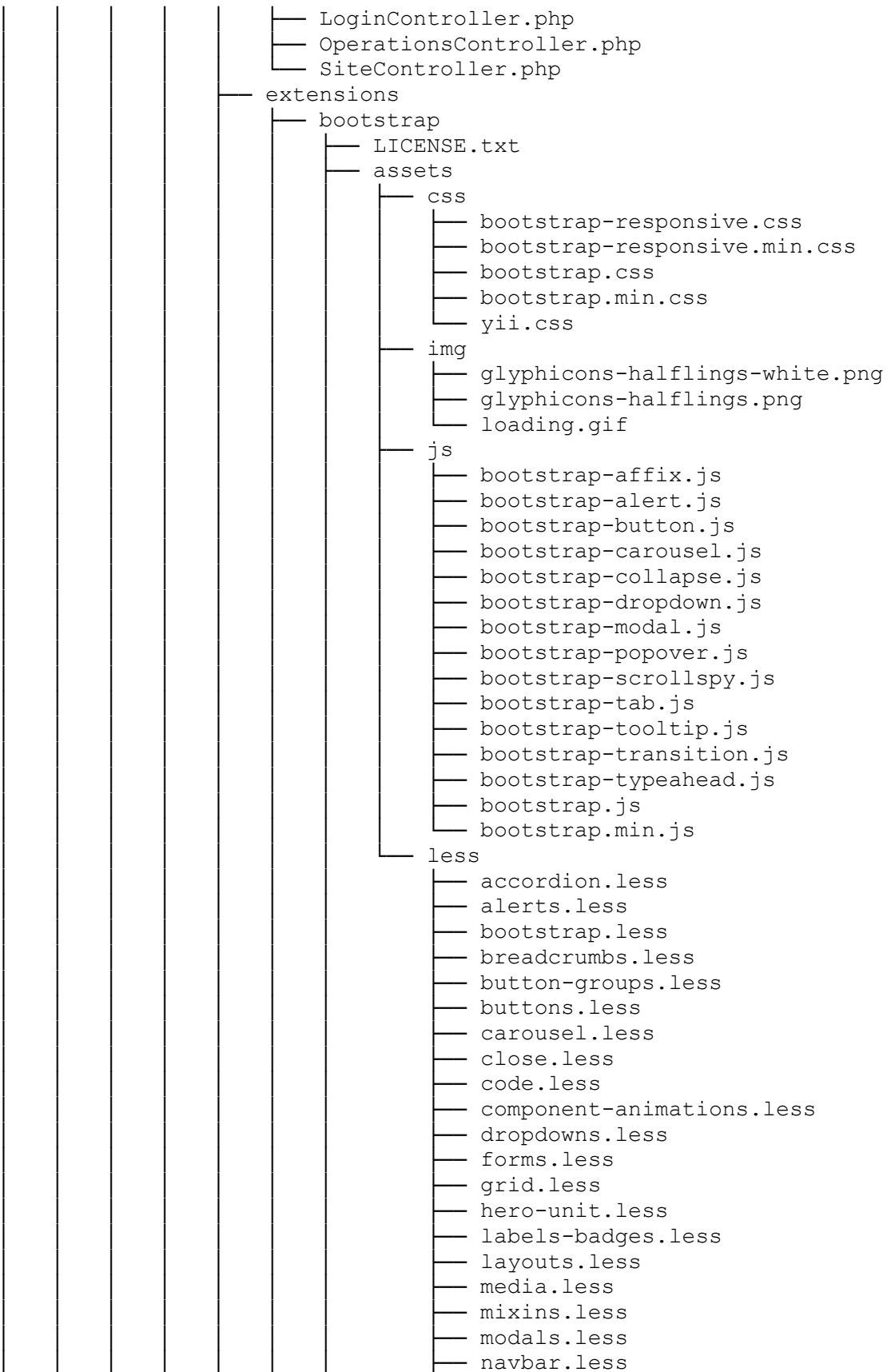
- navs.less
- pager.less
- pagination.less
- popovers.less
- progress-bars.less
- reset.less
- responsive-1200px-min.less
- responsive-767px-max.less
- responsive-768px-979px.less
- responsive-navbar.less
- responsive-utilities.less
- responsive.less
- scaffolding.less
- sprites.less
- tables.less
- thumbnails.less
- tooltip.less
- type.less
- utilities.less
- variables.less
- wells.less
- yii.less

- components

 - Bootstrap.php

- form

 - TbForm.php

 - TbFormButtonElement.php

 - TbFormInputElement.php

- gii

 - bootstrap

 - BootstrapCode.php

 - BootstrapGenerator.php

 - templates

 - default

 - _form.php

 - _search.php

 - _view.php

 - admin.php

 - controller.php

 - create.php

 - index.php

 - update.php

 - view.php

 - views

 - index.php

- theme

 - css

 - styles.css

 - views

 - layouts

 - column2.php

 - main.php

 - site

 - contact.php

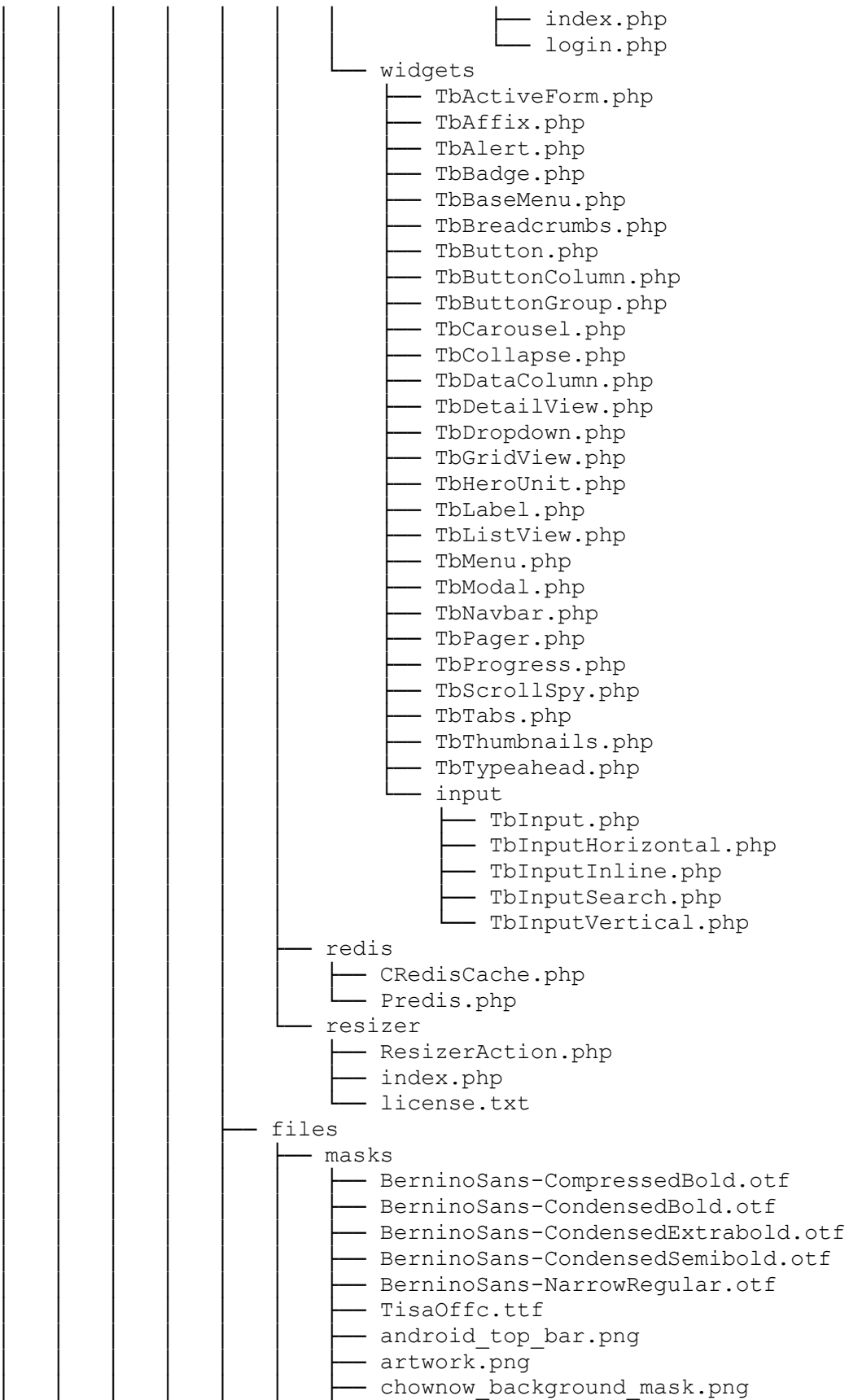

— grey_mask.png
— grey_mask2.png
— ios_top_bar.png
— item_base.png
— item_color_one.png
— item_color_one_00acae.png
— item_color_one_13aa6d.png
— item_color_one_3aac00.png
— item_color_one_405de0.png
— item_color_one_8258d4.png
— item_color_one_9fb800.png
— item_color_one_b5388c.png
— item_color_one_da1f07.png
— item_color_one_dd8607.png
— item_color_one_dfa600.png
— item_color_three.png
— item_color_three_000487.png
— item_color_three_005114.png
— item_color_three_005300.png
— item_color_three_005355.png
— item_color_three_29007b.png
— item_color_three_465f00.png
— item_color_three_5c0033.png
— item_color_three_810000.png
— item_color_three_842d00.png
— item_color_three_864d00.png
— item_color_two.png
— item_color_two_00894c.png
— item_color_two_008b8d.png
— item_color_two_198b00.png
— item_color_two_1f3cbf.png
— item_color_two_6137b3.png
— item_color_two_7e9700.png
— item_color_two_94176b.png
— item_color_two_b90000.png
— item_color_two_bc6500.png
— item_color_two_be8500.png
— item_text_over.png
— menu_base.png
— menu_base_item_four.png
— menu_base_item_three.png
— menu_base_item_two.png
— menu_color.png
— menu_color_00acae.png
— menu_color_13aa6d.png
— menu_color_3aac00.png
— menu_color_405de0.png
— menu_color_8258d4.png
— menu_color_9fb800.png
— menu_color_b5388c.png
— menu_color_da1f07.png
— menu_color_dark.png
— menu_color_dark_00894c.png
— menu_color_dark_008b8d.png

— menu_color_dark_198b00.png
— menu_color_dark_1f3cbf.png
— menu_color_dark_6137b3.png
— menu_color_dark_7e9700.png
— menu_color_dark_94176b.png
— menu_color_dark_b90000.png
— menu_color_dark_bc6500.png
— menu_color_dark_be8500.png
— menu_color_dd8607.png
— menu_color_dfa600.png
— metadata.template
— mobilehub_base_one.png
— mobilehub_base_three.png
— mobilehub_base_two.png
— mobilehub_colors_one_button.png
— mobilehub_colors_one_button_00acae.png
— mobilehub_colors_one_button_13aa6d.png
— mobilehub_colors_one_button_3aac00.png
— mobilehub_colors_one_button_405de0.png
— mobilehub_colors_one_button_8258d4.png
— mobilehub_colors_one_button_9fb800.png
— mobilehub_colors_one_button_b5388c.png
— mobilehub_colors_one_button_da1f07.png
— mobilehub_colors_one_button_dd8607.png
— mobilehub_colors_one_button_dfa600.png
— mobilehub_colors_two_buttons.png
— mobilehub_colors_two_buttons_00acae.png
— mobilehub_colors_two_buttons_13aa6d.png
— mobilehub_colors_two_buttons_3aac00.png
— mobilehub_colors_two_buttons_405de0.png
— mobilehub_colors_two_buttons_8258d4.png
— mobilehub_colors_two_buttons_9fb800.png
— mobilehub_colors_two_buttons_b5388c.png
— mobilehub_colors_two_buttons_da1f07.png
— mobilehub_colors_two_buttons_dd8607.png
— mobilehub_colors_two_buttons_dfa600.png
— mobilehub_pin.png
— mobilehub_pin_00acae.png
— mobilehub_pin_13aa6d.png
— mobilehub_pin_3aac00.png
— mobilehub_pin_405de0.png
— mobilehub_pin_8258d4.png
— mobilehub_pin_9fb800.png
— mobilehub_pin_b5388c.png
— mobilehub_pin_da1f07.png
— mobilehub_pin_dd8607.png
— mobilehub_pin_dfa600.png
— mobilehub_pin_dot.png
— mobilehub_pin_dot_007235.png
— mobilehub_pin_dot_007476.png
— mobilehub_pin_dot_027400.png
— mobilehub_pin_dot_0825a8.png
— mobilehub_pin_dot_4a209c.png
— mobilehub_pin_dot_678000.png

```

├── mobilehub_pin_dot_7d0054.png
├── mobilehub_pin_dot_a20000.png
├── mobilehub_pin_dot_a54e00.png
├── mobilehub_pin_dot_a76e00.png
├── mobilehub_pin_shadow.png
├── mobilehub_text_over_one.png
├── mobilehub_text_over_two.png
├── pattern_mask.png
├── poweredby.png
├── temp
├── thumbs
│   └── image
│       └── chownow.app.iconBig512
├── HQ_1_503b41025de458de5d491b358d43c4ca_6223.png
│   └── chownow.app.logo
├── HQ_1_916ddaf8eb13ec476ad340a8e1ba0db5_3116.png
│   └── chownow.app.postblur
├── HQ_1_91012ae266e497cc0096050ee959c6b4_850.png
│   └── chownow.app.preblur
├── HQ_1_109d0fd5cdc88142276c3b6e48284064_849.png
│   └── chownow.app.restaurant_cover_2x
├── HQ_1_99d43acd05bef008d71195491d6d54e1_3111.png
│   └── chownow.app.restaurant_logo_2x
├── HQ_1_cee90d3413eac89a62e3b276770c82d0_3113.png
├── models
│   ├── APNSRQ.php
│   ├── Admin.php
│   ├── CnApplication.php
│   ├── CnApplicationAndroidKeystore.php
│   ├── CnApplicationApnsCertificate.php
│   ├── CnApplicationCertificates.php
│   ├── CnApplicationCredentials.php
│   ├── CnApplicationFullListing.php
│   ├── CnApplicationImage.php
│   ├── CnApplicationOption.php
│   ├── CnApplicationProvisioningProfile.php
│   ├── CnApplicationSigningCertificate.php
│   ├── CnApplicationText.php
│   ├── CnApplicationUrls.php
│   ├── CnBuild.php
│   ├── CnColor.php
│   ├── CnDefaults.php
│   ├── CnFacebook.php
│   ├── CnFile.php
│   ├── CnGoogleClientId.php
│   ├── CnGoogleMaps.php
│   ├── CnGooglePlay.php
│   └── CnItc.php

```

- CnItcCandidateBuild.php
- CnItcSubmittedBuilds.php
- CnOperationFails.php
- CnPasswords.php
- CnPublishRecord.php
- CnRecordedAction.php
- CnRegisteredImageNames.php
- CnTimezoneCache.php
- CnUrbanairship.php
- CnUrbanairshipAppId.php
- CnUrbanairshipDeviceToken.php
- FileRecord.php
- GooglePlayVersion.php
- LoginForm.php
- README.md
- runtime
- tests
 - WebTestCase.php
 - bootstrap.php
 - functional
 - SiteTest.php
 - phpunit.xml
- views
 - admin
 - _form.php
 - _search.php
 - _view.php
 - admin.php
 - create.php
 - index.php
 - update.php
 - view.php
 - am
 - _am_footer.php
 - _am_gp_info.php
 - _am_header.php
 - _am_itc_info.php
 - _app_inputs.php
 - _applist_item.php
 - _color_dropdown.php
 - _colors_names_js.php
 - _operations_js.php
 - _owl_js.php
 - _screenshot.php
 - am_art.php
 - am_create.php
 - am_index.php
 - am_publish.php
 - am_setup.php
 - applist.php
 - appview_all.php
 - appview_progress.php
 - appview_published.php
- gui

```
├── _form.php
├── _image_carousel.php
├── _js_isotope.php
├── _js_operation.php
├── _js_sly.php
├── _js_spinner.php
├── _js_stopwatch.php
├── _js_watcher.php
├── _search.php
├── _variable_view.php
├── _view.php
├── artSetup.php
├── builds.php
├── checkAppName.php
├── create.php
├── database.php
├── geturls.php
├── image.php
├── images.php
├── index.php
├── manifest.php
├── settings.php
├── setup.php
├── setupText.php
├── setup_form.php
├── view.php
├── watch_android_build.php
├── watch_build.php
├── watch_ios_build.php
├── layouts
│   ├── am.php
│   ├── column1.php
│   ├── column2.php
│   ├── main.php
│   └── notitle.php
├── properties
│   ├── android.php
│   ├── android_gradle.php
│   ├── android_keystore.php
│   ├── android_local.php
│   ├── ios.php
│   └── ios_local.php
├── update
│   ├── choose.php
│   ├── kill.php
│   ├── submitForReview.php
│   └── watch.php
├── yiic
├── yiic.bat
├── yiic.php
├── siteSource.iml
├── themes
│   ├── bootstrap
│   └── css
```

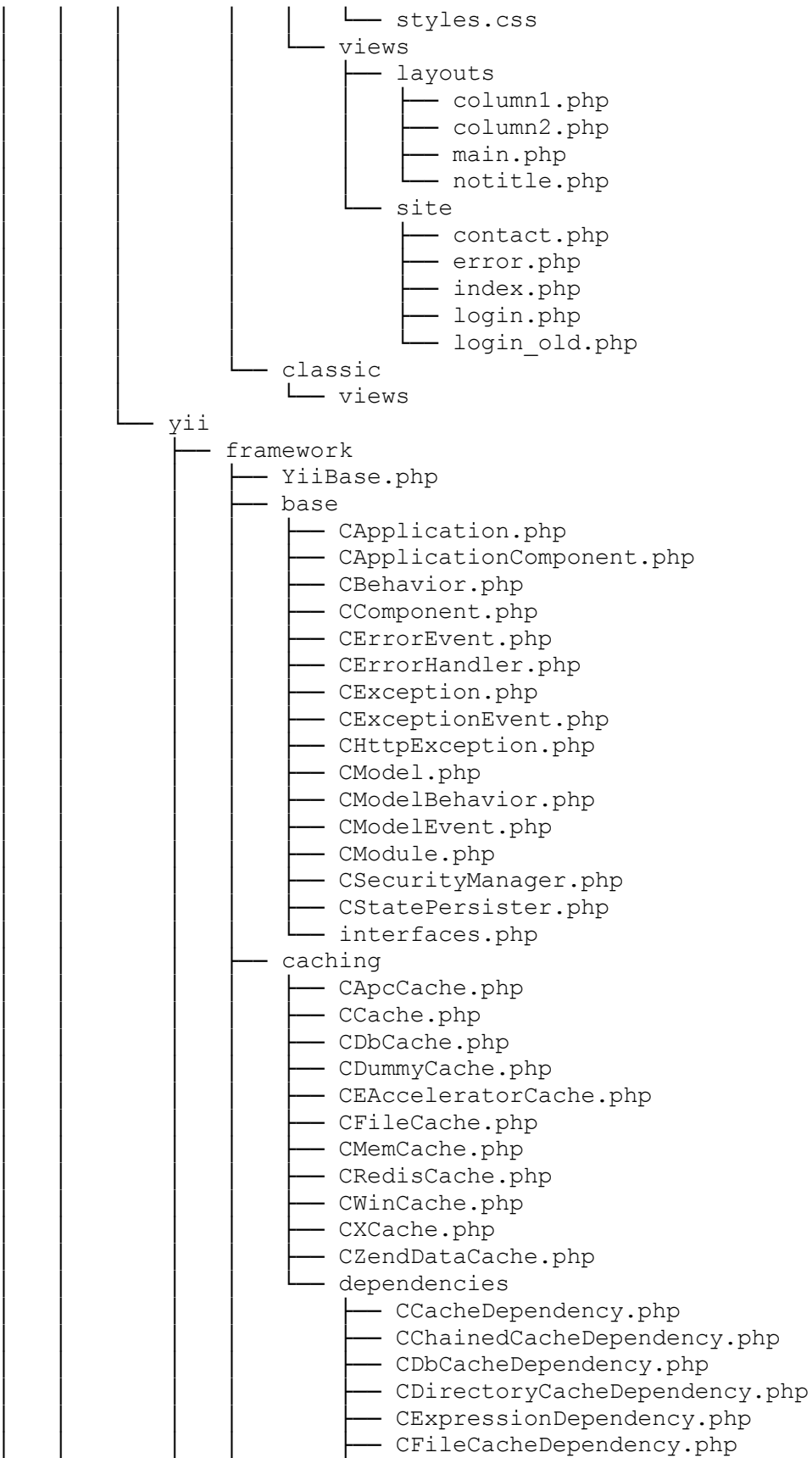

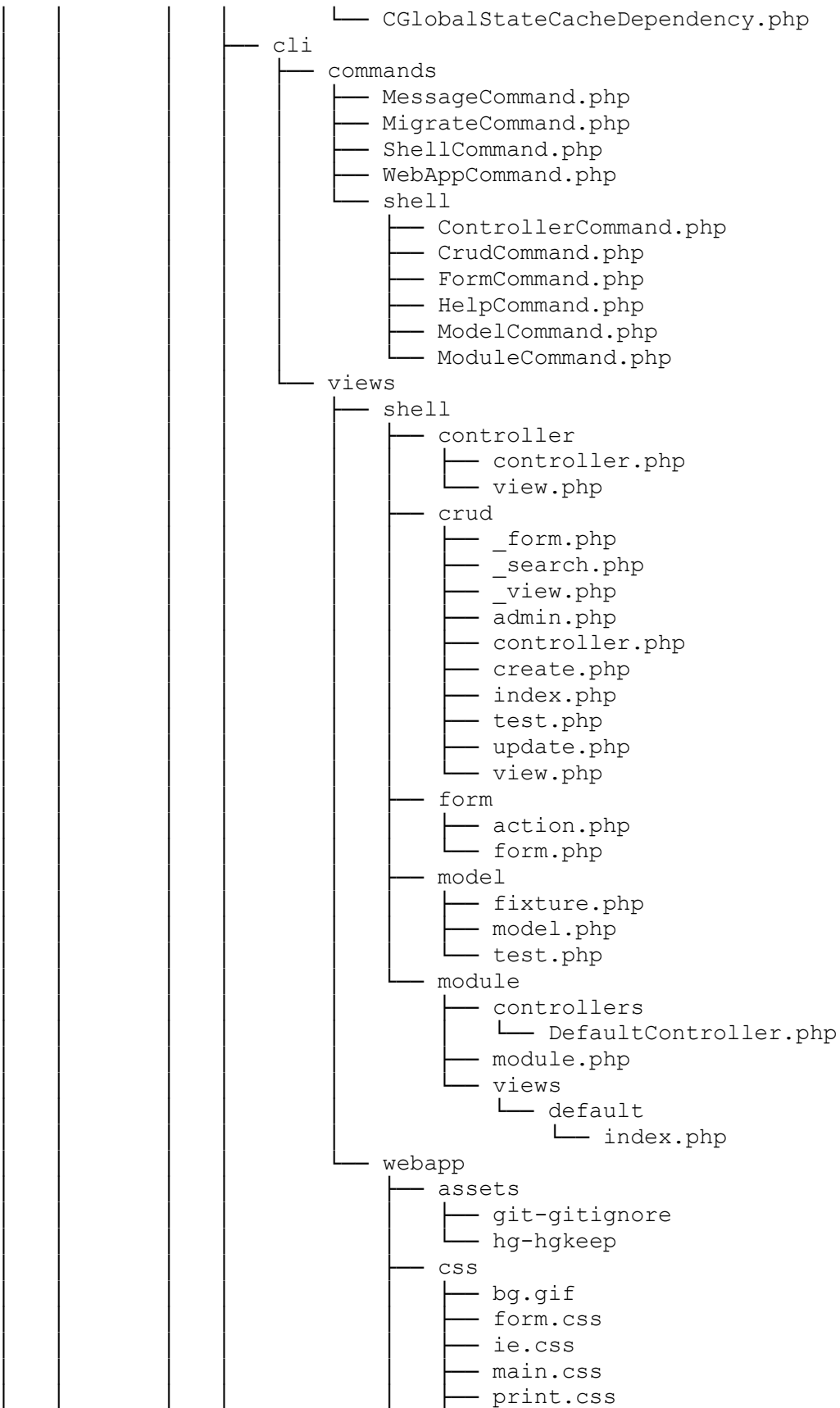

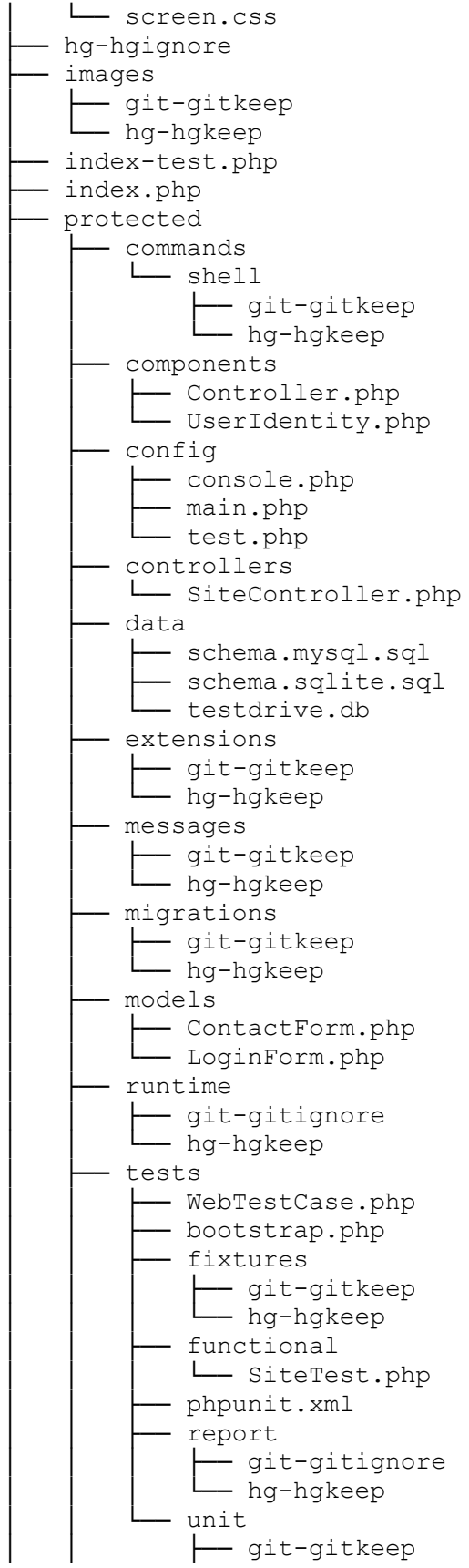
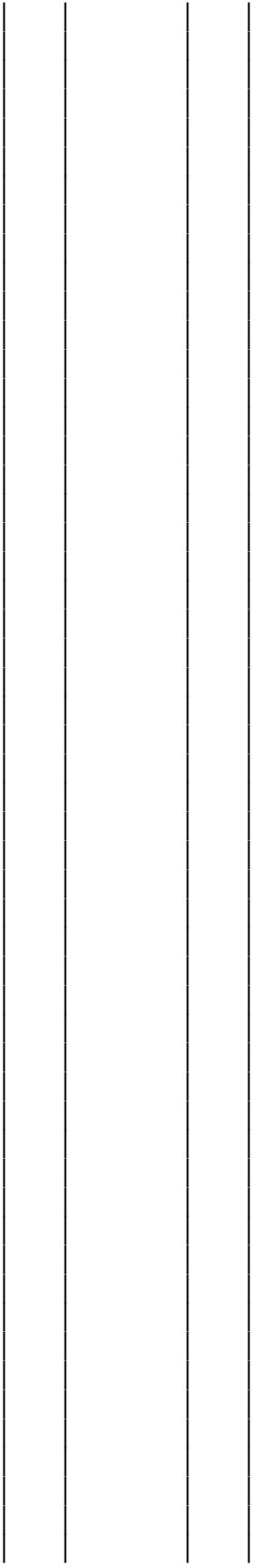

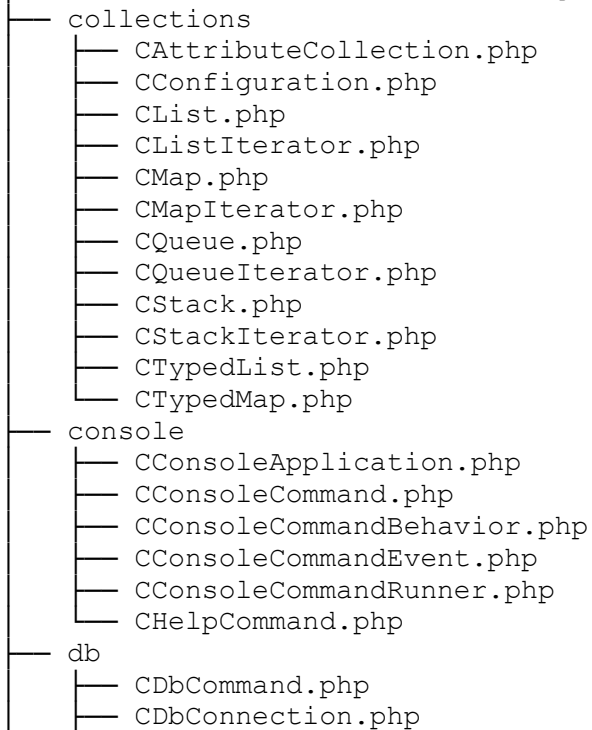
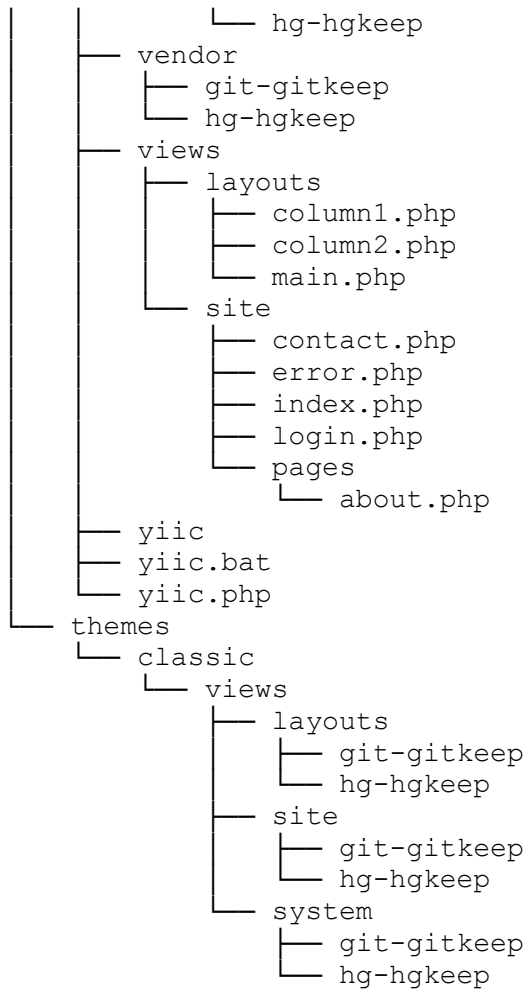
```
├── CDbDataReader.php
├── CDbException.php
├── CDbMigration.php
├── CDbTransaction.php
├── ar
│   ├── CActiveFinder.php
│   ├── CActiveRecord.php
│   └── CActiveRecordBehavior.php
├── schema
│   ├── CDbColumnSchema.php
│   ├── CDbCommandBuilder.php
│   ├── CDbCriteria.php
│   ├── CDbExpression.php
│   ├── CDbSchema.php
│   ├── CDbTableSchema.php
│   ├── mssql
│   │   ├── CMssqlColumnSchema.php
│   │   ├── CMssqlCommandBuilder.php
│   │   ├── CMssqlPdoAdapter.php
│   │   ├── CMssqlSchema.php
│   │   ├── CMssqlSqlsrvPdoAdapter.php
│   │   └── CMssqlTableSchema.php
│   ├── mysql
│   │   ├── CMySQLColumnSchema.php
│   │   ├── CMySQLCommandBuilder.php
│   │   ├── CMySQLSchema.php
│   │   └── CMySQLTableSchema.php
│   ├── oci
│   │   ├── COciColumnSchema.php
│   │   ├── COciCommandBuilder.php
│   │   ├── COciSchema.php
│   │   └── COciTableSchema.php
│   ├── pgsql
│   │   ├── CPgsqlColumnSchema.php
│   │   ├── CPgsqlCommandBuilder.php
│   │   ├── CPgsqlSchema.php
│   │   └── CPgsqlTableSchema.php
│   └── sqlite
│       ├── CSqliteColumnSchema.php
│       ├── CSqliteCommandBuilder.php
│       └── CSqliteSchema.php
├── gii
│   ├── CCodeFile.php
│   ├── CCodeForm.php
│   ├── CCodeGenerator.php
│   ├── CCodeModel.php
│   ├── GiiModule.php
│   └── assets
│       ├── css
│       │   ├── ie.css
│       │   ├── main.css
│       │   ├── print.css
│       │   └── screen.css
│       └── images
```

```
├── logo.png
├── js
│   ├── fancybox
│   │   ├── blank.gif
│   │   ├── fancy_close.png
│   │   ├── fancy_loading.png
│   │   ├── fancy_nav_left.png
│   │   ├── fancy_nav_right.png
│   │   ├── fancy_shadow_e.png
│   │   ├── fancy_shadow_n.png
│   │   ├── fancy_shadow_ne.png
│   │   ├── fancy_shadow_nw.png
│   │   ├── fancy_shadow_s.png
│   │   ├── fancy_shadow_se.png
│   │   ├── fancy_shadow_sw.png
│   │   ├── fancy_shadow_w.png
│   │   ├── fancy_title_left.png
│   │   ├── fancy_title_main.png
│   │   ├── fancy_title_over.png
│   │   ├── fancy_title_right.png
│   │   ├── fancybox-x.png
│   │   ├── fancybox-y.png
│   │   ├── fancybox.png
│   │   ├── jquery.fancybox-1.3.1.css
│   │   └── jquery.fancybox-1.3.1.pack.js
│   ├── main.js
│   └── tooltip.js
```

```
├── components
```

```
├── Pear
```

```
├── Text
```

```
├── Diff
```

```
├── Engine
```

```
├── native.php
```

```
├── shell.php
```

```
├── string.php
```

```
├── xdiff.php
```

```
├── Mapped.php
```

```
├── Renderer
```

```
├── context.php
```

```
├── inline.php
```

```
├── unified.php
```

```
├── Renderer.php
```

```
├── ThreeWay.php
```

```
├── Diff.php
```

```
├── Diff3.php
```

```
├── TextDiff.php
```

```
├── UserIdentity.php
```

```
├── controllers
```

```
├── DefaultController.php
```

```
├── generators
```

```
├── controller
```

```
├── ControllerCode.php
```

```
├── ControllerGenerator.php
```

```
├── templates
```

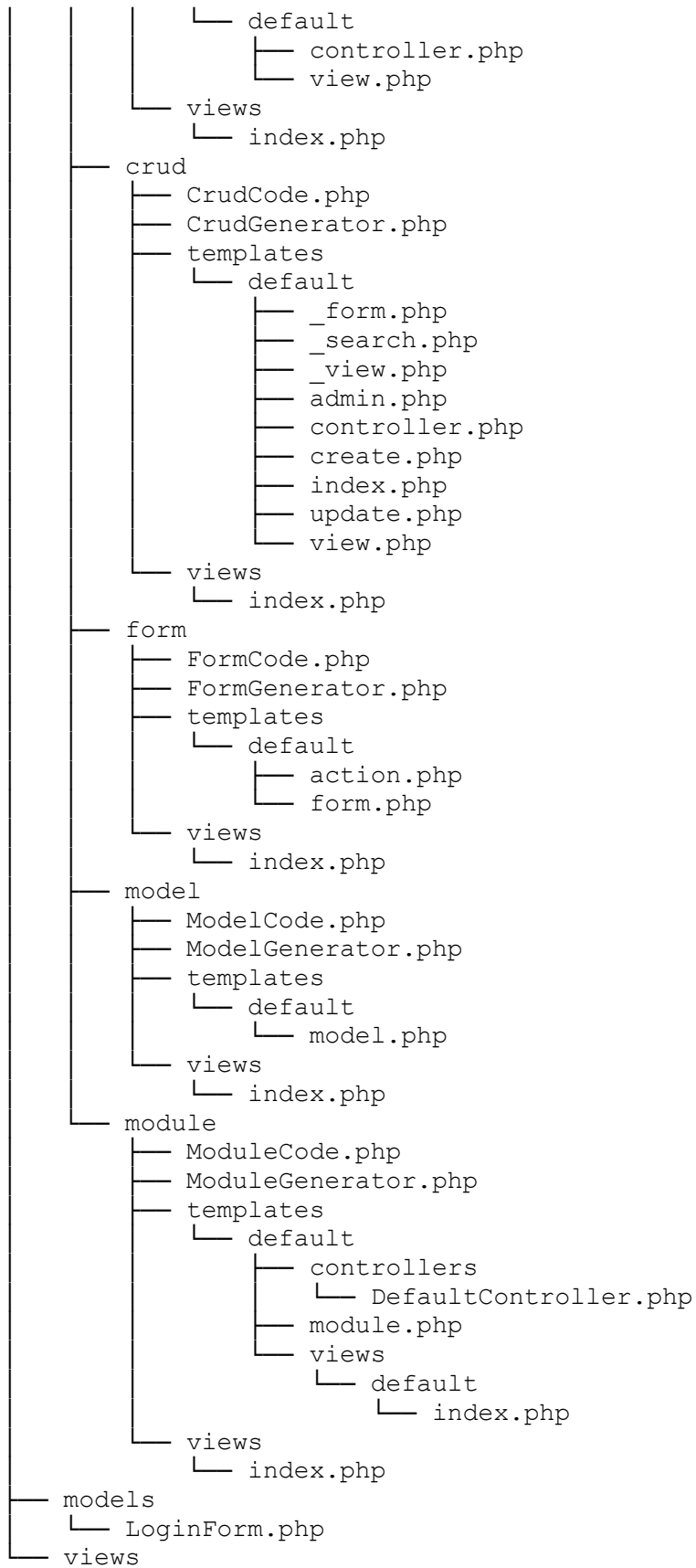

- common
 - code.php
 - diff.php
 - generator.php
- default
 - error.php
 - index.php
 - login.php
- layouts
 - column1.php
 - generator.php
 - main.php

— i18n

- CChoiceFormat.php
- CDateFormatter.php
- CDbMessageSource.php
- CGettextMessageSource.php
- CLocale.php
- CMessageSource.php
- CNumberFormatter.php
- CPhpMessageSource.php

— data

- README.txt
- aa.php
- aa_dj.php
- aa_er.php
- aa_et.php
- af.php
- af_na.php
- af_za.php
- agq.php
- agq_cm.php
- ak.php
- ak_gh.php
- am.php
- am_et.php
- ar.php
- ar_001.php
- ar_ae.php
- ar_bh.php
- ar_dz.php
- ar_eg.php
- ar_iq.php
- ar_jo.php
- ar_kw.php
- ar_lb.php
- ar_ly.php
- ar_ma.php
- ar_om.php
- ar_qa.php
- ar_sa.php
- ar_sd.php
- ar_sy.php
- ar_tn.php

— ar_je.php
— as.php
— as_in.php
— asa.php
— asa_tz.php
— az.php
— az_arab.php
— az_arab_ir.php
— az_az.php
— az_cyrl.php
— az_cyrl_az.php
— az_ir.php
— az_latn.php
— az_latn_az.php
— bas.php
— bas_cm.php
— be.php
— be_by.php
— bem.php
— bem_zm.php
— bez.php
— bez_tz.php
— bg.php
— bg_bg.php
— bm.php
— bm_ml.php
— bn.php
— bn_bd.php
— bn_in.php
— bo.php
— bo_cn.php
— bo_in.php
— br.php
— br_fr.php
— brx.php
— brx_in.php
— bs.php
— bs_ba.php
— byn.php
— byn_er.php
— ca.php
— ca_es.php
— cch.php
— cch_ng.php
— cgg.php
— cgg_ug.php
— chr.php
— chr_us.php
— cs.php
— cs_cz.php
— cy.php
— cy_gb.php
— da.php
— da_dk.php

— dav.php
— dav_ke.php
— de.php
— de_at.php
— de_be.php
— de_ch.php
— de_de.php
— de_li.php
— de_lu.php
— dje.php
— dje_ne.php
— dua.php
— dua_cm.php
— dv.php
— dv_mv.php
— dyo.php
— dyo_sn.php
— dz.php
— dz_bt.php
— ebu.php
— ebu_ke.php
— ee.php
— ee_gh.php
— ee_tg.php
— el.php
— el_cy.php
— el_gr.php
— el_polyton.php
— en.php
— en_as.php
— en_au.php
— en_bb.php
— en_be.php
— en_bm.php
— en_bw.php
— en_bz.php
— en_ca.php
— en_dsrt.php
— en_dsrt_us.php
— en_gb.php
— en_gu.php
— en_gy.php
— en_hk.php
— en_ie.php
— en_in.php
— en_jm.php
— en_mh.php
— en_mp.php
— en_mt.php
— en_mu.php
— en_na.php
— en_nz.php
— en_ph.php
— en_pk.php

en_sg.php
en_shaw.php
en_tt.php
en_um.php
en_us.php
en_us_posix.php
en_vi.php
en_za.php
en_zw.php
en_zz.php
eo.php
es.php
es_419.php
es_ar.php
es_bo.php
es_cl.php
es_co.php
es_cr.php
es_do.php
es_ec.php
es_es.php
es_gg.php
es_gt.php
es_hn.php
es_mx.php
es_ni.php
es_pa.php
es_pe.php
es_pr.php
es_py.php
es_sv.php
es_us.php
es_uy.php
es_ve.php
et.php
et_ee.php
eu.php
eu_es.php
ewo.php
ewo_cm.php
fa.php
fa_af.php
fa_ir.php
ff.php
ff_sn.php
fi.php
fi_fi.php
fil.php
fil_ph.php
fo.php
fo_fo.php
fr.php
fr_be.php
fr_bf.php

fr_bi.php
fr_bj.php
fr_bl.php
fr_ca.php
fr_cd.php
fr_cf.php
fr_cg.php
fr_ch.php
fr_ci.php
fr_cm.php
fr_dj.php
fr_fr.php
fr_ga.php
fr_gf.php
fr_gn.php
fr_gp.php
fr_gq.php
fr_km.php
fr_lu.php
fr_mc.php
fr_mf.php
fr_mg.php
fr_ml.php
fr_mq.php
fr_ne.php
fr_re.php
fr_rw.php
fr_sn.php
fr_td.php
fr_tg.php
fr_yt.php
fur.php
fur_it.php
ga.php
ga_ie.php
gaa.php
gaa_gh.php
gd.php
gd_gb.php
gez.php
gez_er.php
gez_et.php
gl.php
gl_es.php
gsw.php
gsw_ch.php
gu.php
gu_in.php
guz.php
guz_ke.php
gv.php
gv_gb.php
ha.php
ha_arab.php

— ha_arab_ng.php
— ha_arab_sd.php
— ha_gh.php
— ha_latn.php
— ha_latn_gh.php
— ha_latn_ne.php
— ha_latn_ng.php
— ha_ne.php
— ha_ng.php
— ha_sd.php
— haw.php
— haw_us.php
— he.php
— he_il.php
— hi.php
— hi_in.php
— hr.php
— hr_hr.php
— hu.php
— hu_hu.php
— hy.php
— hy_am.php
— ia.php
— id.php
— id_id.php
— ig.php
— ig_ng.php
— ii.php
— ii_cn.php
— in.php
— is.php
— is_is.php
— it.php
— it_ch.php
— it_it.php
— iu.php
— iw.php
— ja.php
— ja_jp.php
— jmc.php
— jmc_tz.php
— ka.php
— ka_ge.php
— kab.php
— kab_dz.php
— kaj.php
— kaj_ng.php
— kam.php
— kam_ke.php
— kcg.php
— kcg_ng.php
— kde.php
— kde_tz.php
— kea.php

— kea_cv.php
— kfo.php
— kfo_ci.php
— khq.php
— khq_ml.php
— ki.php
— ki_ke.php
— kk.php
— kk_cyrl.php
— kk_cyrl_kz.php
— kk_kz.php
— kl.php
— kl_gl.php
— kln.php
— kln_ke.php
— km.php
— km_kh.php
— kn.php
— kn_in.php
— ko.php
— ko_kr.php
— kok.php
— kok_in.php
— kpe.php
— kpe_gn.php
— kpe_lr.php
— ksb.php
— ksb_tz.php
— ksf.php
— ksf_cm.php
— ksh.php
— ksh_de.php
— ku.php
— ku_arab.php
— ku_arab_iq.php
— ku_arab_ir.php
— ku_iq.php
— ku_ir.php
— ku_latn.php
— ku_latn_sy.php
— ku_latn_tr.php
— ku_sy.php
— ku_tr.php
— kw.php
— kw_gb.php
— ky.php
— ky_kg.php
— lag.php
— lag_tz.php
— lg.php
— lg_ug.php
— ln.php
— ln_cd.php
— ln_cg.php

— lo.php
— lo_la.php
— lt.php
— lt_lt.php
— lu.php
— lu_cd.php
— luo.php
— luo_ke.php
— luy.php
— luy_ke.php
— lv.php
— lv_lv.php
— mas.php
— mas_ke.php
— mas_tz.php
— mer.php
— mer_ke.php
— mfe.php
— mfe_mu.php
— mg.php
— mg_mg.php
— mgh.php
— mgh_mz.php
— mi.php
— mi_nz.php
— mk.php
— mk_mk.php
— ml.php
— ml_in.php
— mn.php
— mn_cn.php
— mn_cyrl.php
— mn_cyrl_mn.php
— mn_mn.php
— mn_mong.php
— mn_mong_cn.php
— mo.php
— mr.php
— mr_in.php
— ms.php
— ms_bn.php
— ms_my.php
— mt.php
— mt_mt.php
— mua.php
— mua_cm.php
— my.php
— my_mm.php
— naq.php
— naq_na.php
— nb.php
— nb_no.php
— nd.php
— nd_zw.php

nds.php
nds_de.php
ne.php
ne_in.php
ne_np.php
nl.php
nl_aw.php
nl_be.php
nl_cw.php
nl_nl.php
nl_sx.php
nmg.php
nmg_cm.php
nn.php
nn_no.php
no.php
nr.php
nr_za.php
nso.php
nso_za.php
nus.php
nus_sd.php
ny.php
ny_mw.php
nyn.php
nyn_ug.php
oc.php
oc_fr.php
om.php
om_et.php
om_ke.php
or.php
or_in.php
pa.php
pa_arab.php
pa_arab_pk.php
pa_guru.php
pa_guru_in.php
pa_in.php
pa_pk.php
pl.php
pl_pl.php
ps.php
ps_af.php
pt.php
pt_ao.php
pt_br.php
pt_gw.php
pt_mz.php
pt_pt.php
pt_st.php
rm.php
rm_ch.php
rn.php

rn_bi.php
ro.php
ro_md.php
ro_ro.php
rof.php
rof_tz.php
root.php
ru.php
ru_md.php
ru_ru.php
ru_ua.php
rw.php
rw_rw.php
rwk.php
rwk_tz.php
sa.php
sa_in.php
sah.php
sah_ru.php
saq.php
saq_ke.php
sbp.php
sbp_tz.php
se.php
se_fi.php
se_no.php
seh.php
seh_mz.php
ses.php
ses_ml.php
sg.php
sg_cf.php
sh.php
sh_ba.php
sh_cs.php
sh_yu.php
shi.php
shi_latn.php
shi_latn_ma.php
shi_ma.php
shi_tfng.php
shi_tfng_ma.php
si.php
si_lk.php
sid.php
sid_et.php
sk.php
sk_sk.php
sl.php
sl_si.php
sn.php
sn_zw.php
so.php
so_dj.php

so_et.php
so_ke.php
so_so.php
sq.php
sq_al.php
sr.php
sr_ba.php
sr_cs.php
sr_cyrl.php
sr_cyrl_ba.php
sr_cyrl_cs.php
sr_cyrl_me.php
sr_cyrl_rs.php
sr_cyrl_yu.php
sr_latn.php
sr_latn_ba.php
sr_latn_cs.php
sr_latn_me.php
sr_latn_rs.php
sr_latn_yu.php
sr_me.php
sr_rs.php
sr_yu.php
ss.php
ss_sz.php
ss_za.php
ssy.php
ssy_er.php
st.php
st_ls.php
st_za.php
sv.php
sv_fi.php
sv_se.php
sw.php
sw_ke.php
sw_tz.php
swc.php
swc_cd.php
syr.php
syr_sy.php
ta.php
ta_in.php
ta_lk.php
te.php
te_in.php
teo.php
teo_ke.php
teo_ug.php
tg.php
tg_cyrl.php
tg_cyrl_tj.php
tg_tj.php
th.php

— th_th.php
— ti.php
— ti_er.php
— ti_et.php
— tig.php
— tig_er.php
— tl.php
— tl_ph.php
— tn.php
— tn_za.php
— to.php
— to_to.php
— tr.php
— tr_tr.php
— trv.php
— trv_tw.php
— ts.php
— ts_za.php
— tt.php
— tt_ru.php
— twq.php
— twq_ne.php
— tzm.php
— tzm_latn.php
— tzm_latn_ma.php
— tzm_ma.php
— ug.php
— ug_arab.php
— ug_arab_cn.php
— ug_cn.php
— uk.php
— uk_ua.php
— ur.php
— ur_in.php
— ur_pk.php
— uz.php
— uz_af.php
— uz_arab.php
— uz_arab_af.php
— uz_cyrl.php
— uz_cyrl_uz.php
— uz_latn.php
— uz_latn_uz.php
— uz_uz.php
— vai.php
— vai_latn.php
— vai_latn_lr.php
— vai_vaii.php
— vai_vaii_lr.php
— ve.php
— ve_za.php
— vi.php
— vi_vn.php
— vun.php

- vun_tz.php
- wae.php
- wae_ch.php
- wal.php
- wal_et.php
- wo.php
- wo_latn.php
- wo_latn_sn.php
- wo_sn.php
- xh.php
- xh_zh.php
- xog.php
- xog_ug.php
- yav.php
- yav_cm.php
- yo.php
- yo_ng.php
- zh.php
- zh_cn.php
- zh_hans.php
- zh_hans_cn.php
- zh_hans_hk.php
- zh_hans_mo.php
- zh_hans_sg.php
- zh_hant.php
- zh_hant_hk.php
- zh_hant_mo.php
- zh_hant_tw.php
- zh_hk.php
- zh_mo.php
- zh_sg.php
- zh_tw.php
- zu.php
- zu_zh.php

gettext

- CGettextFile.php
- CGettextMoFile.php
- CGettextPoFile.php

logging

- CChainedLogFilter.php
- CDbLogRoute.php
- CEmailLogRoute.php
- CFileLogRoute.php
- CLogFilter.php
- CLogRoute.php
- CLogRouter.php
- CLogger.php
- CProfileLogRoute.php
- CWebLogRoute.php

messages

- ar
 - zii.php
- bg
 - yii.php

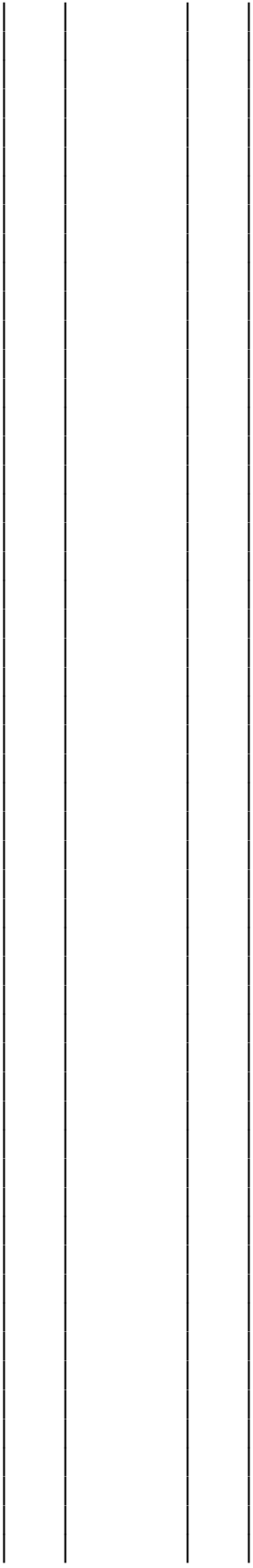

- └─ zii.php
- └─ bs
 - └─ yii.php
- └─ ca
 - └─ yii.php
 - └─ zii.php
- └─ config.php
- └─ cs
 - └─ yii.php
 - └─ zii.php
- └─ de
 - └─ yii.php
 - └─ zii.php
- └─ el
 - └─ yii.php
 - └─ zii.php
- └─ es
 - └─ yii.php
 - └─ zii.php
- └─ fa_ir
 - └─ yii.php
 - └─ zii.php
- └─ fi
 - └─ yii.php
 - └─ zii.php
- └─ fr
 - └─ yii.php
 - └─ zii.php
- └─ he
 - └─ yii.php
 - └─ zii.php
- └─ hu
 - └─ yii.php
 - └─ zii.php
- └─ id
 - └─ yii.php
 - └─ zii.php
- └─ it
 - └─ yii.php
 - └─ zii.php
- └─ ja
 - └─ yii.php
 - └─ zii.php
- └─ kk
 - └─ yii.php
 - └─ zii.php
- └─ ko_kr
 - └─ yii.php
 - └─ zii.php
- └─ lt
 - └─ yii.php
 - └─ zii.php
- └─ lv
 - └─ yii.php

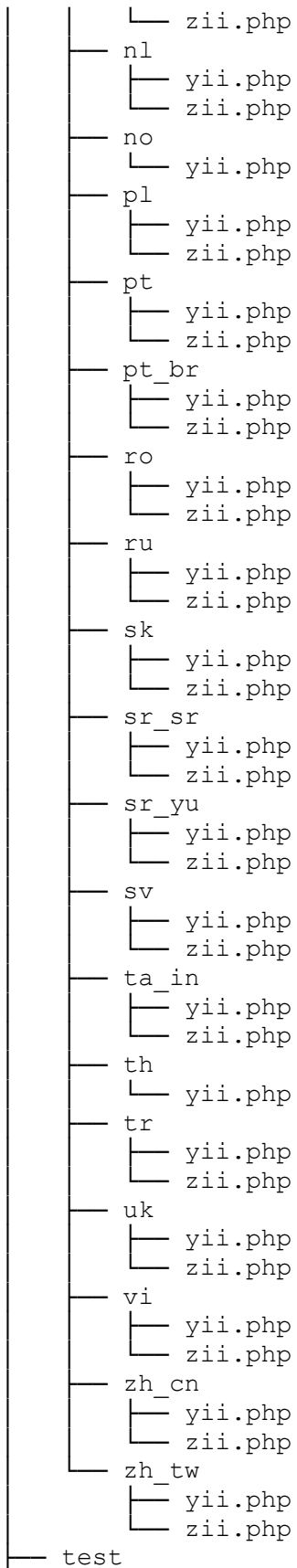
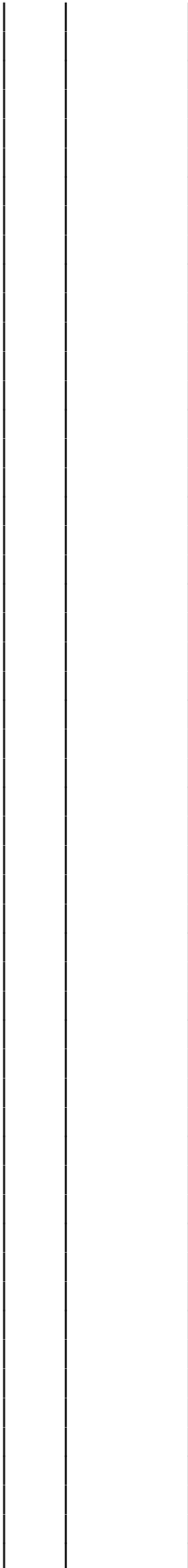

```
├── CDbFixtureManager.php
├── CDbTestCase.php
├── CTestCase.php
├── CWebTestCase.php
├── utils
│   ├── CDateTimeParser.php
│   ├── CFileHelper.php
│   ├── CFormatter.php
│   ├── CLocalizedFormatter.php
│   ├── CMarkdownParser.php
│   ├── CPasswordHelper.php
│   ├── CPropertyValue.php
│   ├── CTimestamp.php
│   ├── CVarDumper.php
│   └── mimeTypes.php
├── validators
│   ├── CBooleanValidator.php
│   ├── CCaptchaValidator.php
│   ├── CCompareValidator.php
│   ├── CDateValidator.php
│   ├── CDefaultValueValidator.php
│   ├── CEmailValidator.php
│   ├── CExistValidator.php
│   ├── CFileValidator.php
│   ├── CFilterValidator.php
│   ├── CInlineValidator.php
│   ├── CNumberValidator.php
│   ├── CRangeValidator.php
│   ├── CRegularExpressionValidator.php
│   ├── CRequiredValidator.php
│   ├── CSafeValidator.php
│   ├── CStringValidator.php
│   ├── CTypeValidator.php
│   ├── CUniqueValidator.php
│   ├── CUnsafeValidator.php
│   ├── CUrlValidator.php
│   └── CValidator.php
├── vendors
│   ├── Net_IDNA2
│   │   ├── LICENSE.txt
│   │   └── Net
│   │       ├── IDNA2
│   │       │   ├── Exception
│   │       │   │   └── Nameprep.php
│   │       │   └── Exception.php
│   │       └── IDNA2.php
│   ├── README.html
│   └── TextHighlighter
│       └── Text
│           └── Highlighter
│               ├── ABAP.php
│               ├── CPP.php
│               ├── CSS.php
│               └── DIFF.php
```

- DTD.php
- Generator.php
- HTML.php
- JAVA.php
- JAVASCRIPT.php
- MYSQL.php
- PERL.php
- PHP.php
- PYTHON.php
- RUBY.php
- Renderer
 - Array.php
 - BB.php
 - Console.php
 - Html.php
 - HtmlTags.php
 - JSON.php
 - XML.php
- Renderer.php
- SH.php
- SQL.php
- VBSCRIPT.php
- XML.php

- Highlighter.php
- README
- TODO
- abap.xml
- cpp.xml
- css.xml
- diff.xml
- dtd.xml
- generate
- generate.bat
- html.xml
- java.xml
- javascript.xml
- mysql.xml
- package.xml
- perl.xml
- php.xml
- python.xml
- ruby.xml
- sample.css
- sh.xml
- sql.xml
- vbscript.xml
- xml.xml

- highlight.css

- adodb
 - LICENSE.txt

- bbq
 - LICENSE.txt

- cldr
 - LICENSE.txt

```

├── console-normalizer
│   ├── README.md
│   └── normalizeconsole.min.js
├── gettext
│   └── LICENSE.txt
├── history
│   └── license.txt
├── htmlpurifier
│   ├── HTMLPurifier.standalone.php
│   ├── LICENSE.txt
│   └── standalone
│       └── HTMLPurifier
│           ├── ConfigSchema
│           ├── Builder
│           │   ├── ConfigSchema.php
│           │   └── Xml.php
│           ├── Exception.php
│           ├── Interchange
│           │   ├── Directive.php
│           │   └── Id.php
│           ├── Interchange.php
│           ├── InterchangeBuilder.php
│           ├── Validator.php
│           ├── ValidatorAtom.php
│           └── schema
│               ├── Attr.AllowedClasses.txt
│               ├── Attr.AllowedFrameTargets.txt
│               ├── Attr.AllowedRel.txt
│               ├── Attr.AllowedRev.txt
│               ├── Attr.ClassUseCDATA.txt
│               ├── Attr.DefaultImageAlt.txt
│               ├── Attr.DefaultInvalidImage.txt
│               ───
│               ├── Attr.DefaultTextDir.txt
│               ├── Attr.EnableID.txt
│               ├── Attr.ForbiddenClasses.txt
│               ├── Attr.IDBlacklist.txt
│               ├── Attr.IDBlacklistRegexp.txt
│               ├── Attr.IDPrefix.txt
│               ├── Attr.IDPrefixLocal.txt
│               ├── AutoFormat.AutoParagraph.txt
│               ├── AutoFormat.Custom.txt
│               ├── AutoFormat.DisplayLinkURI.txt
│               └── AutoFormat.Linkify.txt
├── Attr.DefaultInvalidImageAlt.txt
├── AutoFormat.PurifierLinkify.DocURL.txt
├── AutoFormat.PurifierLinkify.txt
├── AutoFormat.RemoveEmpty.RemoveNbsp.Exceptions.txt
├── AutoFormat.RemoveEmpty.RemoveNbsp.txt
└── AutoFormat.RemoveEmpty.txt

```

AutoFormat.RemoveSpansWithoutAttributes.txt	—	CSS.AllowImportant.txt
	—	CSS.AllowTricky.txt
	—	CSS.AllowedFonts.txt
	—	CSS.AllowedProperties.txt
	—	CSS.DefinitionRev.txt
	—	CSS.ForbiddenProperties.txt
	—	CSS.MaxImgLength.txt
	—	CSS.Proprietary.txt
	—	CSS.Trusted.txt
	—	Cache.DefinitionImpl.txt
	—	Cache.SerializerPath.txt
Cache.SerializerPermissions.txt	—	
	—	Core.AggressivelyFixLt.txt
	—	Core.CollectErrors.txt
	—	Core.ColorKeywords.txt
Core.ConvertDocumentToFragment.txt	—	
Core.DirectLexLineNumberSyncInterval.txt	—	
	—	Core.DisableExcludes.txt
	—	Core.EnableIDNA.txt
	—	Core.Encoding.txt
Core.EscapeInvalidChildren.txt	—	
	—	Core.EscapeInvalidTags.txt
Core.EscapeNonASCIICharacters.txt	—	
	—	Core.HiddenElements.txt
	—	Core.Language.txt
	—	Core.LexerImpl.txt
	—	Core.MaintainLineNumbers.txt
	—	Core.NormalizeNewlines.txt
	—	Core.RemoveInvalidImg.txt
Core.RemoveProcessingInstructions.txt	—	
	—	Core.RemoveScriptContents.txt
	—	Filter.Custom.txt
Filter.ExtractStyleBlocks.Escaping.txt	—	
Filter.ExtractStyleBlocks.Scope.txt	—	
Filter.ExtractStyleBlocks.TidyImpl.txt	—	
	—	Filter.ExtractStyleBlocks.txt
	—	Filter.YouTube.txt
	—	HTML.Allowed.txt
	—	HTML.AllowedAttributes.txt
	—	HTML.AllowedComments.txt
HTML.AllowedCommentsRegex.txt	—	
	—	HTML.AllowedElements.txt

Output.CommentScriptContents.txt

URI.DisableExternalResources.txt

URI.OverrideAllowedSchemes.txt

- HTML.AllowedModules.txt
- HTML.Attr.Name.UseCDATA.txt
- HTML.BlockWrapper.txt
- HTML.CoreModules.txt
- HTML.CustomDoctype.txt
- HTML.DefinitionID.txt
- HTML.DefinitionRev.txt
- HTML.Doctype.txt
- HTML.FlashAllowFullScreen.txt
- HTML.ForbiddenAttributes.txt
- HTML.ForbiddenElements.txt
- HTML.MaxImgLength.txt
- HTML.Nofollow.txt
- HTML.Parent.txt
- HTML.Proprietary.txt
- HTML.SafeEmbed.txt
- HTML.SafeIframe.txt
- HTML.SafeObject.txt
- HTML.SafeScripting.txt
- HTML.Strict.txt
- HTML.TargetBlank.txt
- HTML.TidyAdd.txt
- HTML.TidyLevel.txt
- HTML.TidyRemove.txt
- HTML.Trusted.txt
- HTML.XHTML.txt

- Output.FixInnerHTML.txt
- Output.FlashCompat.txt
- Output.Newline.txt
- Output.SortAttr.txt
- Output.TidyFormat.txt
- Test.ForceNoIconv.txt
- URI.AllowedSchemes.txt
- URI.Base.txt
- URI.DefaultScheme.txt
- URI.DefinitionID.txt
- URI.DefinitionRev.txt
- URI.Disable.txt
- URI.DisableExternal.txt

- URI.DisableResources.txt
- URI.Host.txt
- URI.HostBlacklist.txt
- URI.MakeAbsolute.txt
- URI.Munge.txt
- URI.MungeResources.txt
- URI.MungeSecretKey.txt

- URI.SafeIframeRegexp.txt
- info.ini

```

├── schema.ser
├── EntityLookup
│   └── entities.ser
├── Filter
│   ├── ExtractStyleBlocks.php
│   └── YouTube.php
├── Language
│   ├── classes
│   │   └── en-x-test.php
│   └── messages
│       ├── en-x-test.php
│       ├── en-x-testmini.php
│       └── en.php
├── Lexer
│   └── PH5P.php
├── Printer
│   ├── CSSDefinition.php
│   ├── ConfigForm.css
│   ├── ConfigForm.js
│   ├── ConfigForm.php
│   └── HTMLDefinition.php
├── Printer.php
├── jquery
│   ├── LICENSE.txt
│   ├── autocomplete
│   │   └── LICENSE.txt
│   ├── maskedinput
│   │   └── LICENSE.txt
│   └── treeview
│       └── LICENSE.txt
├── jqueryui
│   └── MIT-LICENSE.txt
├── json
│   └── LICENSE.txt
├── markdown
│   ├── LICENSE.txt
│   └── markdown.php
├── punycode
│   ├── LICENSE-GPL.txt
│   └── LICENSE-MIT.txt
├── views
│   └── ar
│       ├── error.php
│       ├── error400.php
│       ├── error403.php
│       ├── error404.php
│       ├── error500.php
│       ├── error503.php
│       ├── exception.php
│       ├── log-firebug.php
│       ├── log.php
│       ├── profile-callstack-firebug.php
│       ├── profile-callstack.php
│       └── profile-summary-firebug.php

```

└─ profile-summary.php
bg
├─ error.php
├─ error400.php
├─ error403.php
├─ error404.php
├─ error500.php
├─ error503.php
├─ log-firebug.php
├─ log.php
├─ profile-callstack-firebug.php
├─ profile-callstack.php
├─ profile-summary-firebug.php
└─ profile-summary.php

ca
├─ error.php
├─ error400.php
├─ error403.php
├─ error404.php
├─ error500.php
├─ error503.php
├─ log-firebug.php
├─ log.php
├─ profile-callstack-firebug.php
├─ profile-callstack.php
├─ profile-summary-firebug.php
└─ profile-summary.php

de
├─ error.php
├─ error400.php
├─ error403.php
├─ error404.php
├─ error500.php
├─ error503.php
├─ log-firebug.php
├─ log.php
├─ profile-callstack-firebug.php
├─ profile-callstack.php
├─ profile-summary-firebug.php
└─ profile-summary.php

el
├─ error.php
├─ error400.php
├─ error403.php
├─ error404.php
├─ error500.php
├─ error503.php
├─ log-firebug.php
├─ log.php
├─ profile-callstack-firebug.php
├─ profile-callstack.php
├─ profile-summary-firebug.php
└─ profile-summary.php

error.php

```
— error400.php
— error403.php
— error404.php
— error500.php
— error503.php
— es
  — error.php
  — error400.php
  — error403.php
  — error404.php
  — error500.php
  — error503.php
  — log-firebug.php
  — log.php
  — profile-callstack-firebug.php
  — profile-callstack.php
  — profile-summary-firebug.php
  — profile-summary.php
— exception.php
— fi
  — error.php
  — error400.php
  — error403.php
  — error404.php
  — error500.php
  — error503.php
  — exception.php
  — log-firebug.php
  — log.php
  — profile-callstack-firebug.php
  — profile-callstack.php
  — profile-summary-firebug.php
  — profile-summary.php
— fr
  — error.php
  — error400.php
  — error403.php
  — error404.php
  — error500.php
  — error503.php
  — log-firebug.php
  — log.php
  — profile-callstack-firebug.php
  — profile-callstack.php
  — profile-summary-firebug.php
  — profile-summary.php
— he
  — error.php
  — error400.php
  — error403.php
  — error404.php
  — error500.php
  — error503.php
  — log-firebug.php
```

- log.php
- profile-callstack-firebug.php
- profile-callstack.php
- profile-summary-firebug.php
- profile-summary.php

hr

- error.php
- error400.php
- error403.php
- error404.php
- error500.php
- error503.php
- log-firebug.php
- log.php
- profile-callstack-firebug.php
- profile-callstack.php
- profile-summary-firebug.php
- profile-summary.php

id

- error.php
- error400.php
- error403.php
- error404.php
- error500.php
- error503.php
- log-firebug.php
- log.php
- profile-callstack-firebug.php
- profile-callstack.php
- profile-summary-firebug.php
- profile-summary.php

it

- error.php
- error400.php
- error403.php
- error404.php
- error500.php
- error503.php
- log-firebug.php
- log.php
- profile-callstack-firebug.php
- profile-callstack.php
- profile-summary-firebug.php
- profile-summary.php

ja

- error.php
- error400.php
- error403.php
- error404.php
- error500.php
- error503.php
- exception.php
- log-firebug.php
- log.php

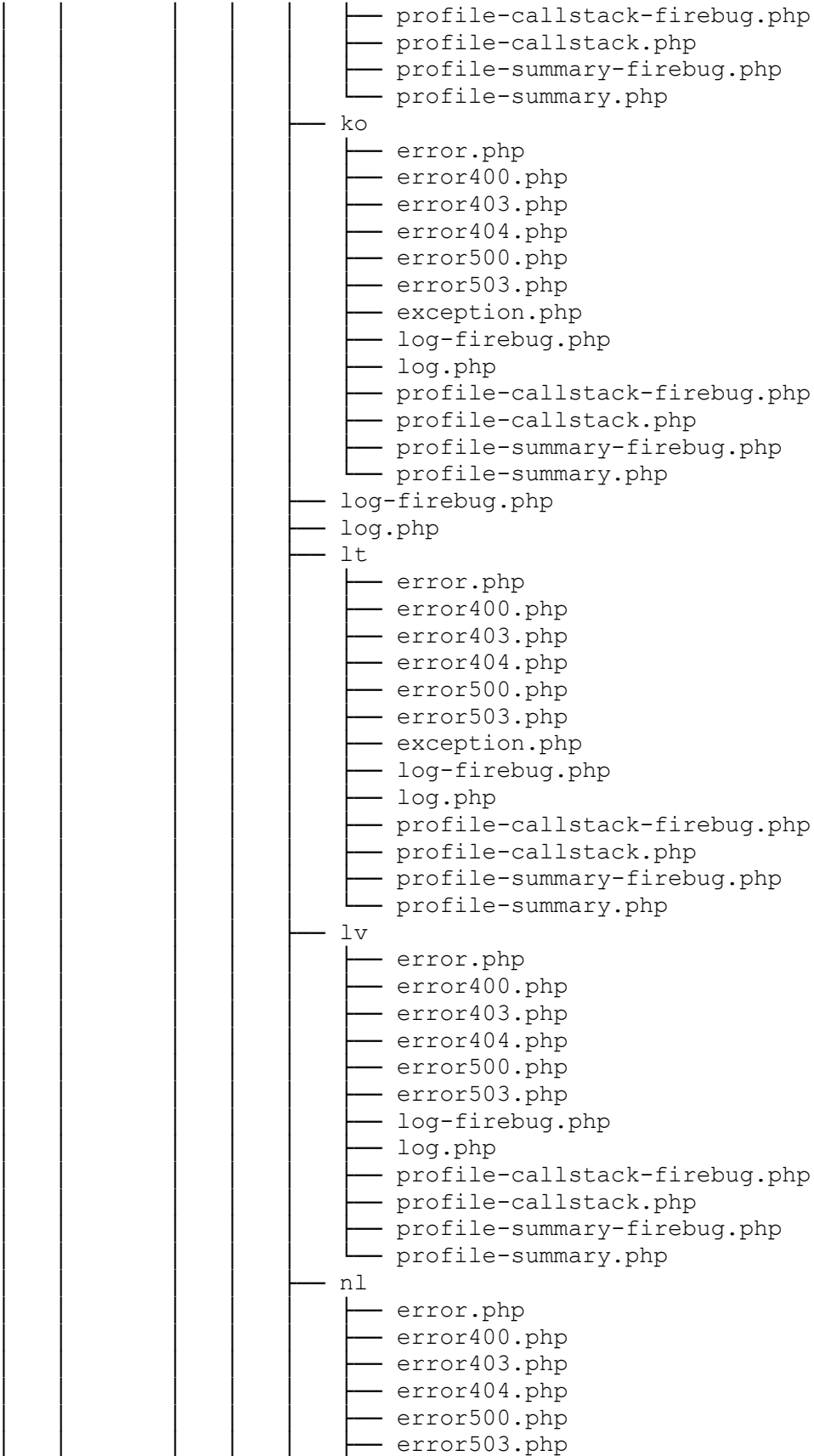

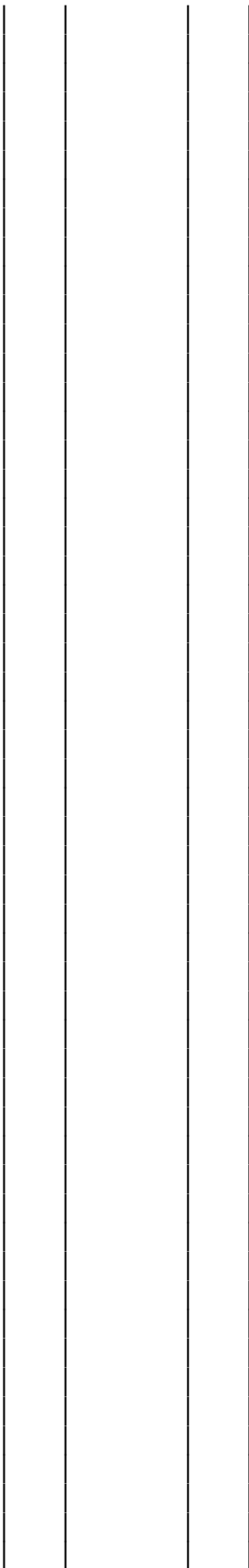

- log-firebug.php
- log.php
- profile-callstack-firebug.php
- profile-callstack.php
- profile-summary-firebug.php
- profile-summary.php
- no
 - error.php
 - error400.php
 - error403.php
 - error404.php
 - error500.php
 - error503.php
 - log-firebug.php
 - log.php
 - profile-callstack-firebug.php
 - profile-callstack.php
 - profile-summary-firebug.php
 - profile-summary.php
- pl
 - error.php
 - error400.php
 - error403.php
 - error404.php
 - error500.php
 - error503.php
 - log-firebug.php
 - log.php
 - profile-callstack-firebug.php
 - profile-callstack.php
 - profile-summary-firebug.php
 - profile-summary.php
- profile-callstack-firebug.php
- profile-callstack.php
- profile-summary-firebug.php
- profile-summary.php
- pt
 - error.php
 - error400.php
 - error403.php
 - error404.php
 - error500.php
 - error503.php
 - log-firebug.php
 - log.php
 - profile-callstack-firebug.php
 - profile-callstack.php
 - profile-summary-firebug.php
 - profile-summary.php
- pt_br
 - error.php
 - error400.php
 - error403.php
 - error404.php

- error500.php
- error503.php
- log-firebug.php
- log.php
- profile-callstack-firebug.php
- profile-callstack.php
- profile-summary-firebug.php
- profile-summary.php

ro

- error.php
- error400.php
- error403.php
- error404.php
- error500.php
- error503.php
- log-firebug.php
- log.php
- profile-callstack-firebug.php
- profile-callstack.php
- profile-summary-firebug.php
- profile-summary.php

ru

- error.php
- error400.php
- error403.php
- error404.php
- error500.php
- error503.php
- log-firebug.php
- log.php
- profile-callstack-firebug.php
- profile-callstack.php
- profile-summary-firebug.php
- profile-summary.php

sk

- error.php
- error400.php
- error403.php
- error404.php
- error500.php
- error503.php
- log-firebug.php
- log.php
- profile-callstack-firebug.php
- profile-callstack.php
- profile-summary-firebug.php
- profile-summary.php

sv

- error.php
- error400.php
- error403.php
- error404.php
- error500.php
- error503.php

- exception.php
- log-firebug.php
- log.php
- profile-callstack-firebug.php
- profile-callstack.php
- profile-summary-firebug.php
- profile-summary.php

uk

- error.php
- error400.php
- error403.php
- error404.php
- error500.php
- error503.php
- exception.php
- log-firebug.php
- log.php
- profile-callstack-firebug.php
- profile-callstack.php
- profile-summary-firebug.php
- profile-summary.php

vi

- error.php
- error400.php
- error403.php
- error404.php
- error500.php
- error503.php
- log-firebug.php
- log.php
- profile-callstack-firebug.php
- profile-callstack.php
- profile-summary-firebug.php
- profile-summary.php

zh_cn

- error.php
- error400.php
- error403.php
- error404.php
- error500.php
- error503.php
- log-firebug.php
- log.php
- profile-callstack-firebug.php
- profile-callstack.php
- profile-summary-firebug.php
- profile-summary.php

zh_tw

- error.php
- error400.php
- error403.php
- error404.php
- error500.php
- error503.php

- log-firebug.php
- log.php
- profile-callstack-firebug.php
- profile-callstack.php
- profile-summary-firebug.php
- profile-summary.php

web

- CActiveDataProvider.php
- CArrayDataProvider.php
- CAssetManager.php
- CBaseController.php
- CCacheHttpSession.php
- CClientScript.php
- CController.php
- CDataProvider.php
- CDataProviderIterator.php
- CDbHttpSession.php
- CExtController.php
- CFormModel.php
- CHttpCookie.php
- CHttpRequest.php
- CHttpSession.php
- CHttpSessionIterator.php
- COutputEvent.php
- CPagination.php
- CSort.php
- CSqlDataProvider.php
- CTheme.php
- CThemeManager.php
- CUploadedFile.php
- CUrlManager.php
- CWebApplication.php
- CWebModule.php
- CWidgetFactory.php

actions

- CAction.php
- CInlineAction.php
- CViewAction.php

auth

- CAccessControlFilter.php
- CAuthAssignment.php
- CAuthItem.php
- CAuthManager.php
- CBaseUserIdentity.php
- CDbAuthManager.php
- CPhpAuthManager.php
- CUserIdentity.php
- CWebUser.php
- schema-mssql.sql
- schema-mysql.sql
- schema-oci.sql
- schema-pgsql.sql
- schema-sqlite.sql

filters

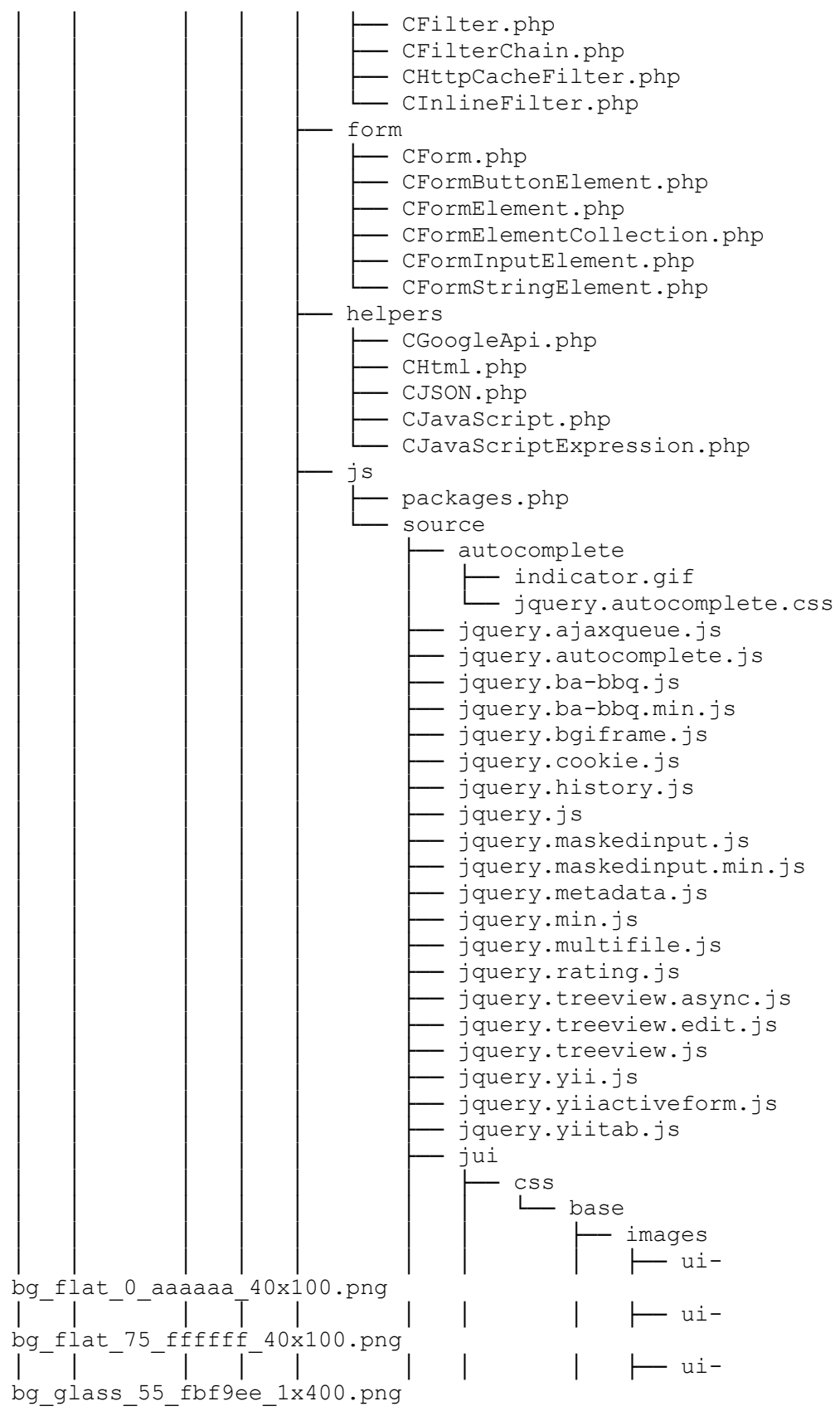

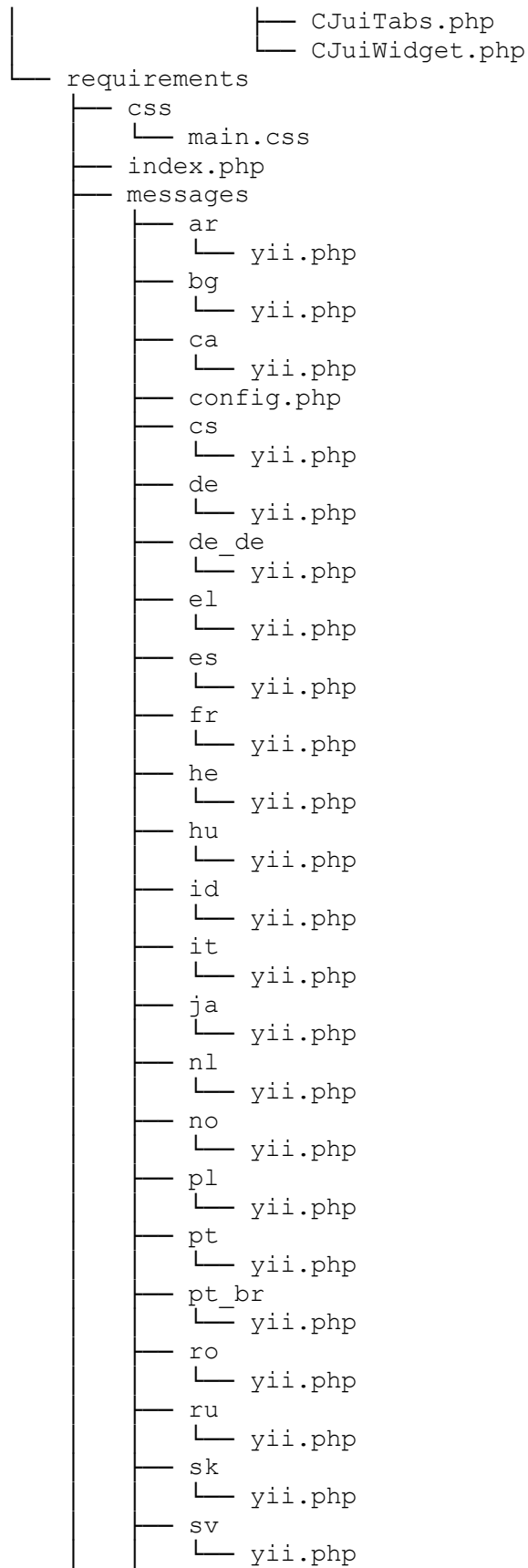

```
treeview-black.gif
treeview-default-line.gif
treeview-default.gif
treeview-famfamfam-line.gif
treeview-famfamfam.gif
treeview-gray-line.gif
treeview-gray.gif
treeview-red-line.gif
treeview-red.gif
jquery.treeview.css
yiitab
jquery.yiitab.css
renderers
  CPradoViewRenderer.php
  CViewRenderer.php
services
  CWebService.php
  CWebServiceAction.php
  CWsdlGenerator.php
widgets
  CActiveForm.php
  CAutoComplete.php
  CClipWidget.php
  CContentDecorator.php
  CFilterWidget.php
  CFlexWidget.php
  CHtmlPurifier.php
  CInputWidget.php
  CMarkdown.php
  CMaskedTextField.php
  CMultiFileUpload.php
  COutputCache.php
  COutputProcessor.php
  CStarRating.php
  CTabView.php
  CTextHighlighter.php
  CTreeView.php
  CWidget.php
captcha
  CCaptcha.php
  CCaptchaAction.php
  SpicyRice.md
  SpicyRice.ttf
paggers
  CBasePager.php
  CLinkPager.php
  CListPager.php
  pager.css
views
  flexWidget.php
yii-powered.png
yii.php
yiic
yiic.bat
```

```
├── yiic.php
├── yiilite.php
├── yiit.php
├── zii
│   ├── behaviors
│   │   └── CTimestampBehavior.php
│   └── widgets
│       ├── CBaseListView.php
│       ├── CBreadcrumbs.php
│       ├── CDetailView.php
│       ├── CListView.php
│       ├── CMenu.php
│       ├── CPortlet.php
│       └── assets
│           ├── detailview
│           │   └── styles.css
│           ├── gridview
│           │   ├── bg.gif
│           │   ├── delete.png
│           │   ├── down.gif
│           │   ├── jquery.yiigridview.js
│           │   ├── loading.gif
│           │   ├── styles.css
│           │   ├── up.gif
│           │   ├── update.png
│           │   └── view.png
│           └── listview
│               ├── down.gif
│               ├── jquery.yiilistview.js
│               ├── loading.gif
│               ├── styles.css
│               └── up.gif
│
│       ├── grid
│       │   ├── CButtonColumn.php
│       │   ├── CCheckBoxColumn.php
│       │   ├── CDataColumn.php
│       │   ├── CGridColumn.php
│       │   ├── CGridView.php
│       │   └── CLinkColumn.php
│       └── jui
│           ├── CJuiAccordion.php
│           ├── CJuiAutoComplete.php
│           ├── CJuiButton.php
│           ├── CJuiDatePicker.php
│           ├── CJuiDialog.php
│           ├── CJuiDraggable.php
│           ├── CJuiDroppable.php
│           ├── CJuiInputWidget.php
│           ├── CJuiProgressBar.php
│           ├── CJuiResizable.php
│           ├── CJuiSelectable.php
│           ├── CJuiSlider.php
│           ├── CJuiSliderInput.php
│           └── CJuiSortable.php
```

```
├── ta_in
│   └── yii.php
├── uk
│   └── yii.php
├── vi
│   └── yii.php
├── zh_cn
│   └── yii.php
├── zh_tw
│   └── yii.php
└── views
    ├── ar
    │   └── index.php
    ├── bg
    │   └── index.php
    ├── ca
    │   └── index.php
    ├── de
    │   └── index.php
    ├── de_de
    │   └── index.php
    ├── el
    │   └── index.php
    ├── es
    │   └── index.php
    ├── fr
    │   └── index.php
    ├── he
    │   └── index.php
    ├── index.php
    ├── it
    │   └── index.php
    ├── ja
    │   └── index.php
    ├── no
    │   └── index.php
    ├── pl
    │   └── index.php
    ├── pt
    │   └── index.php
    ├── pt_br
    │   └── index.php
    ├── ro
    │   └── index.php
    ├── ru
    │   └── index.php
    ├── sk
    │   └── index.php
    ├── sv
    │   └── index.php
    ├── uk
    │   └── index.php
    └── zh
        └── index.php
```

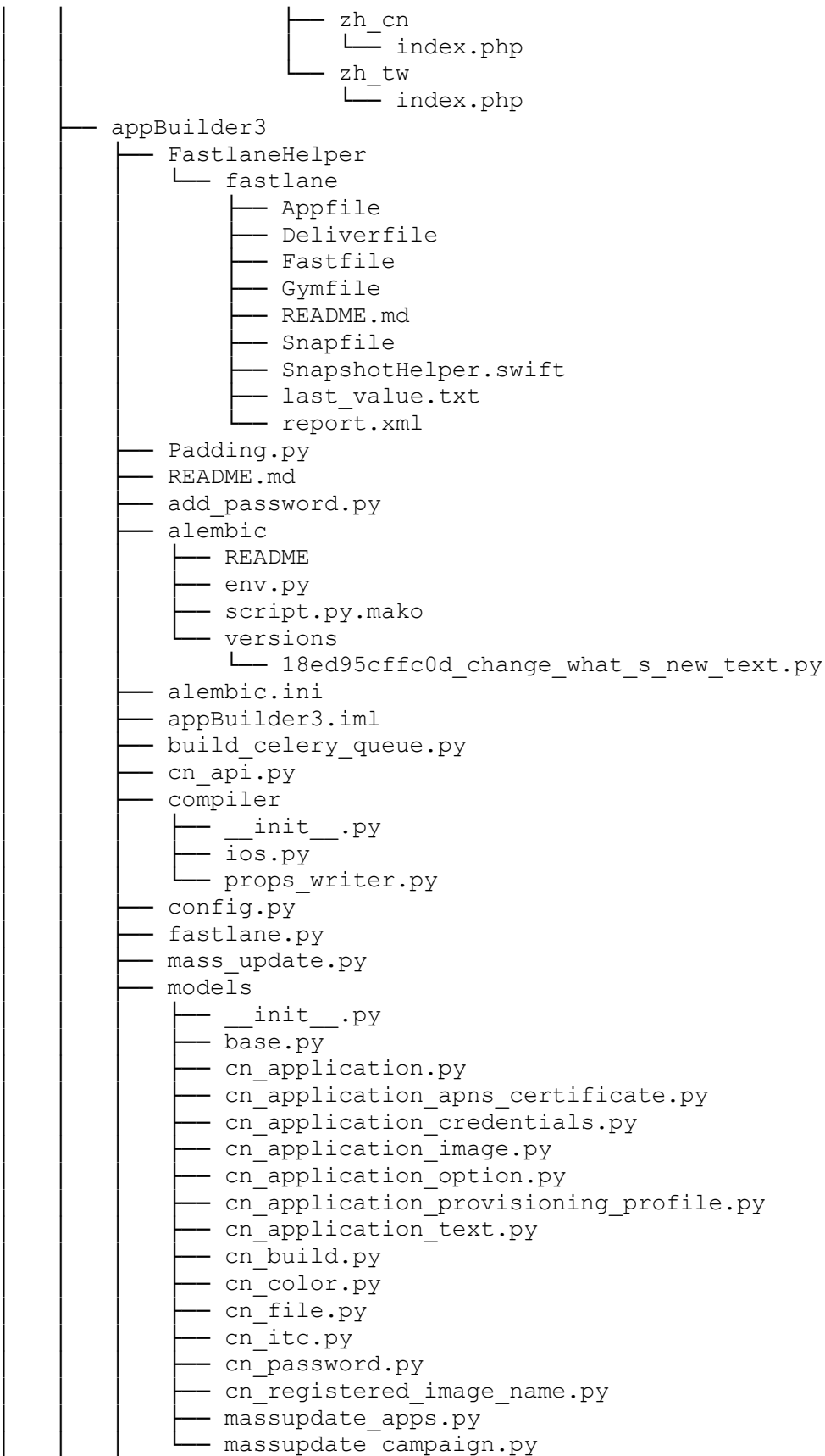

```
├── props_writer.py
├── pytest.ini
├── requirements-dev.txt
├── requirements.txt
├── setup.py
├── sfdc_helper.py
├── start_queue_server.sh
├── tests
│   ├── __init__.py
│   ├── models
│   │   └── test_cn_application.py
│   ├── props_writer.py
│   ├── test_ios.py
│   ├── utility
│   │   └── test_utility_ios.py
│   └── utility
│       ├── __init__.py
│       └── ios_source.py
├── appBuilder4
│   ├── NotUSed_build_celery_queue.py
│   ├── app.py
│   ├── fastlane
│   │   ├── Fastfile
│   │   ├── README.md
│   │   └── report.xml
│   ├── fastlane_helper.py
│   └── requirements.txt
├── env.example
├── highlevel.md
├── noteToAnyFutureDev.md
├── pull_request_template.md
├── Mulholland
│   ├── Android.dockerfile
│   ├── ChowNowAppBuilderHighLevelDoc.html
│   ├── Dockerfile
│   ├── Makefile
│   ├── README.md
│   └── ansible
│       ├── Gemfile
│       ├── Gemfile.lock
│       ├── ansible.cfg
│       ├── deploy.yaml
│       ├── dump.yaml
│       ├── files
│       │   └── MulhollandDump.dockerfile
│       ├── filter_plugins
│       │   └── custom_filters.py
│       └── group_vars
│           └── all
│               ├── db.yaml
│               ├── django.yaml
│               ├── docker.yaml
│               ├── main.yaml
│               └── repos.yaml
```

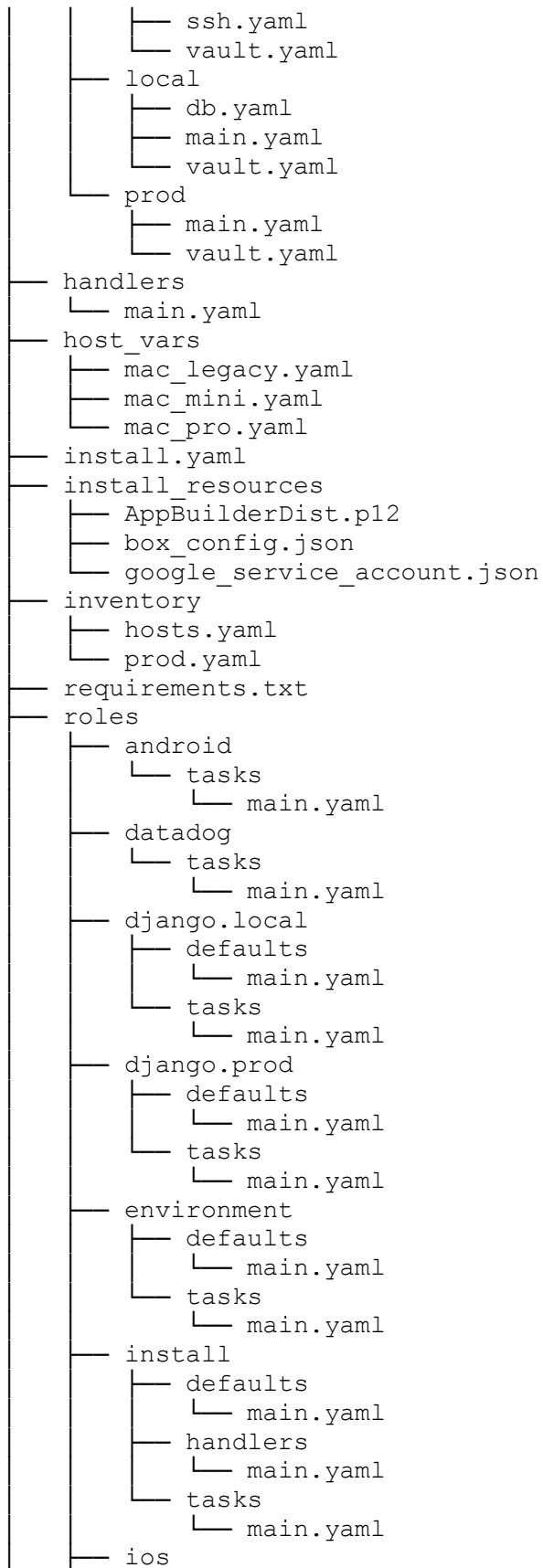

```
├── handlers
│   ├── main.yaml
│   └── tasks
│       └── main.yaml
├── logging.local
│   └── tasks
│       └── main.yaml
├── mysql
│   └── tasks
│       └── main.yaml
├── nginx
│   ├── defaults
│   │   └── main.yaml
│   ├── files
│   │   └── status.nginx
│   ├── tasks
│   │   └── main.yaml
│   └── templates
│       ├── conf.nginx.j2
│       └── datadog_config_nginx.yaml.j2
├── postgres
│   ├── defaults
│   │   └── main.yaml
│   └── tasks
│       └── main.yaml
├── rabbitmq
│   └── tasks
│       └── main.yaml
├── redis
│   └── tasks
│       └── main.yaml
├── services
│   ├── defaults
│   │   └── main.yaml
│   └── tasks
│       └── main.yaml
├── sidecar
│   ├── defaults
│   │   └── main.yaml
│   └── tasks
│       └── main.yaml
├── slack
│   └── tasks
│       └── main.yaml
├── ssh_keys
├── app_builder_certificates_rsa
├── app_builder_certificates_rsa.pub
├── app_builder_managed_rsa
├── app_builder_managed_rsa.pub
├── chownow_android_rsa
├── chownow_android_rsa.pub
├── chownow_ios_rsa
├── chownow_ios_rsa.pub
├── mulholland_rsa
```

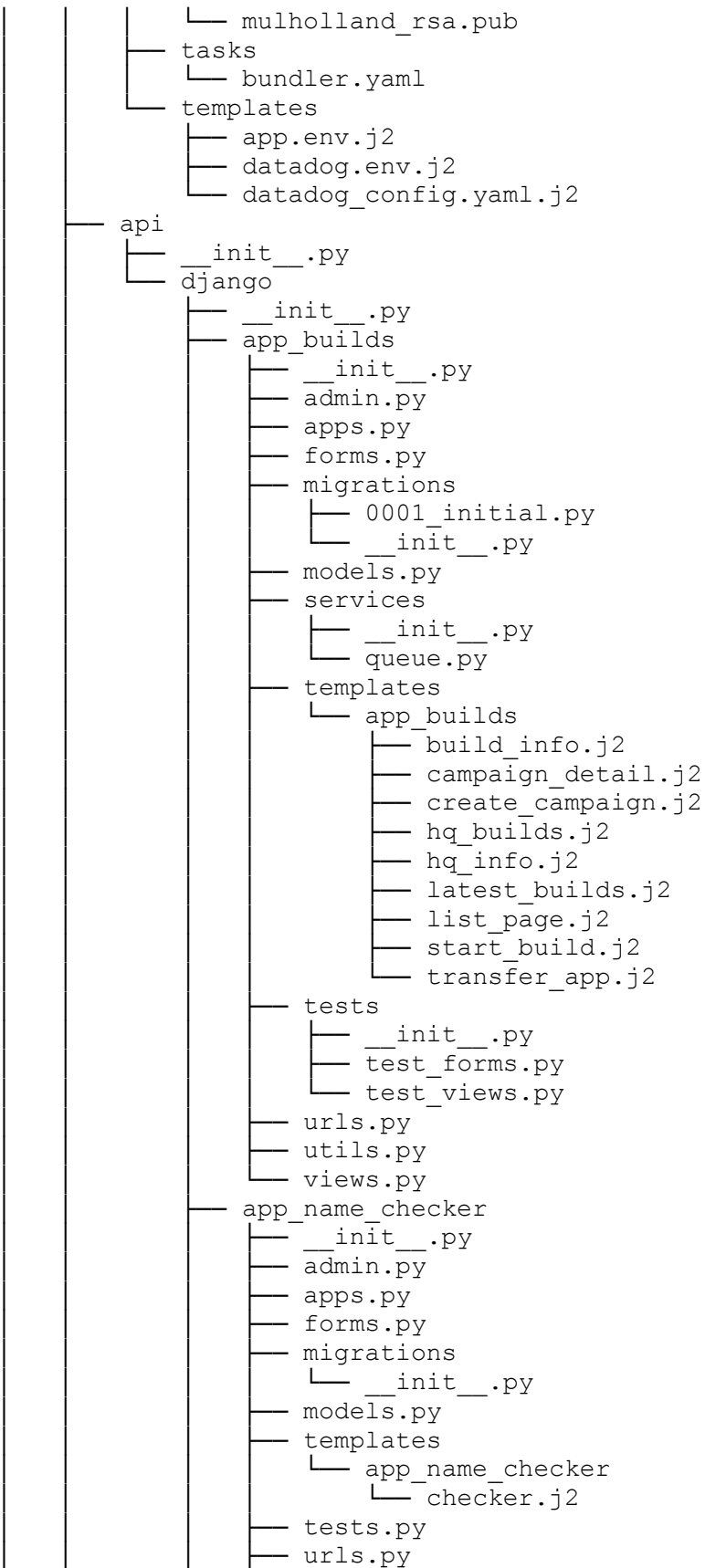

```
├── views.py
├── app_store
│   ├── __init__.py
│   ├── admin.py
│   ├── apps.py
│   ├── migrations
│   │   └── __init__.py
│   ├── models.py
│   ├── tests.py
│   └── views.py
├── artifacts
│   ├── __init__.py
│   ├── admin.py
│   ├── apps.py
│   ├── templates
│   │   └── artifacts
│   │       └── artifacts.j2
│   ├── tests.py
│   ├── urls.py
│   └── views.py
├── certificates
│   ├── __init__.py
│   ├── admin.py
│   ├── apps.py
│   ├── migrations
│   │   └── __init__.py
│   ├── models.py
│   ├── tests.py
│   └── views.py
├── config
│   ├── __init__.py
│   ├── asgi.py
│   ├── middleware.py
│   ├── routers.py
│   ├── settings
│   │   ├── __init__.py
│   │   ├── base.py
│   │   ├── logging.py
│   │   └── test.py
│   └── static
│       ├── css
│       │   └── materialize_overrides.css
│       ├── deps
│       │   └── jquery-3.6.0.min.js
│       ├── images
│       │   ├── ChowNow-Logo.svg
│       │   ├── cn-favicon.png
│       │   └── favicon.ico
│       └── materialize
│           ├── LICENSE
│           ├── README.md
│           ├── css
│           │   ├── materialize.css
│           │   └── materialize.min.css
```

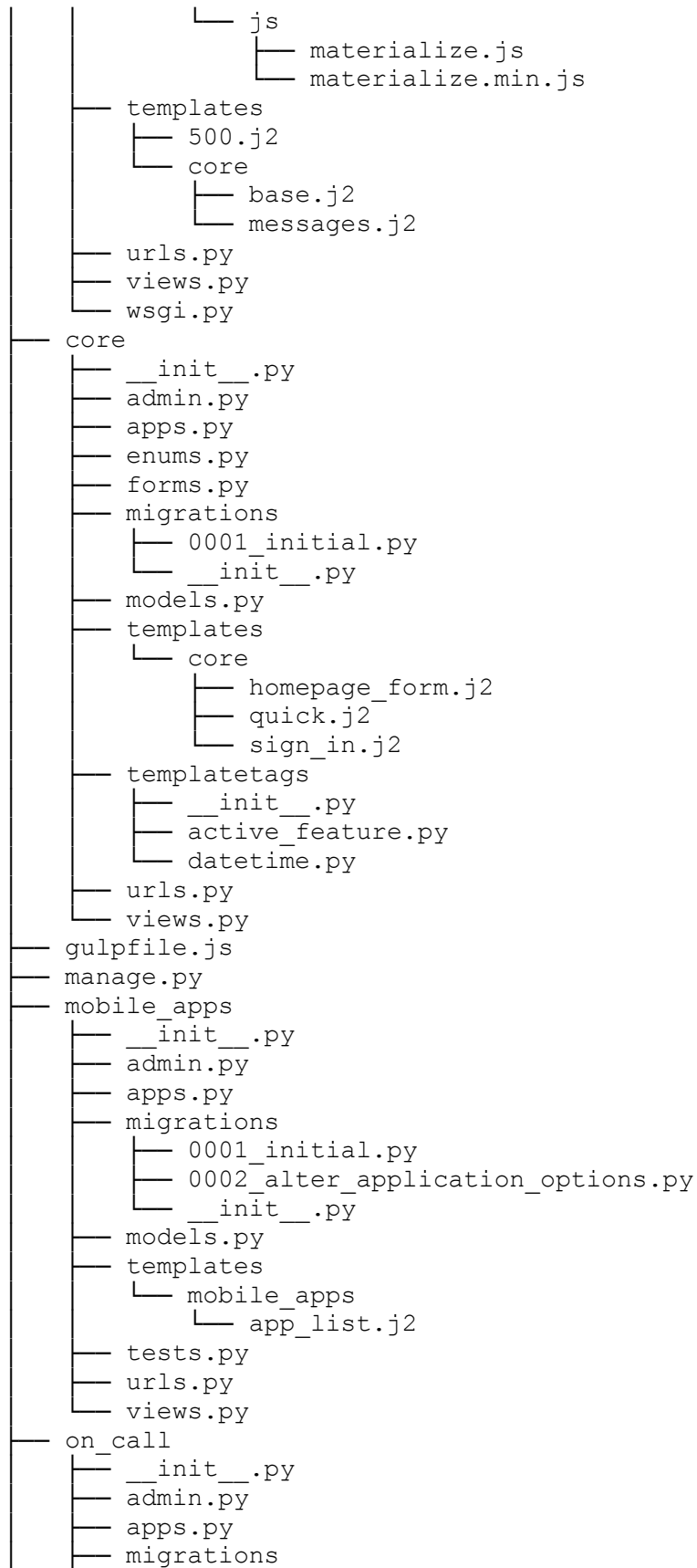
```

├── __init__.py
├── models.py
├── tests.py
├── views.py
├── package-lock.json
├── package.json
├── process_logs
├── __init__.py
├── admin.py
├── apps.py
├── migrations
├── __init__.py
├── models.py
├── templates
├── process_logs
│   └── hq_logs.j2
├── tests.py
├── urls.py
├── views.py
├── appBuilder3
│   ├── FastlaneHelper
│   │   └── fastlane
│   │       ├── Appfile
│   │       ├── Deliverfile
│   │       ├── Fastfile
│   │       ├── Matchfile
│   │       ├── README.md
│   │       ├── Snapfile
│   │       ├── SnapshotHelper.swift
│   │       ├── app_data_usages.json
│   │       ├── last_value.txt
│   │       └── profile_utils.rb
│   ├── __init__.py
│   ├── alembic.ini
│   ├── appBuilder3.iml
│   ├── appconfig
│   │   ├── __init__.py
│   │   ├── docker_settings.py
│   │   ├── local_settings_example.py
│   │   └── logging
│   │       ├── __init__.py
│   │       ├── config.py
│   │       ├── formatters.py
│   │       ├── handlers.py
│   │       └── loggers.py
│   ├── regex.py
│   ├── sentry.py
│   ├── session.py
│   ├── settings.py
│   └── standard_settings.py
├── build_celery_queue.py
├── celeryconfig
│   ├── __init__.py
│   └── base.py

```

```

    ├── beat_mac_legacy.py
    ├── beat_mac_mini.py
    ├── beat_mac_pro.py
    ├── docker.py
    ├── compiler_tools
    │   ├── __init__.py
    │   └── props_writer.py
    ├── conftest.py
    ├── data
    │   └── __init__.py
    ├── exceptions
    │   ├── __init__.py
    │   ├── alerts.py
    │   ├── android.py
    │   ├── assets.py
    │   ├── aws_s3.py
    │   ├── base.py
    │   ├── box.py
    │   ├── build.py
    │   ├── database.py
    │   ├── fastlane.py
    │   ├── gradle.py
    │   ├── hermosa.py
    │   ├── ios.py
    │   ├── salesforce.py
    │   └── util.py
    ├── log_watcher.py
    ├── logic
    │   ├── __init__.py
    │   └── ios.py
    ├── mass_update.py
    ├── migrations
    │   ├── README.md
    │   ├── __init__.py
    │   ├── env.py
    │   ├── script.py.mako
    │   └── versions
    │       ├── 2020-02-
03_2b6fb94ecd4a_ added_cn_automated_build_table.py
    │       ├── 2020-02-
11_014c7f505642_ added_automated_build_status.py
    │       ├── 2020-03-
03_7d578e10c7ec_ add_ipad_icons_to_cn_registered_image_.py
    │       ├── 2020-05-
19_e731734f3b65_ added_build_error_code_cases.py
    │       ├── 2020-07-
17_c4a7061c142a_ add_phone_number_column_to_cn_password.py
    │       ├── 2020-07-
27_0d71da3ba6fa_ added_new_enum_values_for_build_status_.py
    │       ├── 2020-08-25_0ba91272bea9_add_app_specific_password.py
    │       └── 2020-09-
28_718b80c220a2_ added_new_enum_value_for_error_to_cn_.py
    │       ├── 2020-10-
14_56bcef01adef_ add_itcteamid_field_to_cncredentials.py

```



- ├── cn_application_image.py
- ├── cn_application_option.py
- ├── cn_application_provisioning_profile.py
- ├── cn_application_text.py
- ├── cn_application_urls.py
- ├── cn_automated_build.py
- ├── cn_build.py
- ├── cn_color.py
- ├── cn_defaults.py
- ├── cn_facebook.py
- ├── cn_file.py
- ├── cn_google.py
- ├── cn_itc.py
- ├── cn_password.py
- ├── cn_registered_image_name.py
- ├── cn_timezone_cache.py
- ├── massupdate_apps.py
- ├── massupdate_campaign.py
- ├── on_call_status.py
- ├── pipeline_status.py
- ├── notebooks
 - ├── managed_notebooks
 - ├── Android Assets.ipynb
 - ├── Android Builds.ipynb
 - ├── Android Emulator.ipynb
 - ├── App Caches.ipynb
 - ├── Build Artifacts.ipynb
 - ├── Certificate Troubleshooting.ipynb
 - ├── iOS Assets.ipynb
 - ├── iOS Builds.ipynb
- ├── pytest.ini
- ├── resources
 - ├── android_metadata
 - ├── full_description.txt.j2
 - ├── short_description.txt.j2
 - ├── title.txt.j2
 - ├── whats_new.txt.j2
 - ├── template.entitlements
 - ├── template_individual_no_apple_pay.entitlements
 - ├── templates
 - ├── google-services.json.j2
 - ├── settings.gradle.j2
 - ├── template.entitlements.j2
 - ├── template_no_apple_pay.entitlements.j2
- ├── scripts
 - ├── README.md
 - ├── __init__.py
 - ├── build_ios_app.py
 - ├── build_new_apps.py
 - ├── campaigns
 - ├── __init__.py
 - ├── add_hqs_to_campaign.py
 - ├── create_campaign.py
 - ├── reset_skipped_steps.py

```
├── copy_android_src.py
├── dump_mysql.py
├── dump_psql.py
├── dump_test_mysql.py
├── generate_ios_templates.py
├── ios_source_code_mapping.json
├── props_writer.py
├── renew_apns_certs.py
├── republish_apps.py
├── republish_ios_app.py
├── rm_build_dir.py
├── submit_for_review.py
├── transfer_app.py
├── update_assets.py
├── upload_build_logs.py
├── serializers
│   ├── __init__.py
│   └── external.py
├── setup.py
├── shared
│   └── __init__.py
├── shell.py
├── start_celery.sh
├── tasks
│   ├── __init__.py
│   ├── admin.py
│   ├── android.py
│   ├── android_emulator.py
│   ├── apns.py
│   ├── assembly.py
│   ├── assets.py
│   ├── automation.py
│   ├── build_and_deploy.py
│   ├── build_queue_duration.py
│   ├── healthcheck.py
│   ├── ios.py
│   ├── logging.py
│   ├── pipeline.py
│   ├── rs_app_account_alerts.py
│   └── util.py
├── temp-assets
│   └── __init__.py
├── test.in
├── tests
│   ├── __init__.py
│   ├── compiler_tools
│   │   ├── __init__.py
│   │   └── test_props_writer.py
│   ├── exceptions
│   │   ├── __init__.py
│   │   └── test_fastlane_exc.py
│   └── factories
│       ├── __init__.py
│       └── app_store_cache.py
```

```
— build_queue_duration.py
— campaign.py
— certificate.py
— cn_application.py
— cn_automated_build.py
— cn_color.py
— cn_credentials.py
— cn_file.py
— cn_password.py
— on_call_status.py
— fixtures
  — __init__.py
  — cn_application.py
  — cn_file.py
  — fastlane
    — android_duplicate_library_error.log
    — android_emulator_not_running.log
    — android_emulator_unresponsive.log
    — apk_not_allowed_android_upload.log
    — app_version_exists_error.log
    — certificate_not_available_on_portal.log
    — codesign_ident_not_found.log
    — company_name_in_use.log
    — could_not_find_team_error.log
    — emulator_not_found.log
    — fastlane_runtime_error.log
    — google_playstore_package_not_found.log
    — invalid_app_specific_password.log
    — invalid_apple_credentials.log
    — license_agreement_error.log
    — missing_screenshot_apk.log
    — not_accepting_orders_screenshot_error.log
    — privacy_statement_acceptance_error.log
    — profile_not_available_on_portal.log
    — service_temporarily_unavailable.log
    — simulator_not_found.log
    — sku_taken.log
    — submit_for_review.log
    — team_cert_not_found.log
    — team_membership_error.log
    — team_name_not_found_error.log
    — unable_to_delete_screenshot_error.log
    — unknown_screenshot_error.log
  — test_images
    — test_background.png
    — test_icon.png
    — test_image_transparency.png
    — test_image_white_bg.png
    — test_logo.png
    — test_logo_on_background.png
— helpers.py
— initial_data
  — __init__.py
  — cn_color.csv
```

```
└─ cn_registered_image_name.csv
└─ models
    └─ __init__.py
    └─ test_app_store_cache.py
    └─ test_build_queue_duration.py
    └─ test_cn_application.py
    └─ test_cn_application_image.py
    └─ test_cn_application_text.py
    └─ test_cn_automated_build.py
    └─ test_cn_password.py
└─ props_writer.py
└─ serializers
    └─ __init__.py
    └─ test_apns_serializers.py
    └─ test_app_team_cache_serializers.py
└─ tasks
    └─ test_admin_tasks.py
    └─ test_android_emulator.py
    └─ test_apns_tasks.py
    └─ test_app_team_cache_tasks.py
    └─ test_assembly.py
    └─ test_assets.py
    └─ test_automation_tasks.py
    └─ test_base_task.py
    └─ test_build_queue_duration.py
    └─ test_cleanup_operations.py
    └─ test_healthcheck.py
    └─ test_ios_tasks.py
    └─ test_logging_tasks.py
    └─ test_pipeline_tasks.py
    └─ test_rs_app_account_alerts.py
    └─ test_util_tasks.py
└─ util
    └─ __init__.py
    └─ test_apns.py
    └─ test_aws_s3.py
    └─ test_configure_app.py
    └─ test_db_helpers.py
    └─ test_fastlane.py
    └─ test_helpers.py
    └─ test_image_processing.py
    └─ test_match_store.py
    └─ test_notifications.py
    └─ test_pandas_helpers.py
    └─ test_pipeline.py
    └─ test_release_version.py
    └─ test_salesforce.py
    └─ test_session.py
    └─ test_utility_ios.py
└─ update_app_type.py
└─ update_colors.py
└─ util
    └─ __init__.py
    └─ android_emulator.py
```

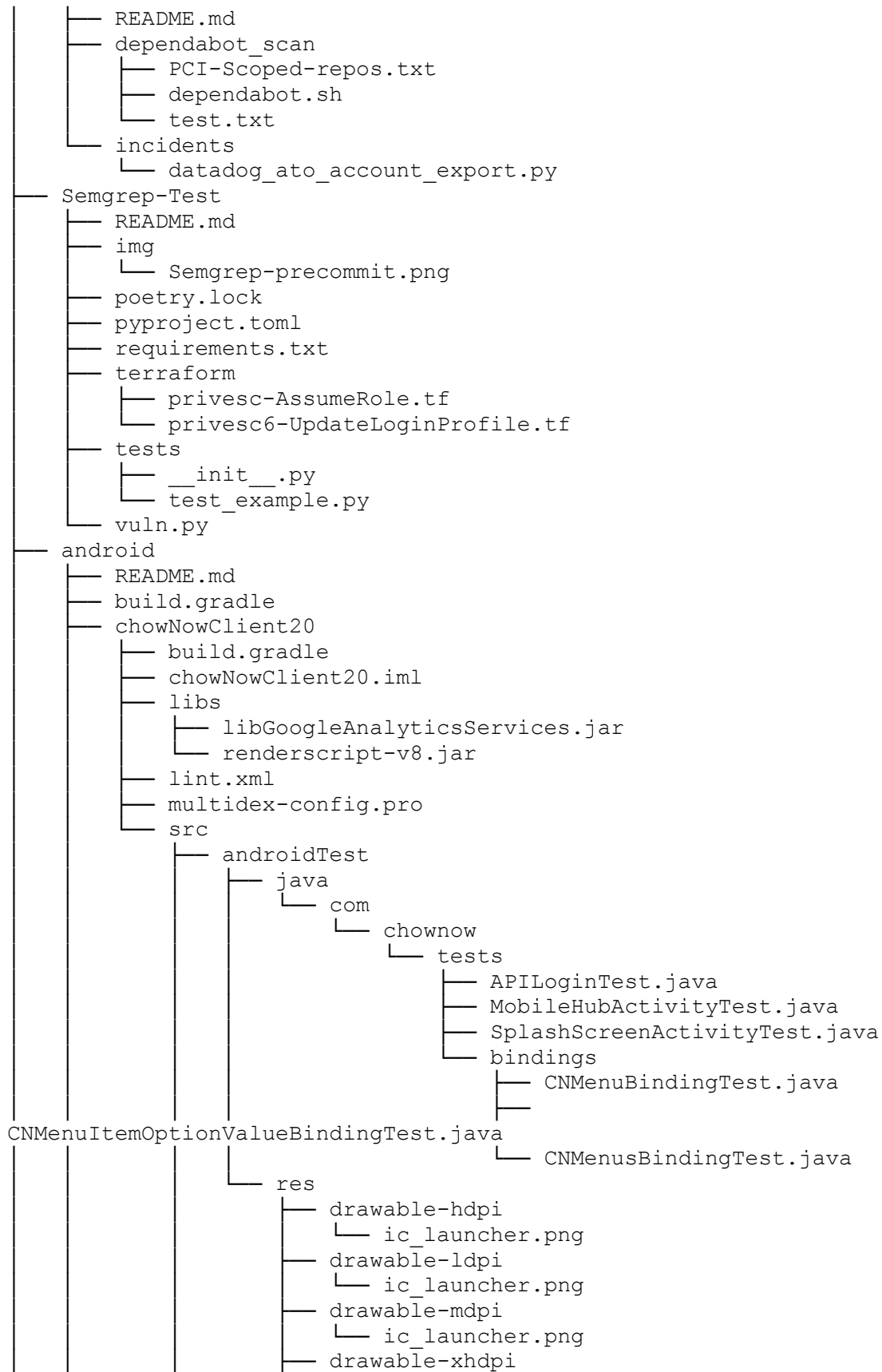
- android_source.py
- apns.py
- aws_s3.py
- box.py
- build.py
- db_helpers.py
- decorators.py
- enums.py
- fastlane.py
- helpers.py
- hermosa.py
- image_processing.py
- ios_source.py
- keychain.py
- lock.py
- match_store.py
- notifications.py
- padding.py
- pandas_helpers.py
- pipeline.py
- release_version.py
- salesforce.py
- subprocess.py
- yii_commands.py
- catalog-info.yaml
- deploy_key
- deploy_key.pub
- docker-compose.android.yaml
- docker-compose.common.yaml
- docker-compose.dev.yaml
- docker-compose.logging.yaml
- docker-compose.test.yaml
- docker-compose.yaml
- docs
 - ANDROID_SETUP.md
 - Architecture.md
 - remote_login_example.png
 - running_pipeline_locally.md
- env.example
- highlevel.md
- install_keychain.sh
- mul_utilities_deploy_key
- mul_utilities_deploy_key.pub
- noteToAnyFutureDev.md
- pull_request_template.md
- requirements-dev.in
- requirements-dev.txt
- requirements-host.txt
- requirements.in
- requirements.txt
- ssh
 - config
- startup_test.sql
- Security



```
├── ic_launcher.png
├── values
│   └── strings.xml
└── main
    ├── AndroidManifest.xml
    ├── assets
    │   ├── config
    │   │   └── config.properties
    │   ├── debug
    │   │   └──
    │   └──
    ├── https.api.chownow.com.v1_0.search.menus.restaurant_id.1.json
    ├── https.api.chownow.com.v1_0.search.restaurants.company_id.1.json
    └── fonts
        ├── BerninaSans-Bold.otf
        ├── BerninaSans-BoldItalic.otf
        ├── BerninaSans-CompressedBold.otf
        ├── BerninaSans-CompressedExtrabold.otf
        ├── BerninaSans-CompressedLight.otf
        ├── BerninaSans-CompressedRegular.otf
        ├── BerninaSans-CompressedSemibold.otf
        ├── BerninaSans-CondensedBold.otf
        ├── BerninaSans-CondensedExtrabold.otf
        ├── BerninaSans-CondensedLight.otf
        ├── BerninaSans-CondensedRegular.otf
        ├── BerninaSans-CondensedSemibold.otf
        ├── BerninaSans-Extrabold.otf
        ├── BerninaSans-ExtraboldItalic.otf
        ├── BerninaSans-Italic.otf
        ├── BerninaSans-Light.otf
        ├── BerninaSans-LightItalic.otf
        ├── BerninaSans-NarrowBold.otf
        ├── BerninaSans-NarrowExtrabold.otf
        ├── BerninaSans-NarrowLight.otf
        ├── BerninaSans-NarrowRegular.otf
        ├── BerninaSans-NarrowSemibold.otf
        ├── BerninaSans-Regular.otf
        ├── BerninaSans-Semibold.otf
        ├── BerninaSans-SemiboldItalic.otf
        ├── BerninoSans-Bold.otf
        ├── BerninoSans-BoldItalic.otf
        ├── BerninoSans-CompressedBold.otf
        ├── BerninoSans-CompressedExtrabold.otf
        ├── BerninoSans-CompressedLight.otf
        ├── BerninoSans-CompressedRegular.otf
        ├── BerninoSans-CompressedSemibold.otf
        ├── BerninoSans-CondensedBold.otf
        ├── BerninoSans-CondensedExtrabold.otf
        ├── BerninoSans-CondensedLight.otf
        ├── BerninoSans-CondensedRegular.otf
        ├── BerninoSans-CondensedSemibold.otf
        ├── BerninoSans-Extrabold.otf
        ├── BerninoSans-ExtraboldItalic.otf
        └── BerninoSans-Italic.otf
```

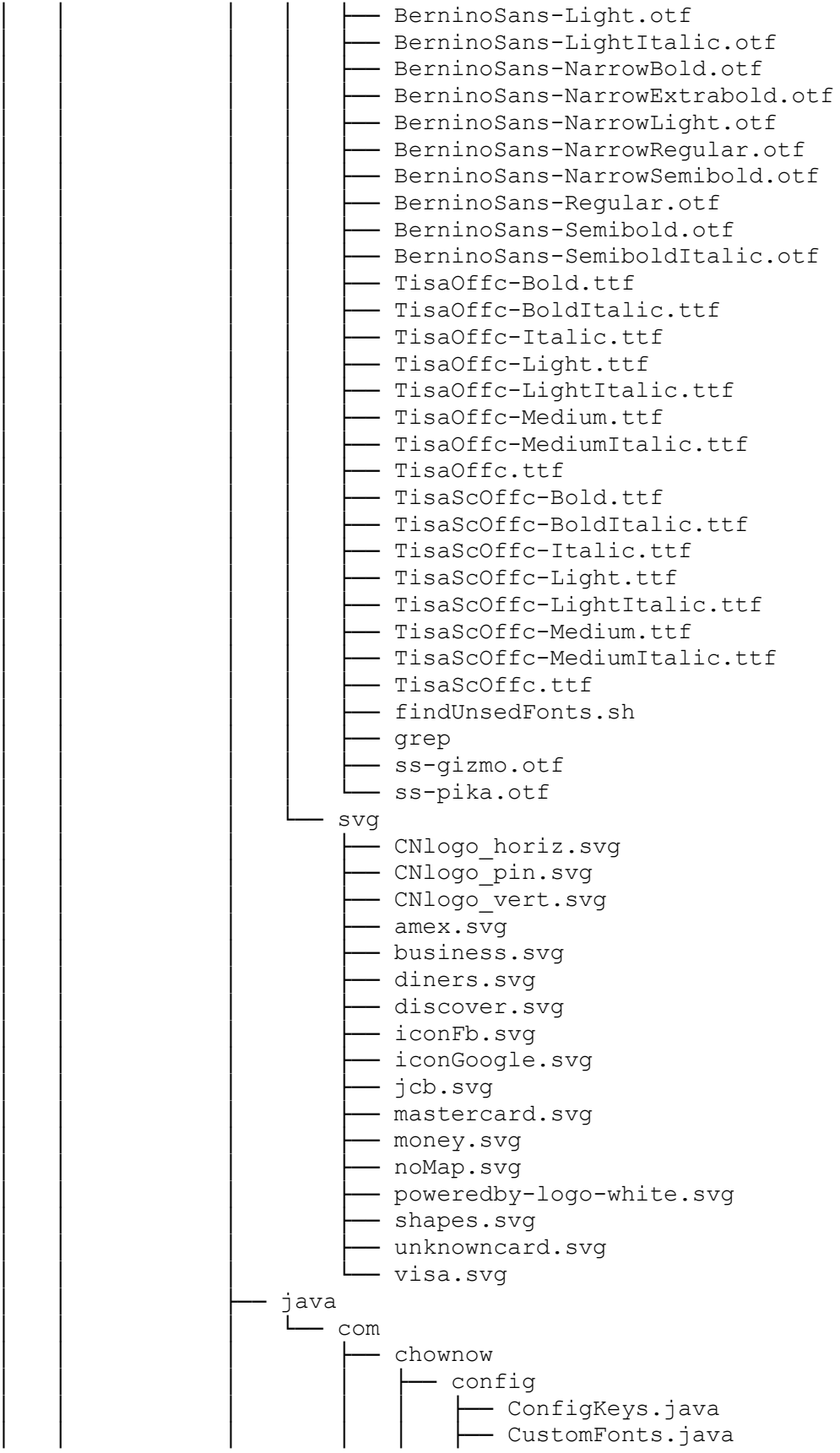

```
— CNPastOrderAddress.java
— CNPastOrderCustomer.java
— CNPastOrderItem.java
— CNPastOrderItemSize.java
— CNPastOrderItemSizeOption.java
—
CNPastOrderItemSizeOptionSelection.java
— CNPastOrderPayment.java
— CNRestaurant.java
— CNRestaurantAddress.java
— CNRestaurantHours.java
— CNRestaurantHoursCollective.java
— CNRestaurantHoursDeserializer.java
— CNRestaurantPriceRange.java
— CNRestaurants.java
— CNShoppingCart.java
— CNShoppingCartItem.java
— CNShoppingCartItemOption.java
— CNShoppingCartItemSize.java
— CNShoppingCartServiceFee.java
— CNShoppingCartTotals.java
— CNShoppingCartValidation.java
— CNShoppingCartValidationItem.java
— CNTimeWindow.java
— CNUpdateTransport.java
— CNUser.java
— CNUserAddress.java
— CNUserCard.java
— CNUserPhone.java
— ChowNowResponse.java
— DoubleDeserializer.java
— ForgotPassword.java
— ICNItem.java
— ICNOption.java
— ICNSize.java
— MasterResponse.java
— ResponseObject.java
—
  api2
    — Menu.java
    — MenuCategory.java
    — MenuItem.java
    — MetaItemDetails.java
    — Modifier.java
    — ModifierCategory.java
    — ServingSizeGroup.java
  util
    — Blend.java
    — Blur.java
    — BlurAppBackgroundImageHandler.java
    — BlurImageTask.java
    — CNMath.java
    — ColorUtil.java
    — ConnectionChecker.java
    — DateUtils.java
```

```
— Decoder.java
— DeviceUtil.java
— DisplayUtil.java
— DistanceMeasurer.java
— DrawerState.java
— FailureMessageHandler.java
— FailureReason.java
— FontSpanInfo.java
— ImageCache.java
— ImageHelper.java
— ImageResourceDimens.java
— Luhn.java
— OnTaskCompleted.java
— OnTaskCompletedData.java
— ParcelUtil.java
— PopUpUtil.java
— ResourceUtil.java
— SSLUtil.java
— SimpleCallback.java
— SpannableFontBuilder.java
— TactileUtil.java
— TransportOnTaskCompleted.java
— TypeFacesCache.java
— ViewUtil.java
— animation
  — AnimUtil.java
  — DrawableAlphaAnimation.java
  — DrawableColorAnimation.java
  — HeightAnimation.java
— view
  — adapters
    — AddressListAdapter.java
    — ArrayAdapter.java
    — ExpandableListItemAdapter.java
    — ItemDetailsNumPadAdapter.java
    — MapDetailsPager.java
    — MapHoursAdapter.java
    — MenuAnimatedListAdapter.java
    — OptionPickerListAdapter.java
    — PhoneTypeAdapterWrapper.java
    — SizePickerListAdapter.java
    — TipCalculatorNumPadAdapter.java
  — component
    — DisableableScrollView.java
    — ItemDetailsOption.java
    — MapDetailsTouchInterceptor.java
    — NumberPadGrid.java
    — OptionsScrollView.java
    — PinnedHeaderListView.java
    — TactileGroup.java
  — customdraw
    — AmountView.java
    — DashedTitle.java
    — DateCarousel.java
```

- DottedLine.java
- GridLines.java
- InnerLeftRoundedButton.java
- LoadingWheel.java
- MapPin.java
- Masker.java
- MenuIcon.java
- MenuItemQuantityButton.java
- MenuPriceTag.java
- PageIndicator.java
- PopupTriangle.java
- SelectionBox.java
- StrikeThrough.java
- SvgView.java
- SwitchView.java
- TimePicker.java
- WavyDivider.java

— extension

- AssetFontExtension.java
- AssetFontExtensionBase.java
- AssetFontModule.java
- CNAutoCompleteTextView.java
- CNButton.java
- CNCheckedTextView.java
- CNEditText.java
- CNEditTextTrackable.java
- CNIcon.java
- CNMultiLineEditText.java
- CNTextView.java
- CustomTypefaceSpan.java
- ErrorTextExtension.java
- ErrorTextListener.java
- ErrorTextModule.java
- TactileTextExtension.java
- TactileTextModule.java
- TextSizeable.java
- TrackUtil.java
- TrackingExtension.java
- TrackingExtensionBase.java
- TrackingModule.java

— fragment

- MapDetailsFragment.java
- MenuCartCheckoutFlow.java
- MenuCartFragment.java

— mainscreens

- AccountSettingsActivity.java
- AddressAutocompleteActivity.java
- AddressBookActivity.java
- BaseAccountEditActivity.java
- BaseActivity.java
- BaseMenuActivity.java
- BaseSettingsActivity.java
- ItemDetailsActivity.java
- LoginActivity.java

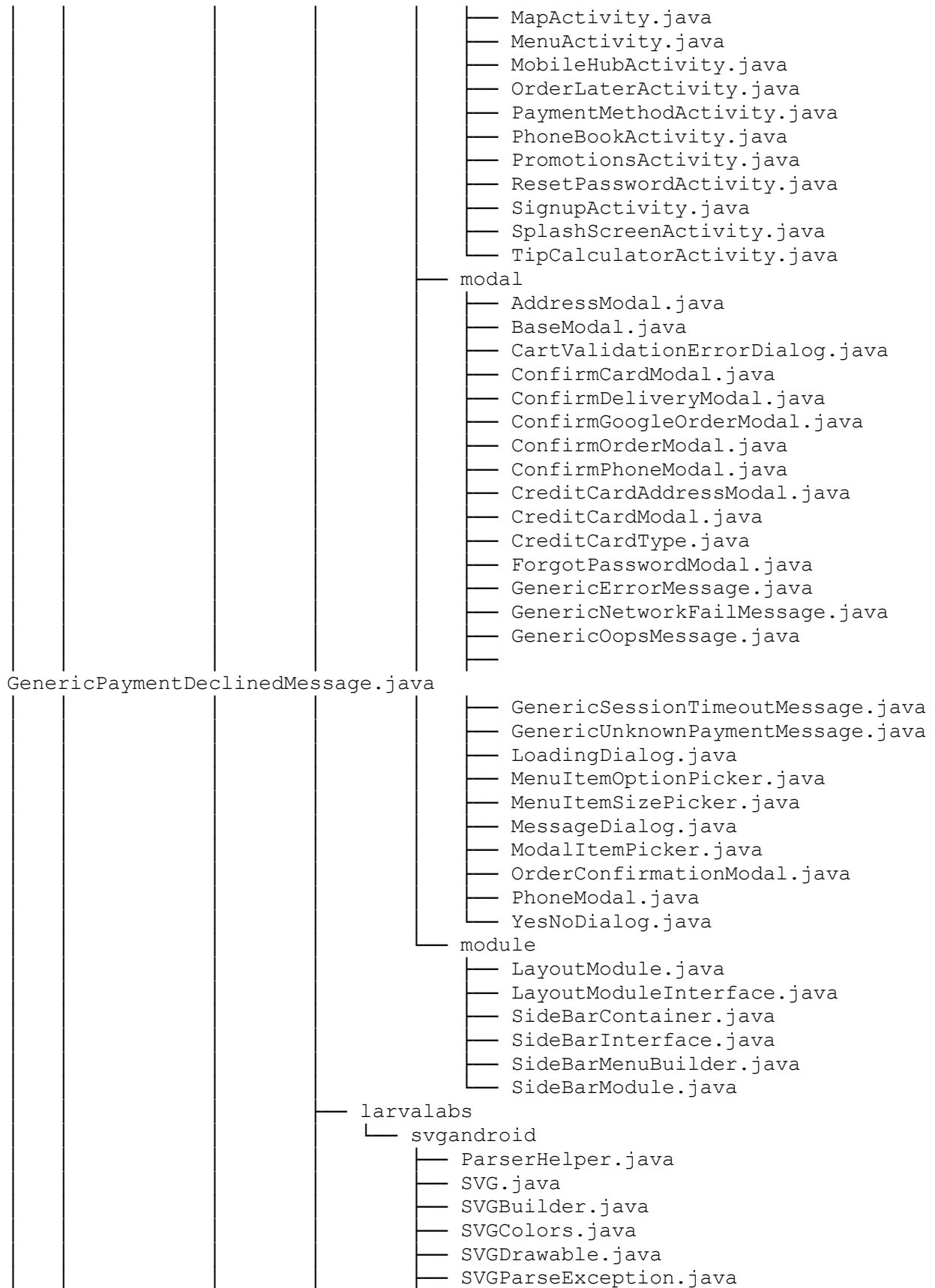

```
├── SVGParser.java
├── package-info.java
└── nineoldandroids
    ├── animation
    │   ├── Animator.java
    │   ├── AnimatorInflater.java
    │   ├── AnimatorListenerAdapter.java
    │   ├── AnimatorSet.java
    │   ├── ArgbEvaluator.java
    │   ├── FloatEvaluator.java
    │   ├── FloatKeyframeSet.java
    │   ├── IntEvaluator.java
    │   ├── IntKeyframeSet.java
    │   ├── Keyframe.java
    │   ├── KeyframeSet.java
    │   ├── ObjectAnimator.java
    │   ├── PreHoneycombCompat.java
    │   ├── PropertyValuesHolder.java
    │   ├── TimeAnimator.java
    │   ├── TypeEvaluator.java
    │   └── ValueAnimator.java
    ├── util
    │   ├── FloatProperty.java
    │   ├── IntProperty.java
    │   ├── NoSuchPropertyException.java
    │   ├── Property.java
    │   └── ReflectiveProperty.java
    └── view
        ├── ViewHelper.java
        ├── ViewPropertyAnimator.java
        ├── ViewPropertyAnimatorHC.java
        ├── ViewPropertyAnimatorICS.java
        ├── ViewPropertyAnimatorPreHC.java
        └── animation
            └── AnimatorProxy.java
```

res

```
├── anim
│   ├── enter_bottom.xml
│   ├── enter_left.xml
│   ├── enter_right.xml
│   ├── enter_top.xml
│   ├── exit_bottom.xml
│   ├── exit_left.xml
│   ├── exit_right.xml
│   ├── exit_top.xml
│   ├── fadein.xml
│   ├── fadeinhalf.xml
│   ├── fadeout.xml
│   └── fadeouthalf.xml
└── drawable
    ├── account_item_option_check_closed.xml
    ├── account_item_option_check_opened.xml
    ├── action_button.xml
    └── action_button_down.xml
```

— action_button_up.xml
— android_pay_logo_rgb_fc_light.png
— base_action_button.xml
— base_action_button_done.xml
— base_action_button_down.xml
— base_action_button_selector.xml
— base_cancel_button.xml
— base_subtitle.xml
— buy_with_googlepay_button_content.xml
— cart_tip_button_bg.xml
— dropshadow.xml
— fade_out_gradient.xml
— googlepay_button_background.xml
— googlepay_button_content.xml
— googlepay_button_no_shadow_background.xml
— googlepay_button_overlay.xml
— gps_background.xml
— gps_background_toggled.xml
— gps_background_toggled2.xml
— ic_google_pay_mark_800_gray.xml
— login_chownow.xml
— login_edit_box.xml
— login_facebook.xml
— login_google.xml
— map_address_picker.xml
— map_address_picker_top.xml
— map_address_selector_selected.xml
— map_address_selector_unselected.xml
— map_bottom.xml
— map_siloheutte.xml
— map_top.xml
— mc_button_google_bg.xml
— mc_button_left.xml
— mc_button_regular_bg.xml
— menu_edit_box.xml
— menu_edit_box_down.xml
— menu_edit_box_selector.xml
— menu_instr_box.xml
— menu_item_numpad_colors.xml
— menu_item_option_check_closed.xml
— menu_item_option_check_opened.xml
— mh_location.xml
— mh_order_time.xml
— mh_order_time_later_selected.xml
— mh_order_time_now_selected.xml
— mh_order_time_now_selected_full.xml
— mh_order_time_window.xml
— mh_order_type_selected.xml
— mh_order_type_transition.xml
— mh_order_type_transition2.xml
— mh_order_type_unselected.xml
— modal_bg.xml
— modal_cp_add_card.xml
— modal_edit_field.xml

```
|
|
| googlepay_button_background_image_pressed.9.png
|
| googlepay_button_no_shadow_background_image.9.png
|
| googlepay_button_no_shadow_background_image_focused.9.png
|
| googlepay_button_no_shadow_background_image_pressed.9.png
|
| ic_launcher.png
| drawable-xxhdpi
| googlepay_button_background_image.9.png
|
| googlepay_button_background_image_focused.9.png
|
| googlepay_button_background_image_pressed.9.png
|
| googlepay_button_no_shadow_background_image.9.png
|
| googlepay_button_no_shadow_background_image_focused.9.png
|
| googlepay_button_no_shadow_background_image_pressed.9.png
| ic_launcher.png
| drawable-xxxhdpi
| googlepay_button_background_image.9.png
|
| googlepay_button_background_image_focused.9.png
|
| googlepay_button_background_image_pressed.9.png
|
| googlepay_button_no_shadow_background_image.9.png
|
| googlepay_button_no_shadow_background_image_focused.9.png
|
| googlepay_button_no_shadow_background_image_pressed.9.png
| ic_launcher.png
| layout
| account_edit_selector.xml
| account_settings_activity.xml
| account_settings_item.xml
| account_settings_item_switch.xml
| account_settings_item_with_amount.xml
| account_settings_promotions_item.xml
| address_autocomplete_activity.xml
| address_book_activity.xml
| address_book_item.xml
| base_account_edit_activity.xml
| base_activity.xml
| base_settings_activity.xml
| buy_with_googlepay_button.xml
| buy_with_googlepay_button_no_shadow.xml
| googlepay_button.xml
| googlepay_button_no_shadow.xml
| item_details_activity.xml
| item_details_instructions.xml
```

— item_details_main_content.xml
— item_details_numpad_opt.xml
— item_details_option.xml
— login_activity.xml
— login_google_plus.xml
— map_activity.xml
— map_activity_address.xml
— map_details.xml
— map_hours_item.xml
— menu_activity.xml
— menu_cart_button.xml
— menu_category.xml
— menu_disclaimer.xml
— menu_item.xml
— menu_items_container.xml
— mobile_hub_activity.xml
— modal_address_form.xml
— modal_card_address_form.xml
— modal_card_form.xml
— modal_confirm_card.xml
— modal_confirm_card_item.xml
— modal_confirm_delivery.xml
— modal_confirm_google.xml
— modal_form_spinner_item.xml
— modal_form_spinner_item_dropdown.xml
— modal_fp_form.xml
— modal_layout.xml
— modal_phone_form.xml
— modal_picker.xml
— modal_picker_item.xml
— onboarding_location_activity.xml
— order_history_item.xml
— order_later_activity.xml
— payment_method_activity.xml
— payment_method_item.xml
— phone_book_item.xml
— popup_window.xml
— popup_window_above.xml
— progress_spinner.xml
— promotions_activity.xml
— reset_password_activity.xml
— shopping_cart_activity.xml
— shopping_cart_buttons.xml
— shopping_cart_item.xml
— shopping_cart_item_fee.xml
— shopping_cart_label.xml
— shopping_cart_notes.xml
— shopping_cart_option.xml
— shopping_cart_tip_button.xml
— sidebar_cart_icon.xml
— sidebar_icon.xml
— sidebar_item.xml
— sidebar_layout.xml
— signup_activity.xml

```
|— splash_screen_activity.xml
|— tip_calculator_activity.xml
|— tip_calculator_quick_button.xml
|— tip_numpad_opt.xml
— values
  |— analytics.xml
  |— chownow_api_settings.xml
  |— colors.xml
  |— colors_activity_account_info_pages.xml
  |— colors_activity_login_signup.xml
  |— colors_activity_map.xml
  |— colors_activity_menu.xml
  |— colors_activity_menu_cart.xml
  |— colors_activity_menu_item.xml
  |— colors_activity_menu_item_options.xml
  |— colors_activity_mobile_hub.xml
  |— colors_activity_order_later.xml
  |— colors_activity_settings.xml
  |— colors_activity_sidebar.xml
  |— colors_modal_picker.xml
  |— colors_modals.xml
  |— colors_tip_calculator.xml
  |— dims.xml
  |— googlepay_strings.xml
  |— strings.xml
  |— strings_activity_account_promotions.xml
  |— strings_activity_account_settings.xml
  |— strings_activity_address_book.xml
  |— strings_activity_autocomplete.xml
  |— strings_activity_credit_card.xml
  |— strings_activity_login.xml
  |— strings_activity_map.xml
  |— strings_activity_menu.xml
  |— strings_activity_menu_item.xml
  |— strings_activity_mobile_hub.xml
  |— strings_activity_order_later.xml
  |— strings_activity_phone_book.xml
  |— strings_fragment_menu_cart.xml
  |— strings_icons.xml
  |— strings_modals.xml
  |— strings_tip_calculator.xml
  |— styleable_amount_view.xml
  |— styleable_dashed_title.xml
  |— styleable_date_carousel.xml
  |— styleable_dottedline.xml
  |— styleable_extensions.xml
  |— styleable_inner_left_round_button.xml
  |— styleable_menu_icon.xml
  |— styleable_menu_item_quantity_button.xml
  |— styleable_menu_price_tag.xml
  |— styleable_selection_box.xml
  |— styleable_svg.xml
  |— styleable_switch.xml
  |— styleable_time_picker.xml
```

```

├── styleable_wavy_divider.xml
├── styleables.xml
├── styles.xml
├── styles_activity_map.xml
├── styles_activity_menu_item.xml
├── styles_app.xml
├── values-large
│   ├── dimensions.xml
│   ├── dimensions_activity_acconut_settings.xml
│   ├── dimensions_activity_account_edit_page.xml
│   ├── dimensions_activity_login_signup.xml
│   ├── dimensions_activity_map.xml
│   ├── dimensions_activity_menu.xml
│   ├── dimensions_activity_menu_item.xml
│   ├── dimensions_activity_menu_item_options.xml
│   ├── dimensions_activity_order_later.xml
│   ├── dimensions_activity_sidebar.xml
│   └── dimensions_modal_item_picker.xml
├── values-normal
│   ├── dimensions.xml
│   ├── dimensions_activity_acconut_settings.xml
│   ├── dimensions_activity_account_edit_page.xml
│   ├── dimensions_activity_login_signup.xml
│   ├── dimensions_activity_map.xml
│   ├── dimensions_activity_menu.xml
│   ├── dimensions_activity_menu_item.xml
│   ├── dimensions_activity_menu_item_options.xml
│   ├── dimensions_activity_order_later.xml
│   ├── dimensions_activity_sidebar.xml
│   ├── dimensions_activity_tipcalculator.xml
│   ├── dimensions_fragment_menu_cart.xml
│   ├── dimensions_modal.xml
│   └── dimensions_modal_item_picker.xml
├── values-sw600dp
│   └── dimens.xml
├── values-sw720dp-land
│   └── dimens.xml
├── chownow-release-key.keystore
├── chownow.iml
├── facebook-android-sdk-3.5.2
│   ├── facebook
│   │   └── gen
│   │       ├── R.java.d
│   │       └── com
│   │           └── facebook
│   │               └── android
│   │                   ├── BuildConfig.java
│   │                   └── R.java
├── gradle
│   └── wrapper
│       ├── gradle-wrapper.jar
│       └── gradle-wrapper.properties
├── gradlew
└── gradlew.bat

```



```
├── import-summary.txt
├── settings.gradle
├── appsmith
│   └── README.md
├── asset-collection-web
│   ├── README.md
│   ├── config
│   │   ├── env.js
│   │   ├── jest
│   │   │   ├── cssTransform.js
│   │   │   └── fileTransform.js
│   │   ├── paths.js
│   │   ├── polyfills.js
│   │   ├── webpack.config.dev.js
│   │   ├── webpack.config.prod.js
│   │   └── webpackDevServer.config.js
│   ├── package.json
│   ├── public
│   │   ├── favicon.ico
│   │   ├── favicon.png
│   │   ├── index.html
│   │   └── manifest.json
│   ├── scripts
│   │   ├── build.js
│   │   ├── start.js
│   │   └── test.js
│   └── src
│       ├── App.js
│       ├── App.test.js
│       ├── components
│       │   ├── FormFields
│       │   │   └── Input.js
│       │   ├── Forms
│       │   │   ├── ContactForm.js
│       │   │   ├── DisbursementForm.js
│       │   │   ├── Form.js
│       │   │   ├── ImageForm
│       │   │   │   ├── ImageInput.js
│       │   │   │   ├── ImagePreview.js
│       │   │   │   ├── example1.png
│       │   │   │   ├── example2.png
│       │   │   │   ├── icon-close.png
│       │   │   │   ├── icon-no-image.png
│       │   │   │   ├── index.js
│       │   │   │   └── style.scss
│       │   │   ├── MenuForm
│       │   │   │   ├── MenuPreview.js
│       │   │   │   ├── index.js
│       │   │   │   └── style.scss
│       │   │   ├── TaxForm.js
│       │   │   ├── WebsiteForm.js
│       │   │   └── index.js
│       │   ├── ForwardSection.js
│       │   └── LoadingSpinner
```

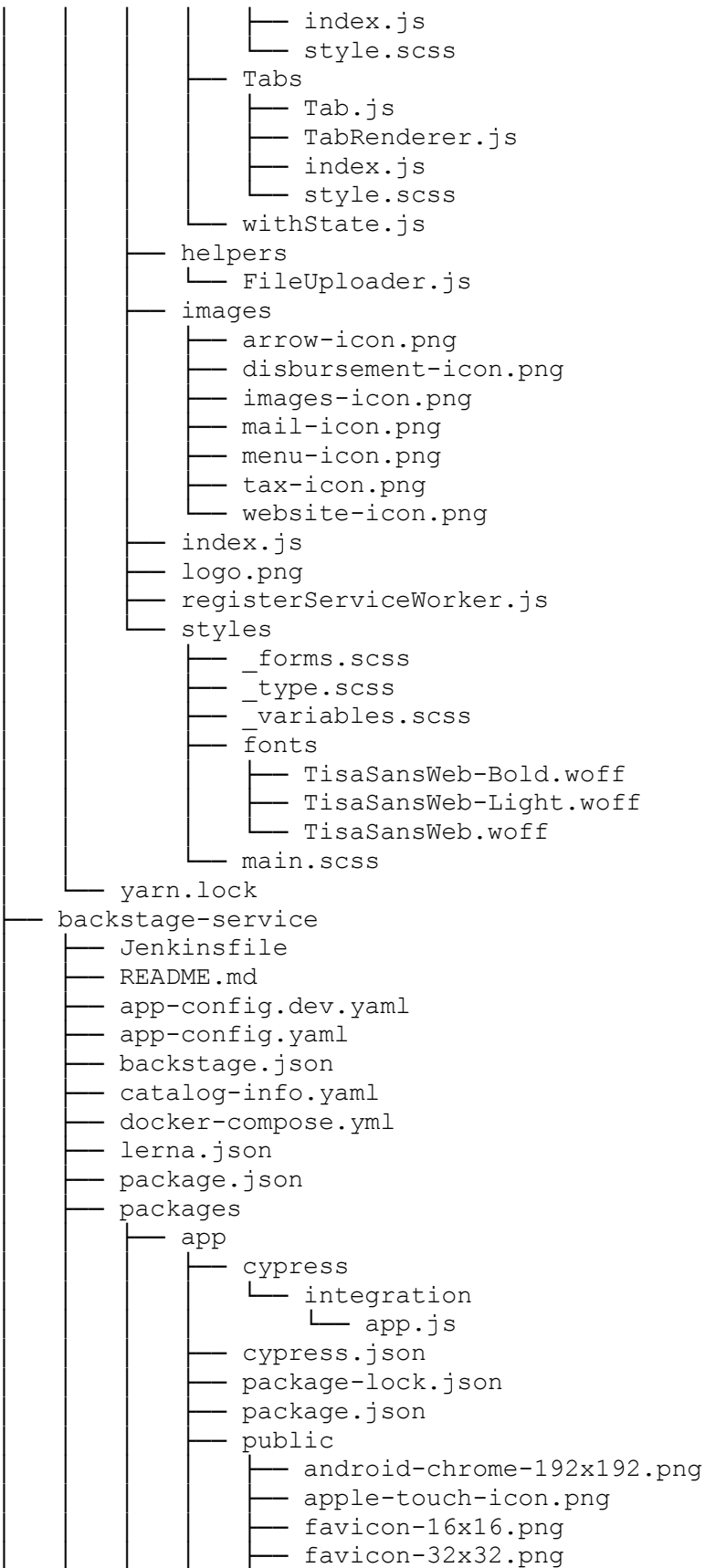

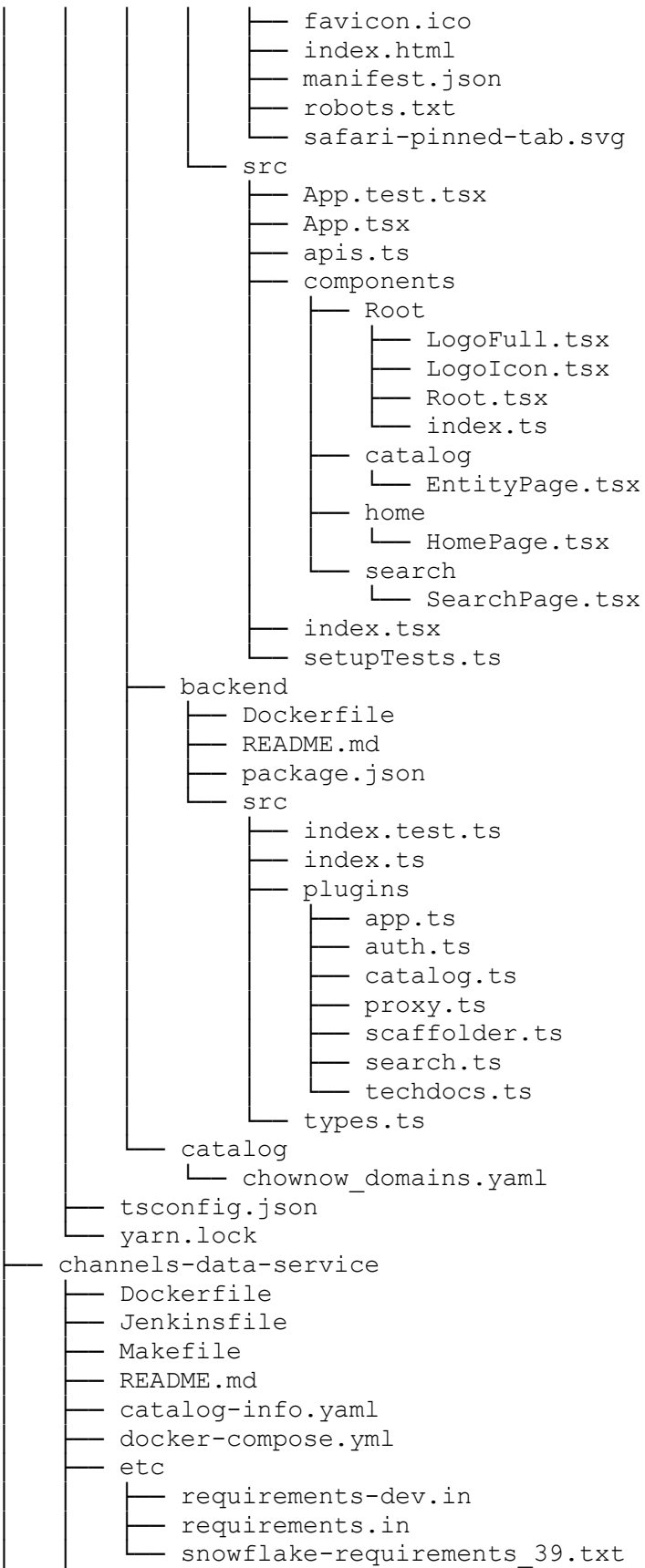

```
— pyproject.toml
— requirements-dev.txt
— requirements.txt
— src
  — __init__.py
  — actions
    — base.py
    — etl
      — restaurant.py
  — app.py
  — etl.py
  — integrations
    — __init__.py
    — apple.py
    — google_starter.py
    — nextdoor.py
    — opentable.py
    — singleplatform.py
    — tripadvisor.py
  — queries
    — __init__.py
    — categories.sql
    — db_schema_info.sql
    — menu.sql
    — order_eta.sql
    — restaurants.sql
    — restaurants_ddb.sql
    — schedules.sql
  — schemas
    — __init__.py
    — google_starter.py
    — menu.py
    — nextdoor.py
    — restaurant.py
    — schedule.py
    — singleplatform.py
  — utils
    — __init__.py
    — address_helpers.py
    — apple_constants.py
    — box.py
    — collection.py
    — constants.py
    — csv.py
    — documentdb.py
    — file.py
    — logger.py
    — mail.py
    — menu.py
    — numeric.py
    — retry.py
    — s3.py
    — schedule.py
    — schemas.py
```

```
├── secretsmanager.py
├── snowflake.py
├── urls.py
├── tests
│   ├── __init__.py
│   ├── actions
│   │   └── test_restaurant_etl.py
│   ├── conftest.py
│   ├── data
│   │   ├── apple
│   │   │   ├── multiple_restaurants.json
│   │   │   └── single_restaurant.json
│   │   ├── google_starter
│   │   │   └── expected_feed.json
│   │   ├── nextdoor
│   │   │   ├── 0_latest.restaurants.jsonl.gz
│   │   │   └── expected_transform_nextdoor.json
│   │   ├── single_restaurant.json
│   │   ├── tripadvisor
│   │   │   ├── expected_feed.csv
│   │   │   └── extracted_data.csv
│   ├── fixtures
│   │   ├── __init__.py
│   │   └── singleplatform.py
│   ├── integrations
│   │   ├── test_apple.py
│   │   ├── test_google_starter.py
│   │   ├── test_nextdoor.py
│   │   ├── test_opentable.py
│   │   ├── test_singleplatform.py
│   │   └── test_tripadvisor.py
│   ├── schemas
│   │   ├── test_google_starter_schema.py
│   │   └── test_restaurant_schema.py
│   ├── test_app.py
│   ├── test_etl.py
│   ├── test_helpers
│   │   ├── __init__.py
│   │   ├── data.py
│   │   └── snowflake.py
│   └── utils
│       ├── test_address_helpers.py
│       ├── test_box.py
│       ├── test_csv.py
│       ├── test_documentdb.py
│       ├── test_logger.py
│       ├── test_mail.py
│       ├── test_menu.py
│       ├── test_numeric.py
│       ├── test_s3.py
│       ├── test_schedule.py
│       ├── test_secretmanager.py
│       ├── test_snowflake.py
│       └── test_urls.py
```

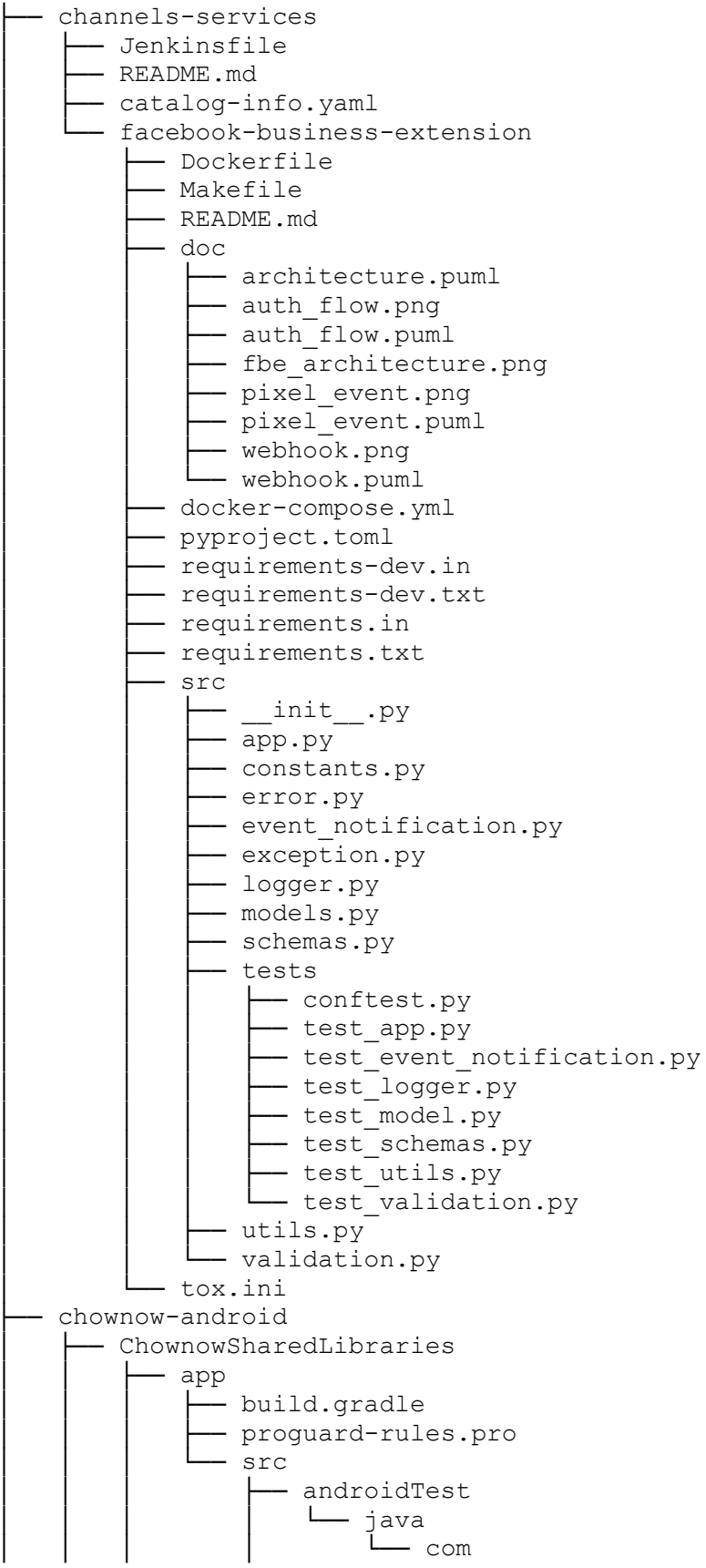

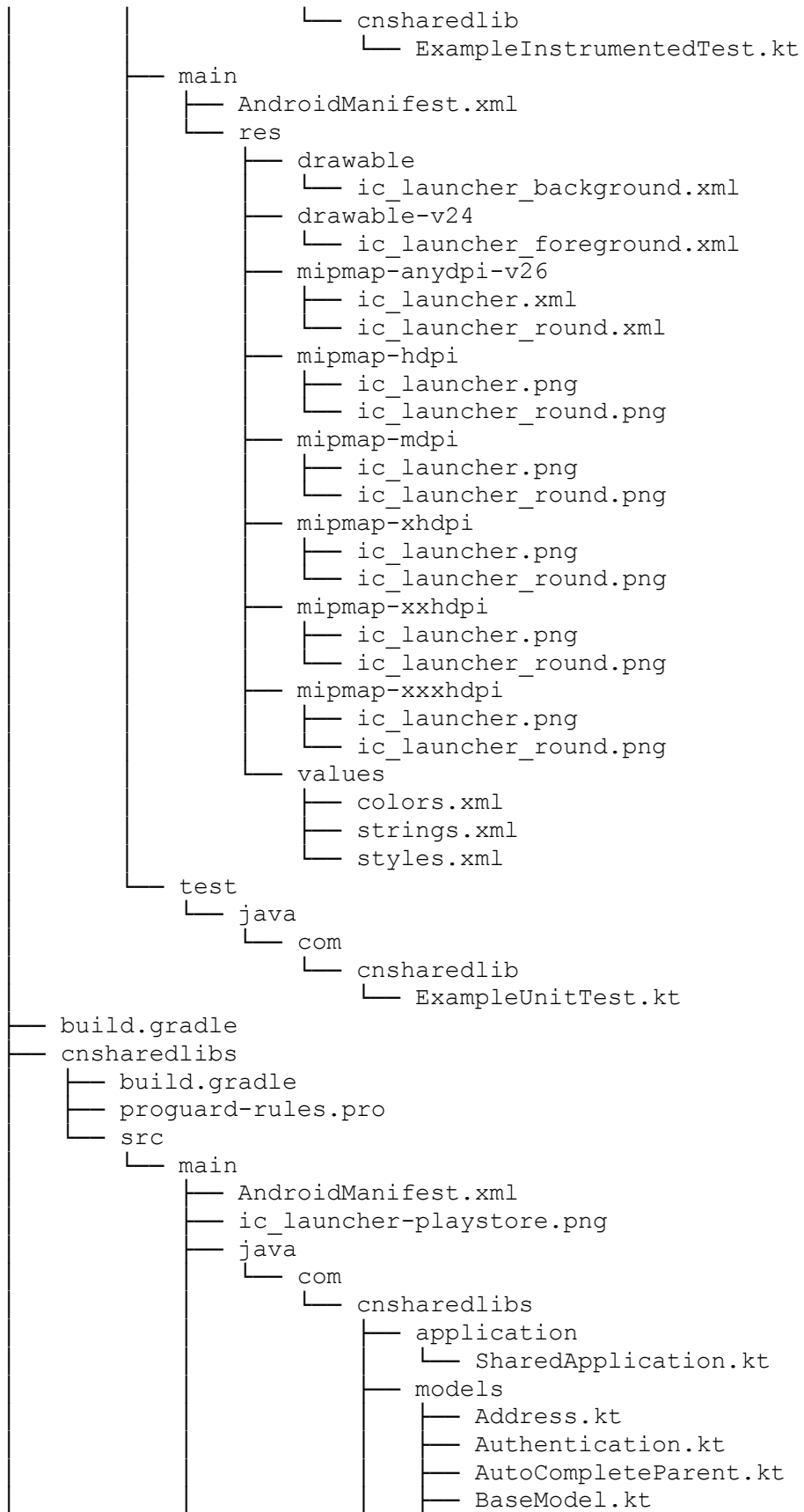

- Billing.kt
- CLError.kt
- CNResult.kt
- Company.kt
- Curbside.kt
- Day.kt
- Delivery.kt
- DeliveryArea.kt
- DeliveryMapInfo.kt
- DeliveryRange.kt
- DeviceToken.kt
- DinerFee.kt
- DinerSavings.kt
- DisplayProperties.kt
- Error.kt
- Fulfilment.kt
- FulfilmentDelivery.kt
- GooglePayData.kt
- Help.kt
- HelpDestination.kt
- Hour.kt
- IndexRange.kt
- LegalInfo.kt
- ManagedDelivery.kt
- ManifestInfo.kt
- MenuCategory.kt
- MenuCategoryItem.kt
- MenuItemCRbtn.kt
- MenuModifier.kt
- MenuModifierCategory.kt
- Meta.kt
- MetaItemDetail.kt
- Optional.kt
- Order.kt
- OrderAhead.kt
- OrderHistory.kt
- PaginationData.kt
- PaymentMethod.kt
- Phone.kt
- PushNotification.kt
- Restaurant.kt
- RestaurantMenu.kt
- RestaurantSavings.kt
- RestaurantState.kt
- SearchLocation.kt
- ServerResponse.kt
- ShoppingCart.kt
- ShoppingCartItem.kt
- Tip.kt
- User.kt
- Vehicle.kt
- Warning.kt

services

- api

	MutableLiveDataNullable.kt
	interceptors
	interfaces
	SharedCompanyInterface.kt
	jsonAdapters
	AddressJsonAdapter.kt
	BaseModelJsonAdapter.kt
	BillingJsonAdapter.kt
	CompanyJsonAdapter.kt
	CurbsideJsonAdapter.kt
	DayJsonAdapter.kt
	DeliveryJsonAdapter.kt
	DeviceTokenJsonAdapter.kt
	DinerFeeJsonAdapter.kt
	DiscountJsonAdapter.kt
	ErrorJsonAdapter.kt
	FulfillmentJsonAdapter.kt
	HelpJsonAdapter.kt
	HourJsonAdapter.kt
ConnectivityInterceptor.kt	
SharedCustomerInterface.kt	
SharedManifestInterface.kt	
SharedRestaurantInterface.kt	
AuthenticationJsonAdapter.kt	
AutoCompleteItemJsonAdapter.kt	
AutoCompleteParentJsonAdapter.kt	
DeliveryAreaJsonAdapter.kt	
DeliveryMapInfoJsonAdapter.kt	
DeliveryRangeJsonAdapter.kt	
DinerSavingsJsonAdapter.kt	
DisplayPropertyJsonAdapter.kt	
FulfillmentDeliveryJsonAdapter.kt	
FulfillmentTimeJsonAdapter.kt	
HelpDestinationJsonAdapter.kt	
IndexRangeDayJsonAdapter.kt	
IndexRangeHourJsonAdapter.kt	

ManagedDeliveryJsonAdapter.kt		
ManifestInfoJsonAdapter.kt		
MenuCategoryItemJsonAdapter.kt		MarketPlaceJsonAdapter.kt
MenuCategoryJsonAdapter.kt		
MenuItemCategoryJsonAdapter.kt		
MenuItemCategorySelectionJsonAdapter.kt		
MenuItemImageJsonAdapter.kt		
MenuModifierCategoryJsonAdapter.kt		
MenuModifierJsonAdapter.kt		
MetaItemDetailJsonAdapter.kt		
		MetaJsonAdapter.kt
		MiscFeeJsonAdapter.kt
		OrderAheadJsonAdapter.kt
OrderHistoryJsonAdapter.kt		
		OrderJsonAdapter.kt
PaginationDataParentJsonAdapter.kt		
PaginationOrderHistoryJsonAdapter.kt		
PaymentMethodJsonAdapter.kt		
		PhoneJsonAdapter.kt
PushNotificationJsonAdapter.kt		
		RestaurantJsonAdapter.kt
RestaurantMenuJsonAdapter.kt		
RestaurantSavingsJsonAdapter.kt		
ServingSizeGroupJsonAdapter.kt		
SharedJsonFactoryAdapter.kt		
ShoppingCartItemJsonAdapter.kt		
ShoppingCartJsonAdapter.kt		
		TipJsonAdapter.kt
		UserJsonAdapter.kt
UserSelectionJsonAdapter.kt		
		VehicleJsonAdapter.kt





```
anim
├── custom_anticipate_interpolator.xml
├── custom_anticipate_overshoot_interpolator.xml
├── enter_from_left.xml
├── enter_from_right.xml
├── exit_to_left.xml
├── exit_to_right.xml
├── grow.xml
├── shrink_fade.xml
├── slide_down.xml
├── slide_in_from_left_interpolate.xml
├── slide_in_up.xml
├── slide_out_down.xml
├── slide_out_down_slow.xml
├── slide_out_to_left_interpolate.xml
├── slide_up.xml
color
├── bs_addremove.xml
drawable
├── curbside_other.xml
├── ic_launcher_foreground.xml
├── s_btn_round.xml
├── s_circle_withstroke.xml
├── v_applepay.xml
├── v_bike.xml
├── v_card_amex.xml
├── v_card_default.xml
├── v_card_dinersclub.xml
├── v_card_discover.xml
├── v_card_jcb.xml
├── v_card_mastercard.xml
├── v_card_visa.xml
├── v_coupe.xml
├── v_curbside_check.xml
├── v_google_pay.xml
├── v_minus.xml
├── v_plus.xml
├── v_reorder.xml
├── v_sedan.xml
├── v_suv.xml
├── v_trashcan.xml
├── v_truck.xml
├── v_van.xml
layout
├── addremove_button.xml
├── custom_edittext.xml
├── custom_edittext_pm.xml
├── item_empty_view.xml
├── item_loading_view.xml
├── item_view_blank.xml
├── sidetext_button.xml
values
├── attrs.xml
```

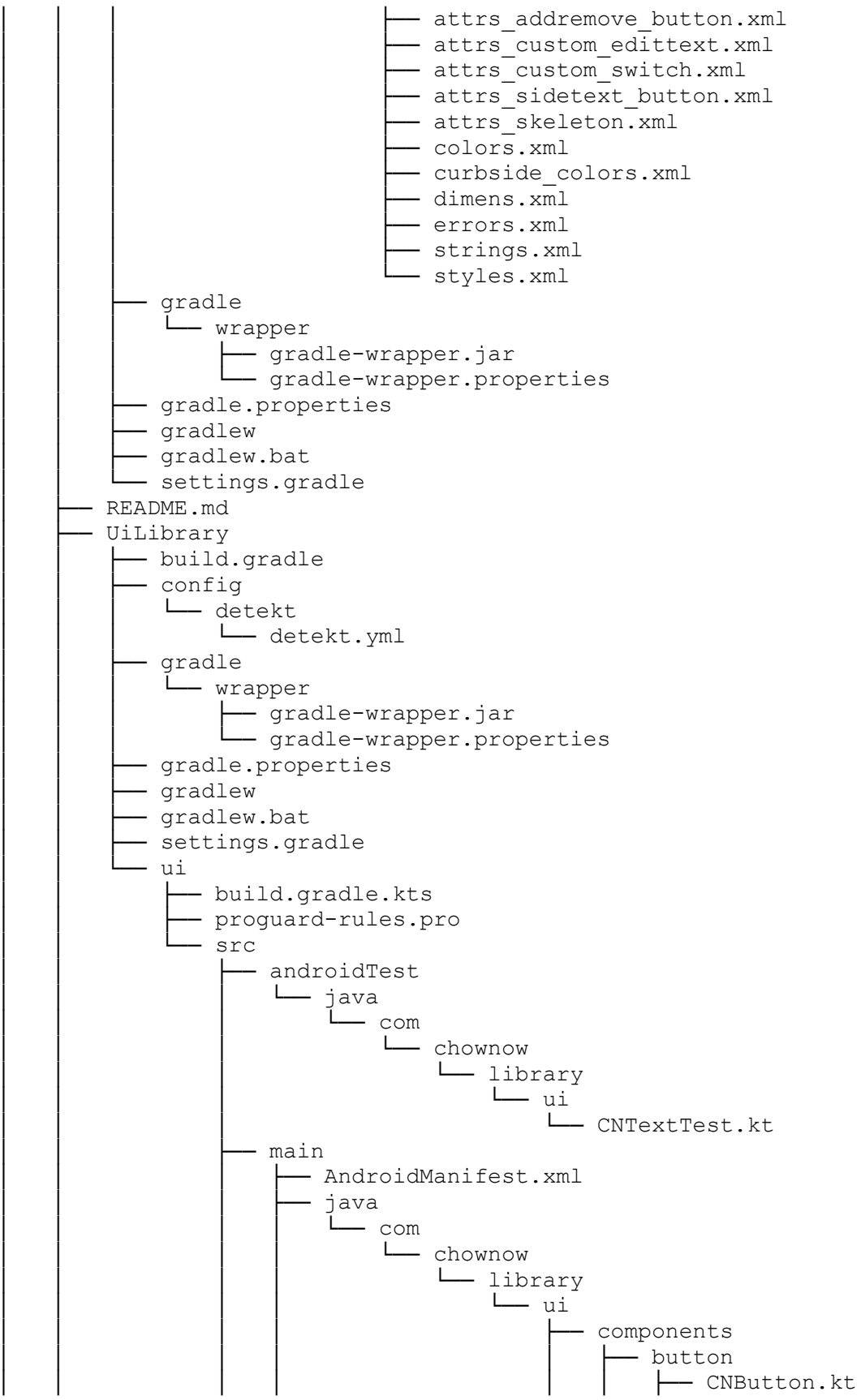

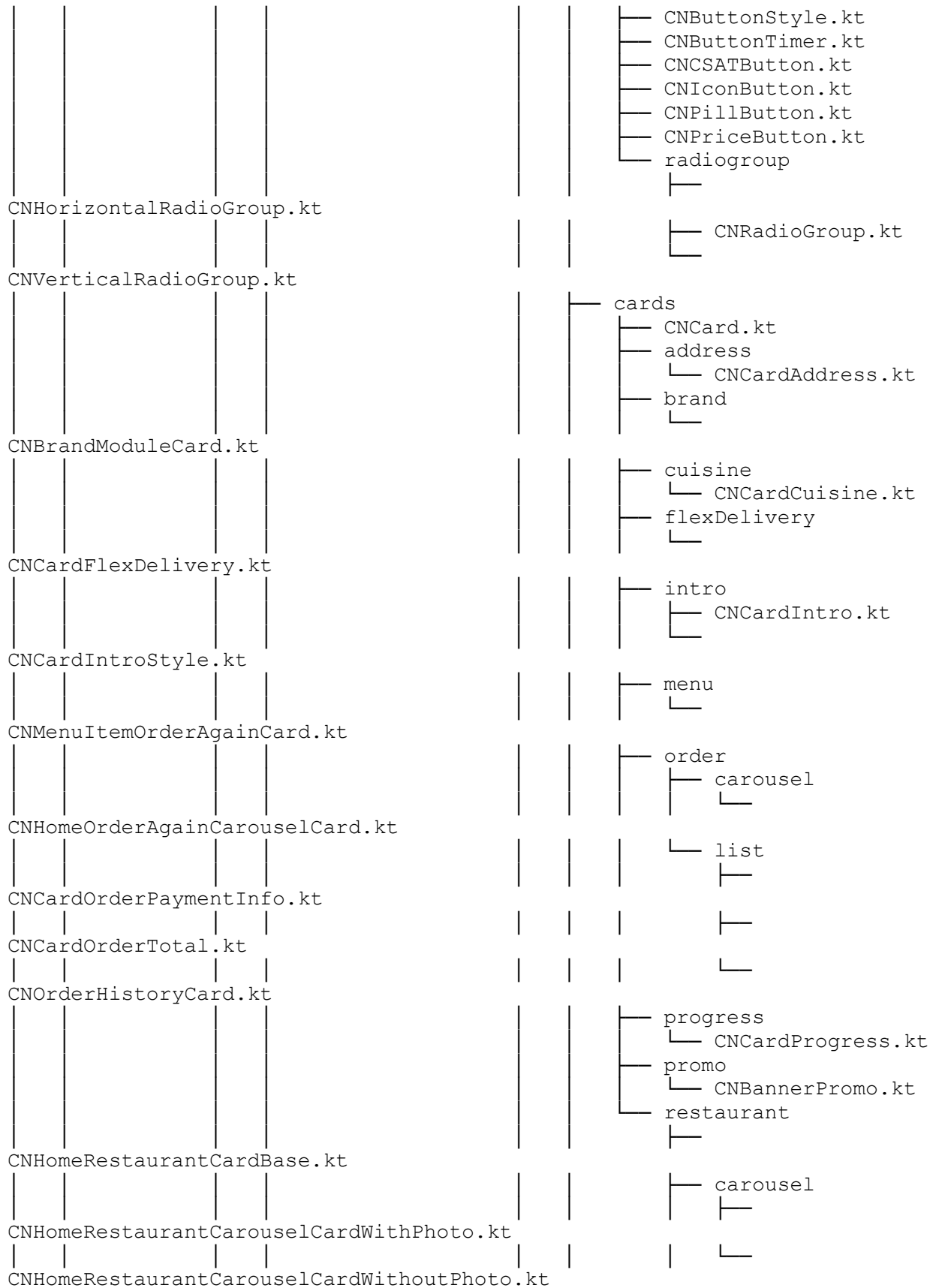

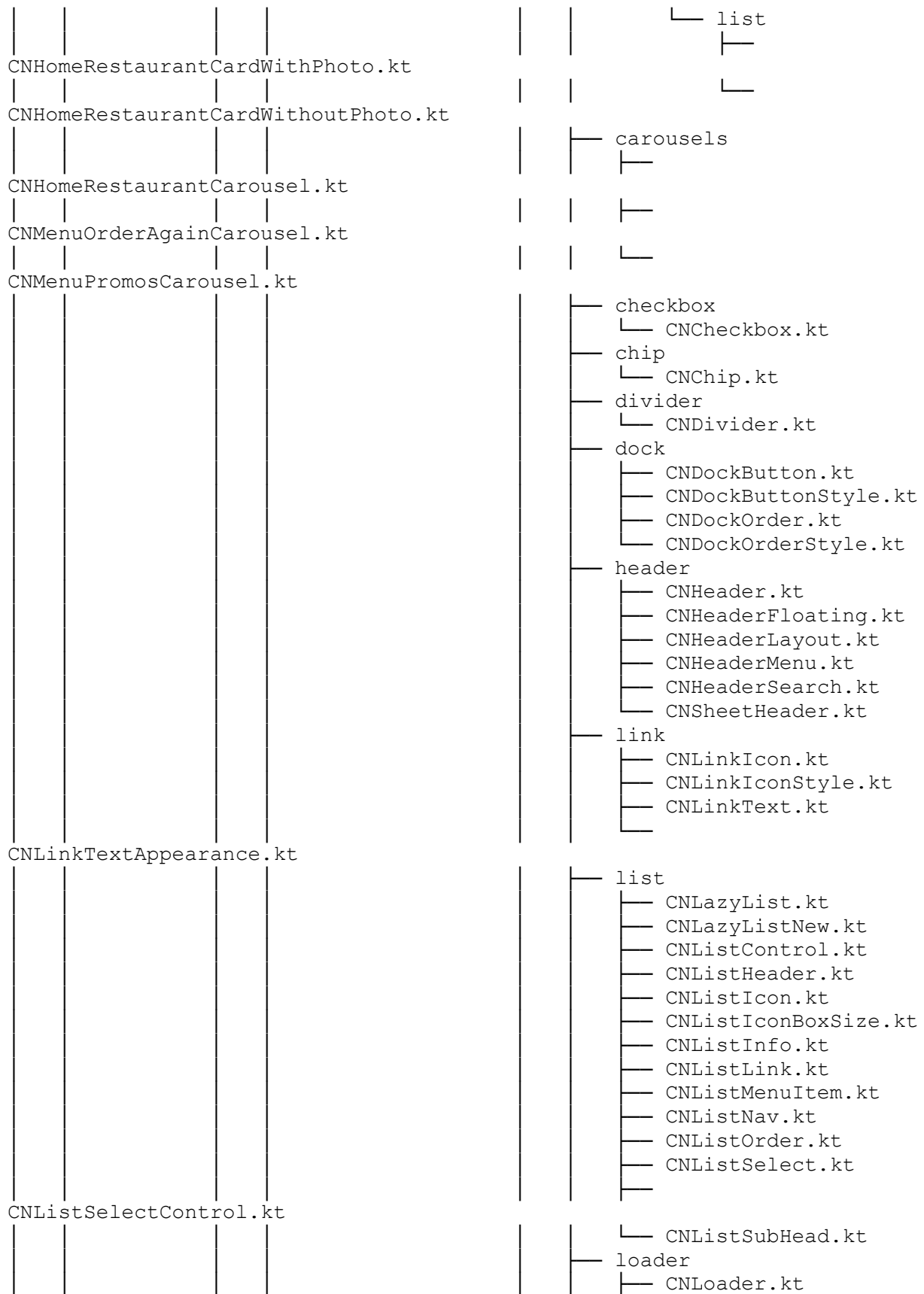

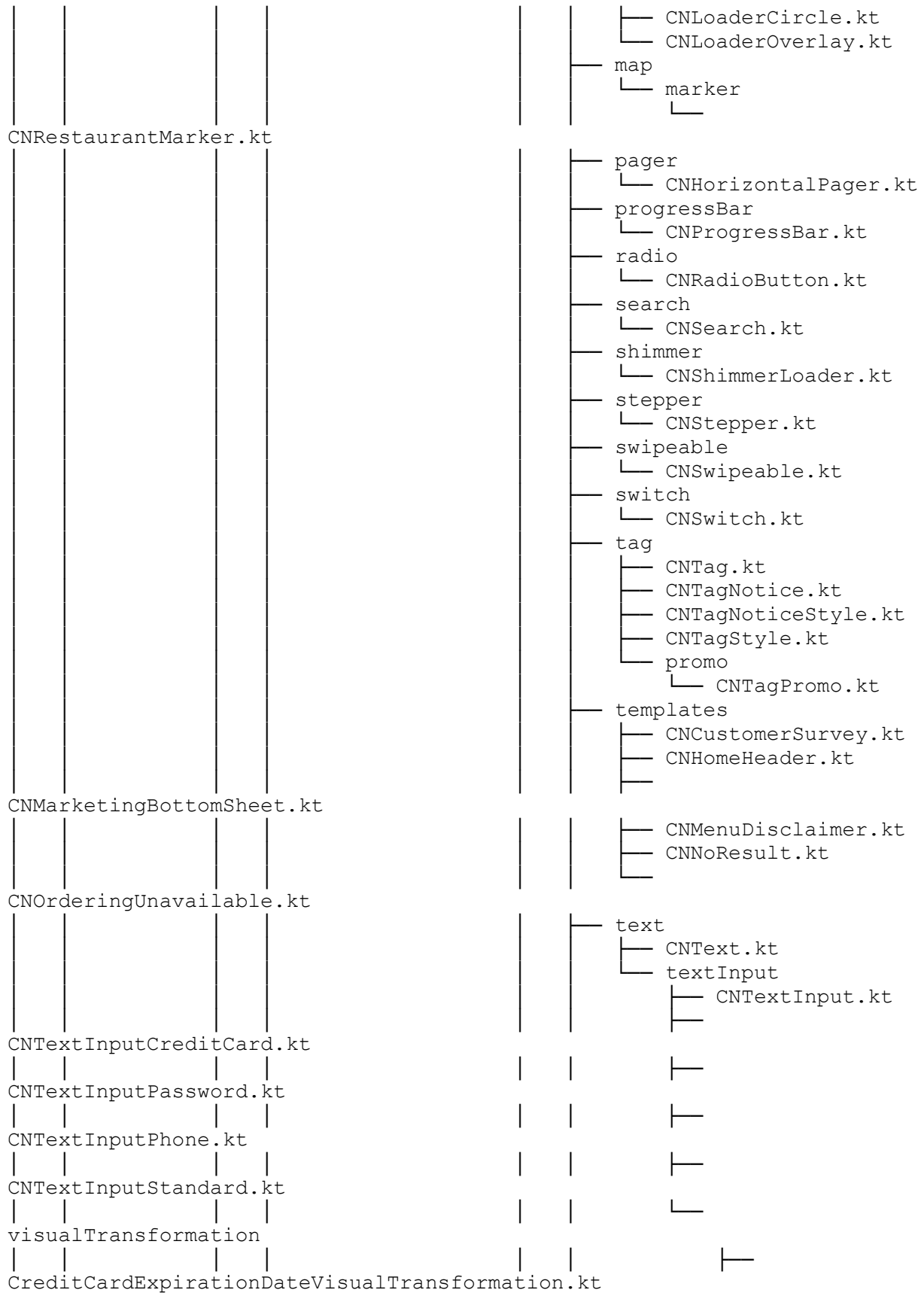

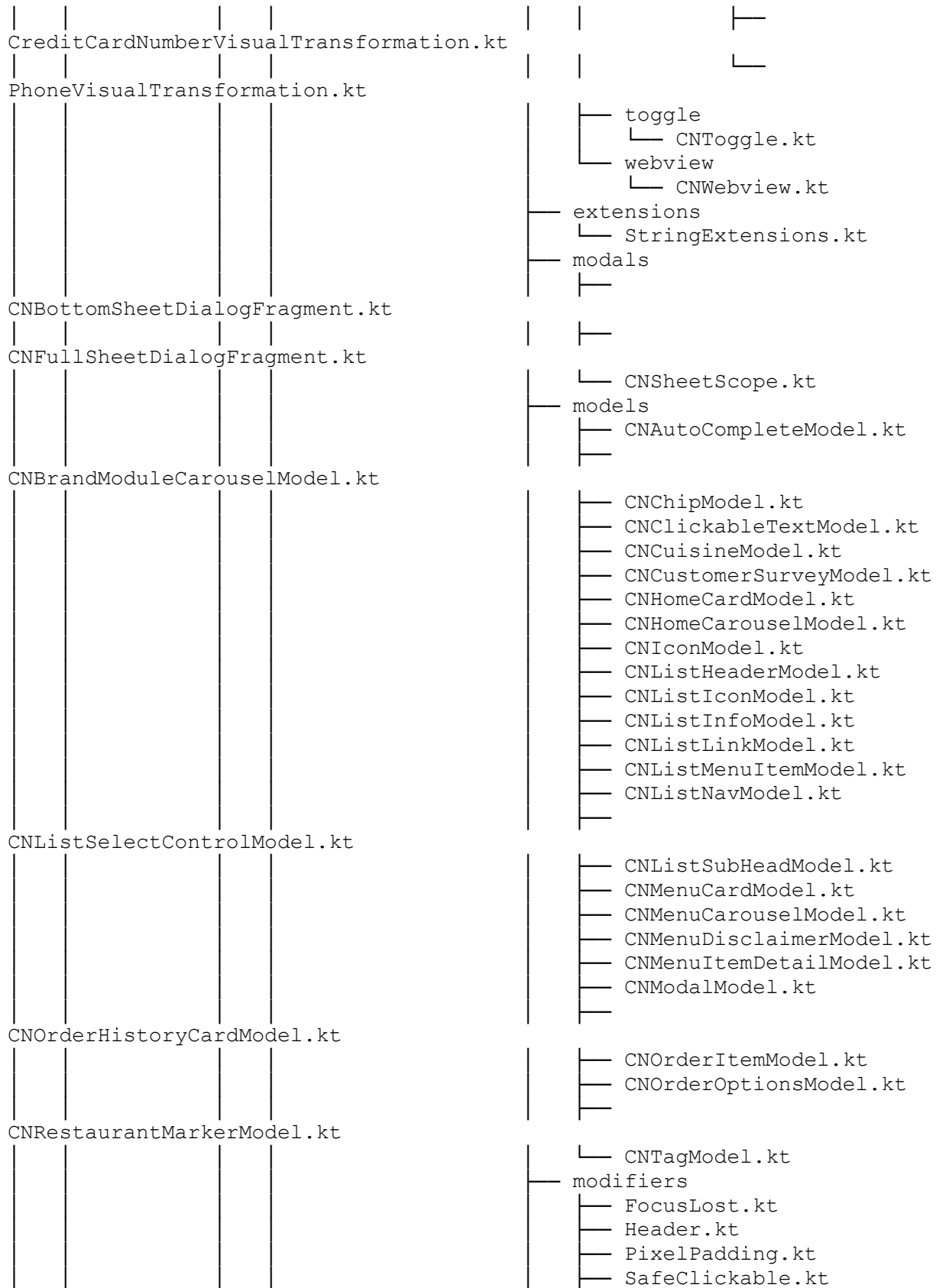

WidthInCharactersModifier.kt

CNListSelectCheckboxView.kt

CNListSelectRadioButtonView.kt

CNHorizontalPagerIndicatorView.kt

CNHorizontalPagerView.kt

res

anim

cn_anime_enter_from_bottom.xml
cn_anime_enter_from_right.xml
cn_anime_exit_to_bottom.xml
cn_anime_exit_to_right.xml

color

cn_list_select_control_color.xml

drawable

cn_bs_pressed_overlay_selector.xml

theme

CNTheme.kt

animations

CNAnimations.kt

colors

CNColorBrand.kt

CNColorGlobal.kt

CNColors.kt

dimensions

CNDimensions.kt

ripple

CNRipple.kt

shapes

CNShapes.kt

textStyles

CNTextStyle.kt

views

CNCardIntroView.kt

CNListLinkView.kt

button

CNButtonIconView.kt

CNButtonViewStyle.kt

CNPillButtonView.kt

list

CNListIconView.kt

listSelect

pager

promo

CNBannerPromoView.kt

stepper

CNStepperView.kt

tag

CNTagPromoView.kt

CNTagView.kt

— cn_s_bottomsheetmodal.xml
— cn_s_divider_list_item.xml
— cn_s_divider_list_item_detail.xml
— img_map.webp
— marker_restaurant_closed_default.png
— marker_restaurant_closed_selected.png
— marker_restaurant_open_default.png
— marker_restaurant_open_selected.png
— marker_restaurant_promo_default.png
— marker_restaurant_promo_selected.png
— pictogram_support_fill_small.xml
— v_icon_arrow_down_thin_medium.xml
— v_icon_arrow_down_thin_small.xml
— v_icon_arrow_left_thin_medium.xml
— v_icon_arrow_left_thin_small.xml
— v_icon_arrow_out_thin_medium.xml
— v_icon_arrow_out_thin_small.xml
— v_icon_arrow_right_thin_medium.xml
— v_icon_arrow_right_thin_small.xml
— v_icon_attach_thin_medium.xml
— v_icon_attach_thin_small.xml
— v_icon_badge_caret_down_fill_medium.xml
— v_icon_badge_caret_down_fill_small.xml
— v_icon_badge_caret_down_thin_medium.xml
— v_icon_badge_caret_down_thin_small.xml
— v_icon_badge_caret_left_fill_medium.xml
— v_icon_badge_caret_left_fill_small.xml
— v_icon_badge_caret_left_thin_medium.xml
— v_icon_badge_caret_left_thin_small.xml
— v_icon_badge_caret_right_fill_medium.xml
— v_icon_badge_caret_right_fill_small.xml
— v_icon_badge_caret_right_thin_medium.xml
— v_icon_badge_caret_right_thin_small.xml
— v_icon_badge_caret_up_fill_medium.xml
— v_icon_badge_caret_up_fill_small.xml
— v_icon_badge_caret_up_thin_medium.xml
— v_icon_badge_caret_up_thin_small.xml
— v_icon_badge_check_fill_medium.xml
— v_icon_badge_check_fill_small.xml
— v_icon_badge_check_thin_medium.xml
— v_icon_badge_check_thin_small.xml
— v_icon_badge_close_fill_medium.xml
— v_icon_badge_close_fill_small.xml
— v_icon_badge_close_thin_medium.xml
— v_icon_badge_close_thin_small.xml
— v_icon_badge_help_fill_medium.xml
— v_icon_badge_help_fill_small.xml
— v_icon_badge_help_thin_medium.xml
— v_icon_badge_help_thin_small.xml
— v_icon_badge_info_fill_medium.xml
— v_icon_badge_info_fill_small.xml
— v_icon_badge_info_thin_medium.xml
— v_icon_badge_info_thin_small.xml
— v_icon_badge_minus_fill_medium.xml

v_icon_badge_minus_fill_small.xml
v_icon_badge_minus_thin_medium.xml
v_icon_badge_minus_thin_small.xml
v_icon_badge_plus_fill_medium.xml
v_icon_badge_plus_fill_small.xml
v_icon_badge_plus_thin_medium.xml
v_icon_badge_plus_thin_small.xml
v_icon_bag_fill_medium.xml
v_icon_bag_fill_small.xml
v_icon_bag_thin_medium.xml
v_icon_bag_thin_small.xml
v_icon_bell_fill_medium.xml
v_icon_bell_fill_small.xml
v_icon_bell_thin_medium.xml
v_icon_bell_thin_small.xml
v_icon_camera_fill_medium.xml
v_icon_camera_fill_small.xml
v_icon_camera_thin_medium.xml
v_icon_camera_thin_small.xml
v_icon_car_fill_medium.xml
v_icon_car_fill_small.xml
v_icon_car_thin_medium.xml
v_icon_car_thin_small.xml
v_icon_cards_fill_large.xml
v_icon_cards_fill_medium.xml
v_icon_cards_fill_small.xml
v_icon_caret_down_thin_medium.xml
v_icon_caret_down_thin_small.xml
v_icon_caret_right_thin_medium.xml
v_icon_caret_right_thin_small.xml
v_icon_caret_up_thin_medium.xml
v_icon_caret_up_thin_small.xml
v_icon_cart_left_thin_medium.xml
v_icon_cart_left_thin_small.xml
v_icon_cash_fill_medium.xml
v_icon_cash_fill_small.xml
v_icon_cash_thin_medium.xml
v_icon_cash_thin_small.xml
v_icon_caution_fill_medium.xml
v_icon_caution_fill_small.xml
v_icon_caution_thin_medium.xml
v_icon_caution_thin_small.xml
v_icon_chat_fill_medium.xml
v_icon_chat_fill_small.xml
v_icon_chat_thin_medium.xml
v_icon_chat_thin_small.xml
v_icon_check_thin_medium.xml
v_icon_check_thin_small.xml
v_icon_close_thin_medium.xml
v_icon_close_thin_small.xml
v_icon_copy_fill_medium.xml
v_icon_copy_fill_small.xml
v_icon_copy_thin_medium.xml
v_icon_copy_thin_small.xml

v_icon_credit_card_fill_medium.xml
v_icon_credit_card_fill_small.xml
v_icon_credit_card_thin_medium.xml
v_icon_credit_card_thin_small.xml
v_icon_date_fill_medium.xml
v_icon_date_fill_small.xml
v_icon_date_thin_medium.xml
v_icon_date_thin_small.xml
v_icon_delivery_thin_medium.xml
v_icon_desktop_fill_medium.xml
v_icon_desktop_fill_small.xml
v_icon_desktop_thin_medium.xml
v_icon_desktop_thin_small.xml
v_icon_edit_fill_medium.xml
v_icon_edit_fill_small.xml
v_icon_edit_thin_medium.xml
v_icon_edit_thin_small.xml
v_icon_email_fill_medium.xml
v_icon_email_fill_small.xml
v_icon_email_thin_medium.xml
v_icon_email_thin_small.xml
v_icon_filter_fill_medium.xml
v_icon_filter_fill_small.xml
v_icon_filter_thin_medium.xml
v_icon_filter_thin_small.xml
v_icon_globe_fill_medium.xml
v_icon_globe_fill_small.xml
v_icon_globe_thin_medium.xml
v_icon_globe_thin_small.xml
v_icon_heart_fill_medium.xml
v_icon_heart_fill_small.xml
v_icon_heart_thin_medium.xml
v_icon_heart_thin_small.xml
v_icon_home_bold_medium.xml
v_icon_home_bold_small.xml
v_icon_lightbulb_fill_medium.xml
v_icon_lightbulb_fill_small.xml
v_icon_lightbulb_thin_medium.xml
v_icon_lightbulb_thin_small.xml
v_icon_list_thin_medium.xml
v_icon_list_thin_small.xml
v_icon_map_current_fill_medium.xml
v_icon_map_current_fill_small.xml
v_icon_map_current_thin_medium.xml
v_icon_map_current_thin_small.xml
v_icon_map_fill_medium.xml
v_icon_map_fill_small.xml
v_icon_map_pin_fill_medium.xml
v_icon_map_pin_fill_small.xml
v_icon_map_pin_thin_medium.xml
v_icon_map_pin_thin_small.xml
v_icon_map_thin_medium.xml
v_icon_map_thin_small.xml
v_icon_member_bronze_color_medium.xml

v_icon_member_bronze_color_small.xml
v_icon_member_gold_color_medium.xml
v_icon_member_gold_color_small.xml
v_icon_member_silver_color_medium.xml
v_icon_member_silver_color_small.xml
v_icon_minus_thin_medium.xml
v_icon_minus_thin_small.xml
v_icon_more_bold_medium.xml
v_icon_more_bold_small.xml
v_icon_nav_bold_medium.xml
v_icon_nav_bold_small.xml
v_icon_note_fill_medium.xml
v_icon_note_fill_small.xml
v_icon_note_thin_medium.xml
v_icon_note_thin_small.xml
v_icon_pay_amex_color_medium.xml
v_icon_pay_amex_color_small.xml
v_icon_pay_apple_color_medium.xml
v_icon_pay_apple_color_small.xml
v_icon_pay_discover_color_medium.xml
v_icon_pay_discover_color_small.xml
v_icon_pay_google_color_medium.xml
v_icon_pay_google_color_small.xml
v_icon_pay_jcb_color_medium.xml
v_icon_pay_jcb_color_small.xml
v_icon_pay_master_color_medium.xml
v_icon_pay_master_color_small.xml
v_icon_pay_visa_color_medium.xml
v_icon_pay_visa_color_small.xml
v_icon_phone_fill_medium.xml
v_icon_phone_fill_small.xml
v_icon_phone_thin_medium.xml
v_icon_phone_thin_small.xml
v_icon_plus_thin_medium.xml
v_icon_plus_thin_small.xml
v_icon_profile_bold_medium.xml
v_icon_profile_bold_small.xml
v_icon_profile_fill_medium.xml
v_icon_profile_fill_small.xml
v_icon_profile_thin_medium.xml
v_icon_profile_thin_small.xml
v_icon_promo_fill_large.xml
v_icon_promo_fill_medium.xml
v_icon_promo_fill_small.xml
v_icon_receipt_bold_medium.xml
v_icon_receipt_bold_small.xml
v_icon_receipt_fill_medium.xml
v_icon_receipt_fill_small.xml
v_icon_receipt_thin_medium.xml
v_icon_receipt_thin_small.xml
v_icon_receiptactive_bold_large.xml
v_icon_receiptactive_bold_medium.xml
v_icon_receiptactive_bold_small.xml
v_icon_reset_thin_medium.xml

v_icon_reset_thin_small.xml
v_icon_restaurant_thin_medium.xml
v_icon_search_bold_medium.xml
v_icon_search_bold_small.xml
v_icon_search_category_thin_medium.xml
v_icon_search_category_thin_small.xml
v_icon_search_thin_medium.xml
v_icon_search_thin_small.xml
v_icon_share_thin_medium.xml
v_icon_share_thin_small.xml
v_icon_social_facebook_color_medium.xml
v_icon_social_facebook_color_small.xml
v_icon_social_google_color_medium.xml
v_icon_social_google_color_small.xml
v_icon_social_instagram_color_medium.xml
v_icon_social_instagram_color_small.xml
v_icon_social_linkedin_color_medium.xml
v_icon_social_linkedin_color_small.xml
v_icon_social_twitter_color_medium.xml
v_icon_social_twitter_color_small.xml
v_icon_social_youtube_color_medium.xml
v_icon_social_youtube_color_small.xml
v_icon_star_fill_medium.xml
v_icon_star_fill_small.xml
v_icon_star_thin_medium.xml
v_icon_star_thin_small.xml
v_icon_switch_thin_medium.xml
v_icon_switch_thin_small.xml
v_icon_tablet_fill_medium.xml
v_icon_tablet_fill_small.xml
v_icon_tablet_thin_medium.xml
v_icon_tablet_thin_small.xml
v_icon_time_fill_medium.xml
v_icon_time_fill_small.xml
v_icon_time_thin_medium.xml
v_icon_time_thin_small.xml
v_icon_trash_fill_medium.xml
v_icon_trash_fill_small.xml
v_icon_trash_thin_medium.xml
v_icon_trash_thin_small.xml
v_icon_unavailable_fill_medium.xml
v_icon_unavailable_fill_small.xml
v_icon_unavailable_thin_medium.xml
v_icon_unavailable_thin_small.xml
v_logo_berry.xml
v_logo_standard_vertical.xml
v_photo_image_cover_placeholder.xml
v_picto_american_small.xml
v_picto_asianfusion_small.xml
v_picto_bagels_small.xml
v_picto_barbecue_small.xml
v_picto_breakfast_small.xml
v_picto_burgers_small.xml
v_picto_cafe_small.xml

- v_picto_celebrate_fill_large.xml
- v_picto_chinese_medium.xml
- v_picto_chinese_small.xml
- v_picto_deli_small.xml
- v_picto_dessert_small.xml
- v_picto_indian_small.xml
- v_picto_italian_small.xml
- v_picto_japanese_small.xml
- v_picto_juice_small.xml
- v_picto_mediterranean_small.xml
- v_picto_mexican_small.xml
- v_picto_pizza_small.xml
- v_picto_sandwiches_small.xml
- v_picto_seafood_small.xml
- v_picto_sushi_small.xml
- v_picto_thai_small.xml
- v_picto_vegan_small.xml
- v_picto_vegetarian_small.xml
- v_picto_vietnamese_small.xml
- v_pictogram_pickup_fill_medium.xml
- v_pictogram_pickup_fill_small.xml
- v_sticker_impactheart.xml
- v_sticker_orderahead.xml
- v_sticker_thumbs_up.xml
- v_sticker_thumbsdown_color.xml
- v_sticker_thumbsdown_neutral.xml
- v_sticker_thumbsup_color.xml
- v_sticker_thumbsup_neutral.xml
- font
 - matter.xml
 - matter_chownow_bold.otf
 - matter_chownow_bolditalic.otf
 - matter_chownow_medium.otf
 - matter_chownow_mediumitalic.otf
 - matter_chownow_regular.otf
 - matter_chownow_regularitalic.otf
 - matter_chownow_semibold.otf
 - matter_chownow_semibolditalic.otf
- layout
 - cn_horizontal_pager_view.xml
 - cn_list_select_checkbox.xml
 - cn_list_select_radiobutton.xml
 - cn_tag_promo.xml
 - view_cn_banner_promo.xml
 - view_cn_card_intro.xml
 - view_cn_list_link.xml
 - view_stepper.xml
- raw
 - lottie_impact_heart.json
- values
 - attrs_cn_button_icon_view.xml
 - attrs_cn_card_intro_view.xml

attrs_cn_horizontal_pager_indicator_view.xml

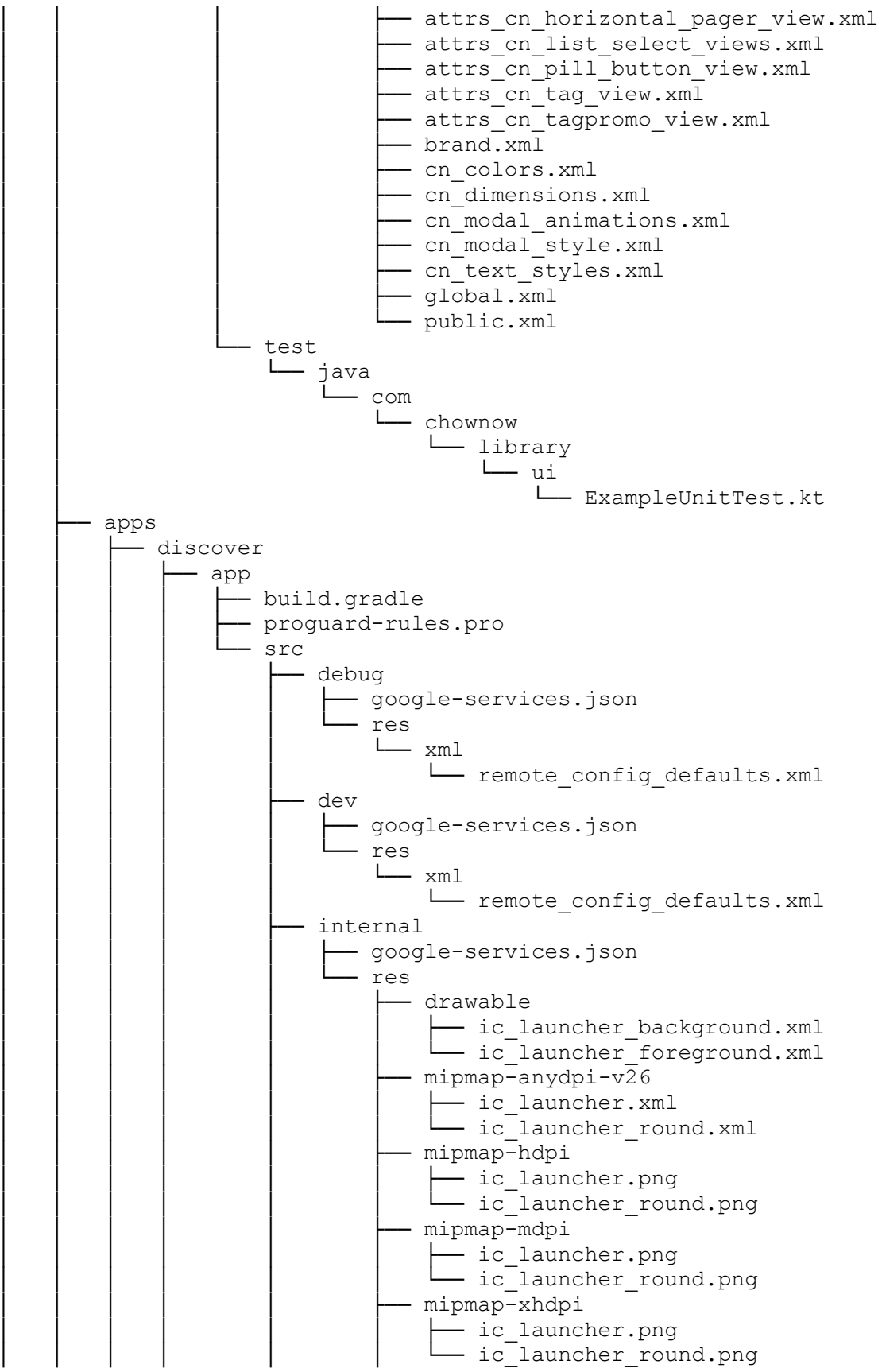



	└─	orderSummary
ConfirmationOrderAdapterDelegate.kt	└─	└─
postPurchaseImpactScore	└─	
PostPurchaseImpactScoreFragment.kt	└─	
ReceiptFragment.kt	└─	receipt
	└─	└─ itemUnavailable
ItemUnavailableAdapterDelegate.kt	└─	
ItemUnavailableDialogFragment.kt		
OrderOptionDialogFragment.kt	└─	orderOption
	└─	
CurbsideCarAdapterDelegate.kt	└─	curbside
CurbsideColorAdapterDelegate.kt	└─	
CurbsideSoloViewDialogFragment.kt	└─	
CurbsideVehicleInfoView.kt	└─	└─ CurbsideView.kt
	└─	restaurantInfo
FulfilmentDisplayHoursAdapterDelegate.kt	└─	
PickupDeliveryHoursAdapter.kt	└─	
RestaurantInfoFragment.kt	└─	
	└─	restaurantMenu
RestaurantMenuFragment.kt	└─	
	└─	category
MenuCategoryDialogFragment.kt	└─	
	└─	item
MenuItemDetailDialogFragment.kt	└─	
MenuItemDetailFooterAdapterDelegate.kt	└─	
MenuItemDetailHeaderAdapterDelegate.kt	└─	
MenuItemDetailSectionAdapterDelegate.kt	└─	
	└─	viewModels
MenuCategoryViewModel.kt	└─	
	└─	tabs

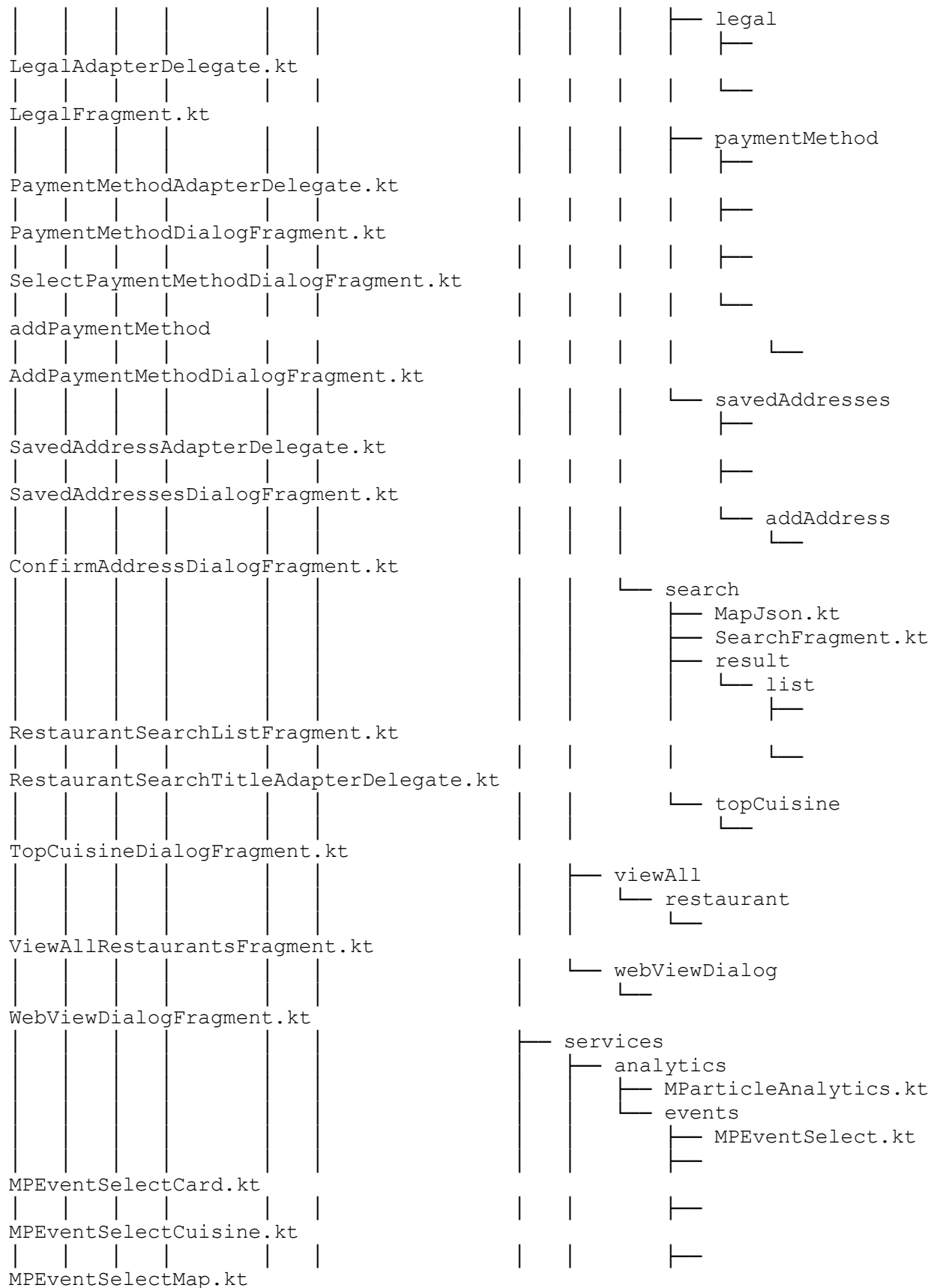

MPEventSelectMenu.kt														
MPGenericSelectEvent.kt														
CompanyInterface.kt														
CustomerInterface.kt														
RestaurantInterface.kt														
AggregationCuisineJsonAdapter.kt														
AggregationJsonAdapter.kt														
BrandModuleAssetJsonAdapter.kt														
BrandModuleAssetsJsonAdapter.kt														
ChownowJsonFactoryAdapter.kt														
CustomerSatisfactionQuestionJsonAdapter.kt														
CustomerSatisfactionSurveyJsonAdapter.kt														
PaginationRestaurantJsonAdapter.kt														
ReorderShoppingCartJsonAdapter.kt														
AddCreditCard.kt														
AddDeliveryAddress.kt														
ChangePassword.kt														
GetMyProfile.kt														
LoginWithSession.kt														
RemoveCreditCard.kt														
RemoveDeliveryAddress.kt														
ResetPassword.kt														
UpdateDeliveryAddress.kt														

api

interfaces

jsonAdapters

useCases

customer

Login.kt

Signup.kt

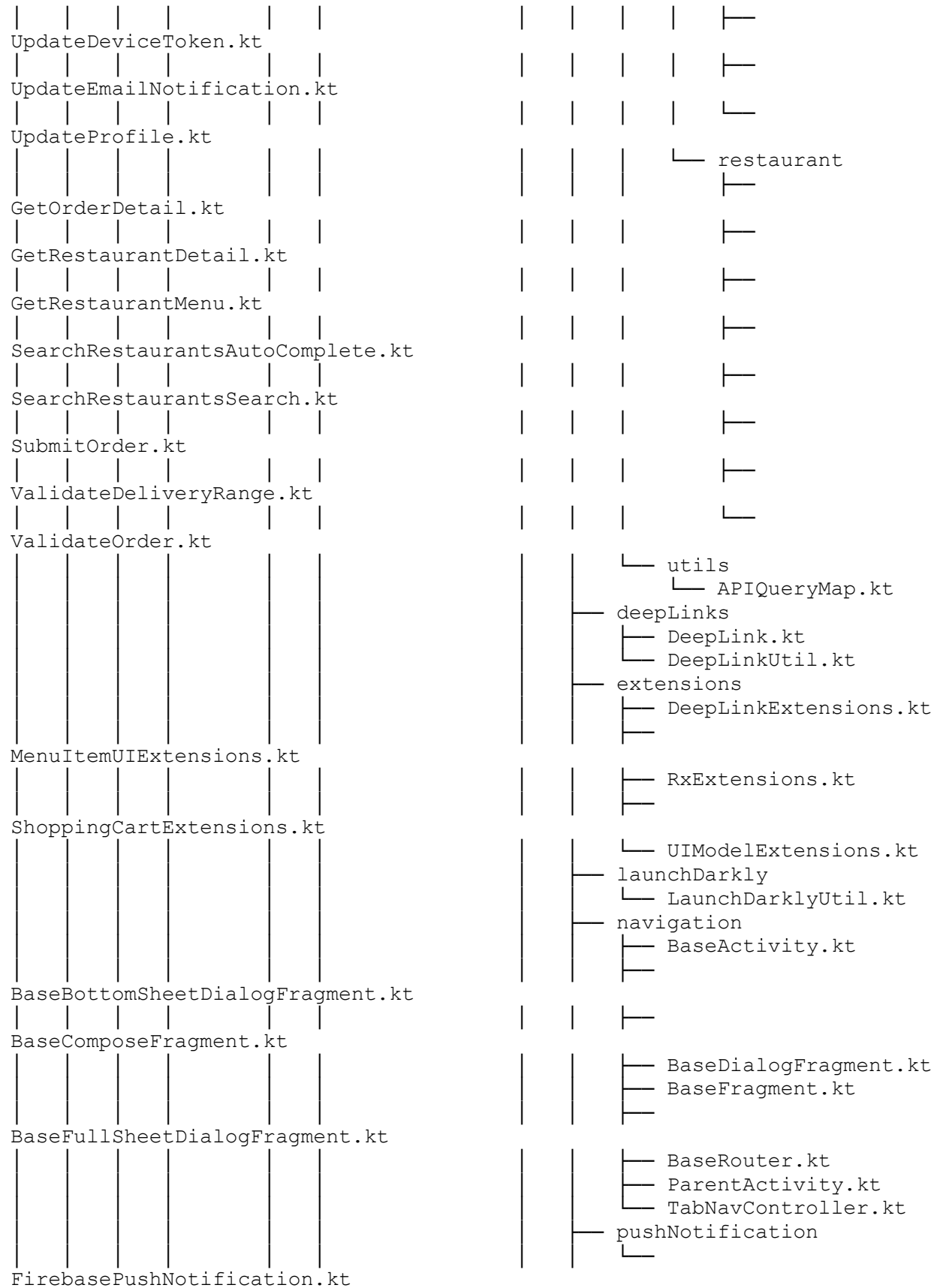

FirebaseRemoteConfigUtil.kt	remoteConfig	└─
LocalPreferencesRepository.kt	repository	└─ RepositoryProvider.kt
LocalPreferencesRepositoryImpl.kt	customer	└─
ShoppingCartRepository.kt		└─
ShoppingCartRepositoryImpl.kt		└─
UserRepositoryImpl.kt		└─ UserRepository.kt
ManifestRepository.kt	manifest	└─
ManifestRepositoryImpl.kt		└─
PushNotificationRepository.kt	pushNotification	└─
PushNotificationRepositoryImpl.kt		└─
OrderRepository.kt	restaurant	└─
OrderRepositoryImpl.kt		└─
RestaurantRepository.kt		└─
RestaurantRepositoryImpl.kt		└─
SearchRepository.kt		└─
SearchRepositoryImpl.kt		└─
AddOrderToMemory.kt	sharesheet	└─ ShareSheetUtils.kt
GetOrderFromMemory.kt	storage	└─ MemoryStorage.kt
ViewPagerFragmentStateAdapter.kt	useCase	└─ restaurant
		└─
	ui	└─ adapters
		└─

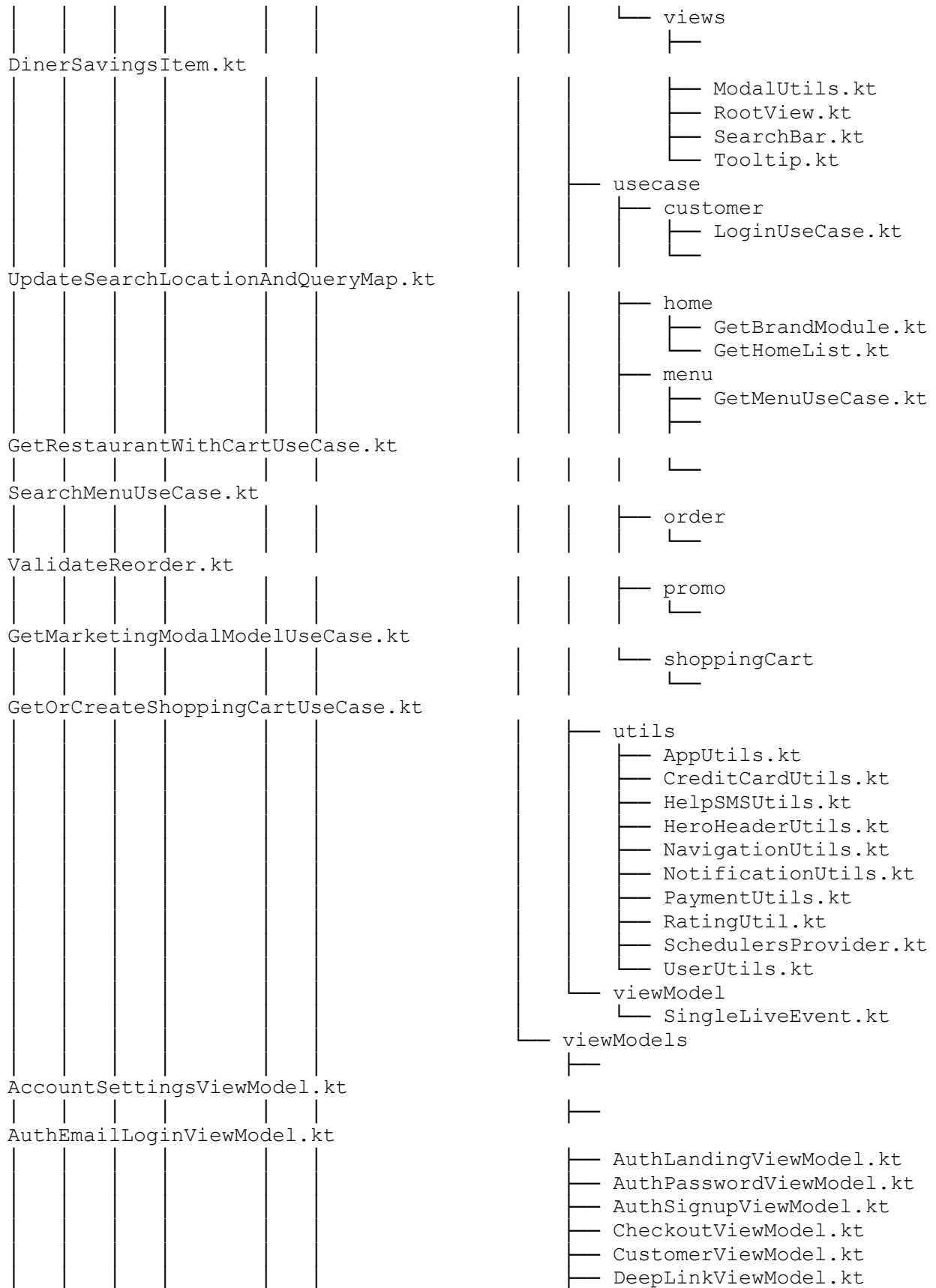

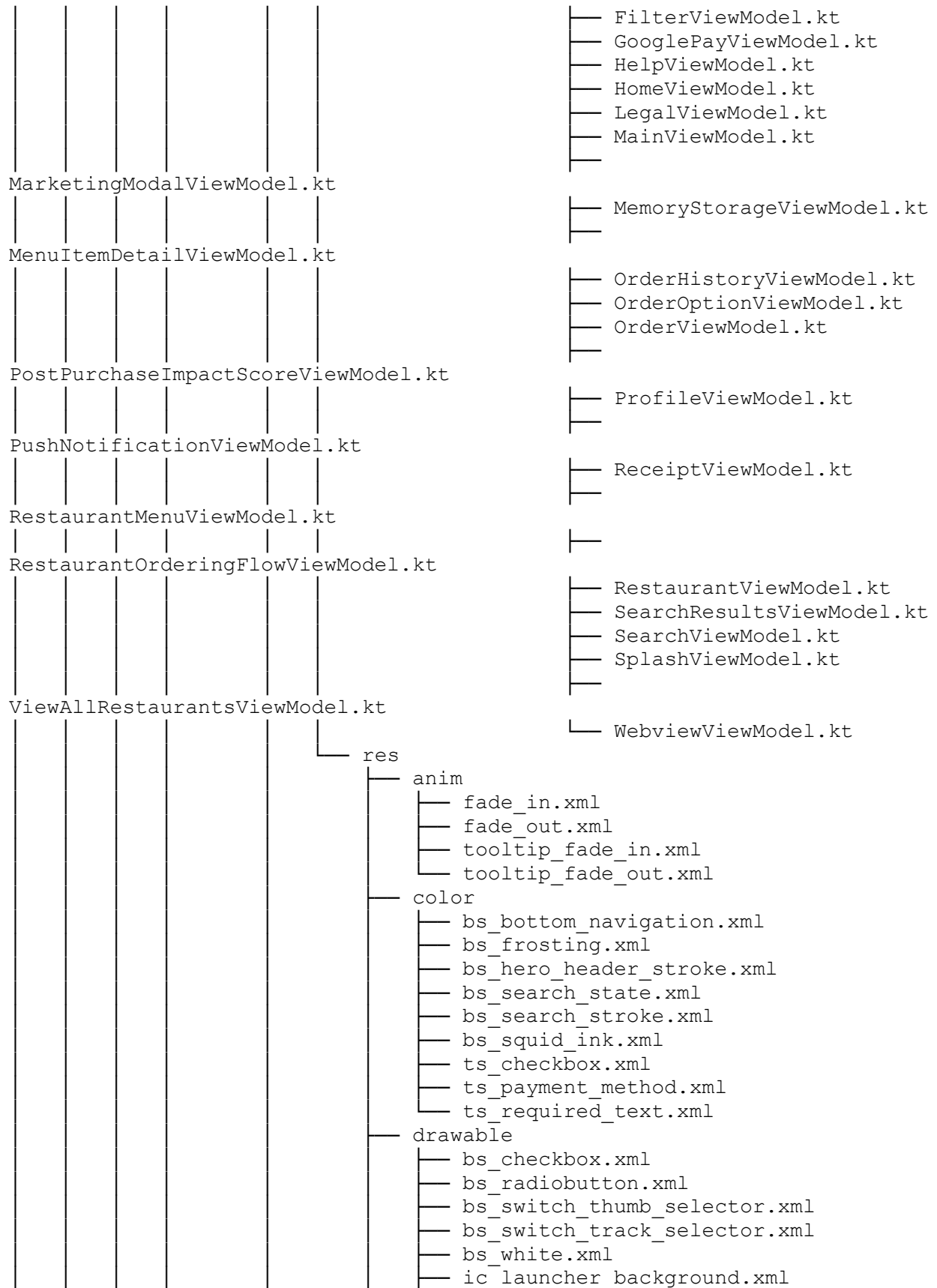

					— ic_launcher_foreground.xml
					— ll_strikethrough_layer.xml
					— ll_strikethrougt_layer.xml
					— s_border_bottom.xml
					— s_border_topbottom.xml
					— s_divider_box.xml
					— s_divider_line_vertical.xml
					— s_divider_menu_item.xml
					— s_divider_orderagain_card.xml
					— s_divider_rectangle.xml
					— s_divider_top.xml
					— s_hero_header_gradient.xml
					— s_navbar_gradient.xml
					— s_navbar_round.xml
					— s_progressbar.xml
					— s_round.xml
					— s_round_all_16.xml
					— s_round_all_greyoutline.xml
					— s_round_payment_method.xml
					— s_round_top.xml
					— s_round_top_16.xml
					— s_round_top_24.xml
					— s_switch_track_checked.xml
					— s_switch_track_disabled_checked.xml
					— s_switch_track_disabled_unchecked.xml
					— s_switch_track_unchecked.xml
					—
					s_tag_rounded_border_background_caution.xml
					—
					s_tag_rounded_border_background_neutral.xml
					—
					s_tag_rounded_border_background_success.xml
					— s_tooltip_background.xml
					— splash_icon.xml
					— ts_button_white.xml
					— v_add_circular.xml
					— v_arrow_back.xml
					— v_arrow_down.xml
					— v_arrow_right_tail.xml
					— v_arrow_up.xml
					— v_back_circular.xml
					— v_bag.xml
					— v_calendar.xml
					— v_caret_right_old.xml
					— v_checkbox_checked.xml
					— v_checkbox_default.xml
					— v_circular_check.xml
					— v_clock.xml
					— v_close.xml
					— v_dollar.xml
					— v_dots.xml
					— v_ds_arrow_right.xml
					— v_error.xml
					— v_facebook.xml

- v_filter.xml
- v_floatingbutton_list.xml
- v_floatingbutton_map.xml
- v_google.xml
- v_in_app_logo.xml
- v_info.xml
- v_location_marker.xml
- v_location_search.xml
- v_logo_notext.xml
- v_marker_default.xml
- v_marker_searched.xml
- v_marker_selected.xml
- v_marker_unavailable.xml
- v_menu_category.xml
- v_no_address.xml
- v_no_locations.xml
- v_plate.xml
- v_radiobutton_checked.xml
- v_radiobutton_default.xml
- v_saved_address.xml
- v_search.xml
- v_setting.xml
- v_slash.xml
- v_thumbs_up.xml
- drawable-hdpi
 - └─ notification_icon.png
- drawable-mdpi
 - └─ notification_icon.png
- drawable-nodpi
 - cuisine1.webp
 - cuisine10.webp
 - cuisine11.webp
 - cuisine12.webp
 - cuisine13.webp
 - cuisine14.webp
 - cuisine15.webp
 - cuisine16.webp
 - cuisine17.webp
 - cuisine18.webp
 - cuisine19.webp
 - cuisine2.webp
 - cuisine20.webp
 - cuisine3.webp
 - cuisine4.webp
 - cuisine5.webp
 - cuisine6.webp
 - cuisine7.webp
 - cuisine8.webp
 - cuisine9.webp
- drawable-xhdpi
 - └─ notification_icon.png
- drawable-xxhdpi
 - └─ notification_icon.png
- drawable-xxxhdpi

```

├── notification_icon.png
├── font
│   ├── lato_black.ttf
│   ├── lato_bold.ttf
│   ├── lato_bolditalic.ttf
│   ├── lato_italic.ttf
│   ├── lato_light.ttf
│   ├── lato_lightitalic.ttf
│   ├── lato_medium.ttf
│   ├── lato_mediumitalic.ttf
│   └── lato_regular.ttf
├── layout
│   ├── activity_main.xml
│   ├── activity_splash.xml
│   ├── dialog_fragmen_curbside_solo.xml
│   ├── dialog_fragment_add_payment_method.xml
│   ├── dialog_fragment_change_password.xml
│   ├── dialog_fragment_confirm_address.xml
│   ├── dialog_fragment_curbside_vehicle_selector.xml
│   ├── dialog_fragment_edit_name.xml
│   ├── dialog_fragment_item_expired.xml
│   ├── dialog_fragment_item_unavailable.xml
│   ├── dialog_fragment_legal.xml
│   ├── dialog_fragment_location_search.xml
│   ├── dialog_fragment_login_signup.xml
│   ├── dialog_fragment_menu_item_detail.xml
│   ├── dialog_fragment_order_options.xml
│   ├── dialog_fragment_order_options_root.xml
│   ├── dialog_fragment_payment_method.xml
│   ├── dialog_fragment_payment_method_variation_select.xml
│   ├── dialog_fragment_promo.xml
│   ├── dialog_fragment_reset_password.xml
│   ├── dialog_fragment_saved_addresses.xml
│   ├── dialog_fragment_signup_email.xml
│   ├── dialog_fragment_time_range.xml
│   ├── dialog_fragment_unknown_payment_status.xml
│   ├── dialog_fragment_verify_cvv.xml
│   ├── empty_payment_method.xml
│   ├── empty_restaurants.xml
│   ├── empty_restaurants_map.xml
│   ├── empty_saved_address.xml
│   ├── fragment_checkout.xml
│   ├── fragment_guest_confirmation.xml
│   ├── fragment_home_list.xml
│   ├── fragment_home_map.xml
│   ├── fragment_receipt.xml
│   ├── fragment_restaurant_info.xml
│   ├── fragment_restaurant_search_list.xml
│   └── fragment_user_confirmation.xml

```

						fragment_view_all_restaurants.xml
item_add_payment_or_address_header.xml						
						item_blank_brand_module.xml
						item_blank_home_carousel.xml
						item_blank_menu_body.xml
						item_blank_menu_header_default.xml
						item_blank_restaurant_list.xml
						item_brand_module.xml
						item_brand_module_card.xml
						item_checkout_order.xml
						item_checkout_price_cell.xml
						item_curbside_vehicle_view.xml
						item_dialog_fragment_login.xml
						item_dialog_fragment_signup.xml
						item_diner_savings.xml
						item_home_carousel.xml
						item_item_expired.xml
						item_item_expired_header.xml
						item_item_unavailable.xml
						item_item_unavailable_header.xml
						item_legal.xml
						item_map_entry_point.xml
						item_map_marker_infowindow.xml
						item_menu_item.xml
						item_menu_item_detail_checkbox.xml
						item_menu_item_detail_footer.xml
						item_menu_item_detail_header.xml
						item_menu_item_detail_radiobutton.xml
						item_menu_item_detail_topheader.xml
						item_orderagain_carousel_card.xml
						item_payment_method.xml
						item_profile.xml
						item_restaurant_autocomplete.xml
						item_restaurant_carousel.xml
item_restaurant_carousel_card_nophoto.xml						
item_restaurant_carousel_card_photo.xml						
item_restaurant_carousel_card_single.xml						
						item_restaurant_filter_checkbox.xml
						item_restaurant_info_hours.xml
						item_restaurant_list_card.xml
item_restaurant_list_card_with_photo.xml						
						item_restaurant_search.xml
						item_restaurant_search_title.xml
						item_restaurant_title.xml
						item_saved_address_location.xml
						item_search_location_current.xml
						item_search_location_default.xml
						item_search_location_saved.xml
						item_subhead.xml

- ├── item_tip.xml
- ├── item_top_cuisine_carousel.xml
- ├── item_top_cuisine_carousel_card.xml
- ├── item_vehicle_car.xml
- ├── item_vehicle_color.xml
- ├── modal_disclaimer.xml
- ├── modal_editttext_multiline.xml
- ├── modal_editttext_singleline.xml
- ├── modal_message.xml
- ├── modal_rating.xml
- ├── modal_secondary_message.xml
- ├── skeleton_item_menu_item.xml
- ├── skeleton_item_payment_method.xml
- ├── skeleton_item_restaurant_list.xml
- ├── view_restaurant_info_hours.xml
- ├── view_search_bar.xml
- ├── view_tooltip.xml

view_validatefragment_selectedpayment.xml

- ├── menu
 - ├── menu_bottom_navigation.xml
- ├── mipmap-anydpi-v26
 - ├── ic_launcher.xml
 - ├── ic_launcher_round.xml
- ├── mipmap-hdpi
 - ├── ic_launcher.png
 - ├── ic_launcher_round.png
- ├── mipmap-mdpi
 - ├── ic_launcher.png
 - ├── ic_launcher_round.png
- ├── mipmap-xhdpi
 - ├── ic_launcher.png
 - ├── ic_launcher_round.png
- ├── mipmap-xxhdpi
 - ├── ic_launcher.png
 - ├── ic_launcher_round.png
- ├── mipmap-xxxhdpi
 - ├── ic_launcher.png
 - ├── ic_launcher_round.png
- ├── navigation
 - ├── auth_flow_graph.xml
 - ├── auth_flow_password_graph.xml
 - ├── help_flow_graph.xml
 - ├── home_tab_graph.xml
 - ├── main_nav_graph.xml
 - ├── orderhistory_tab_graph.xml
 - ├── profile_graph.xml
 - ├── restaurant_ordering_flow_graph.xml
 - ├── search_flow_graph.xml
 - ├── search_tab_graph.xml
 - ├── splash_nav_graph.xml
- ├── values
 - ├── alerts.xml
 - ├── app_params.xml

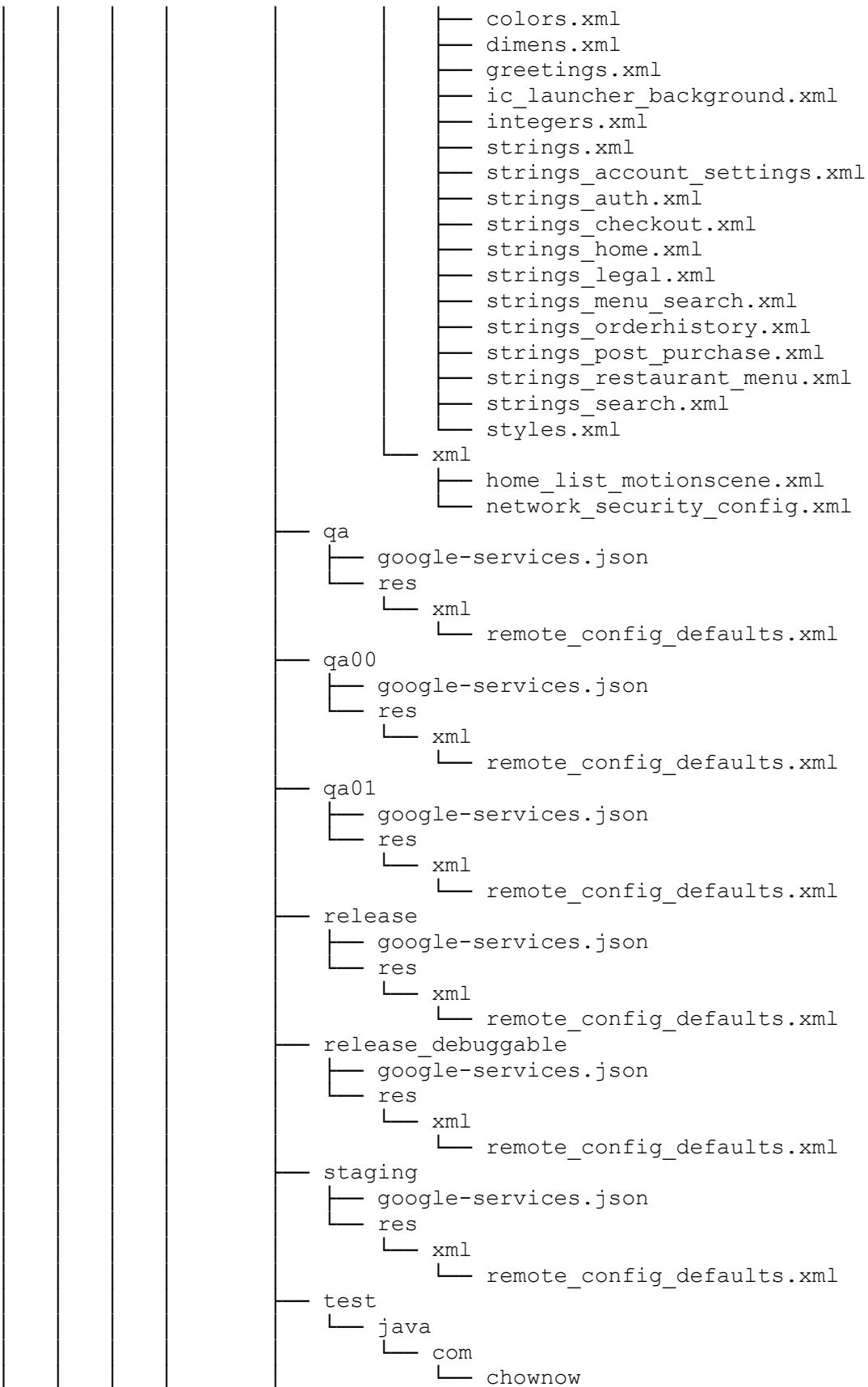

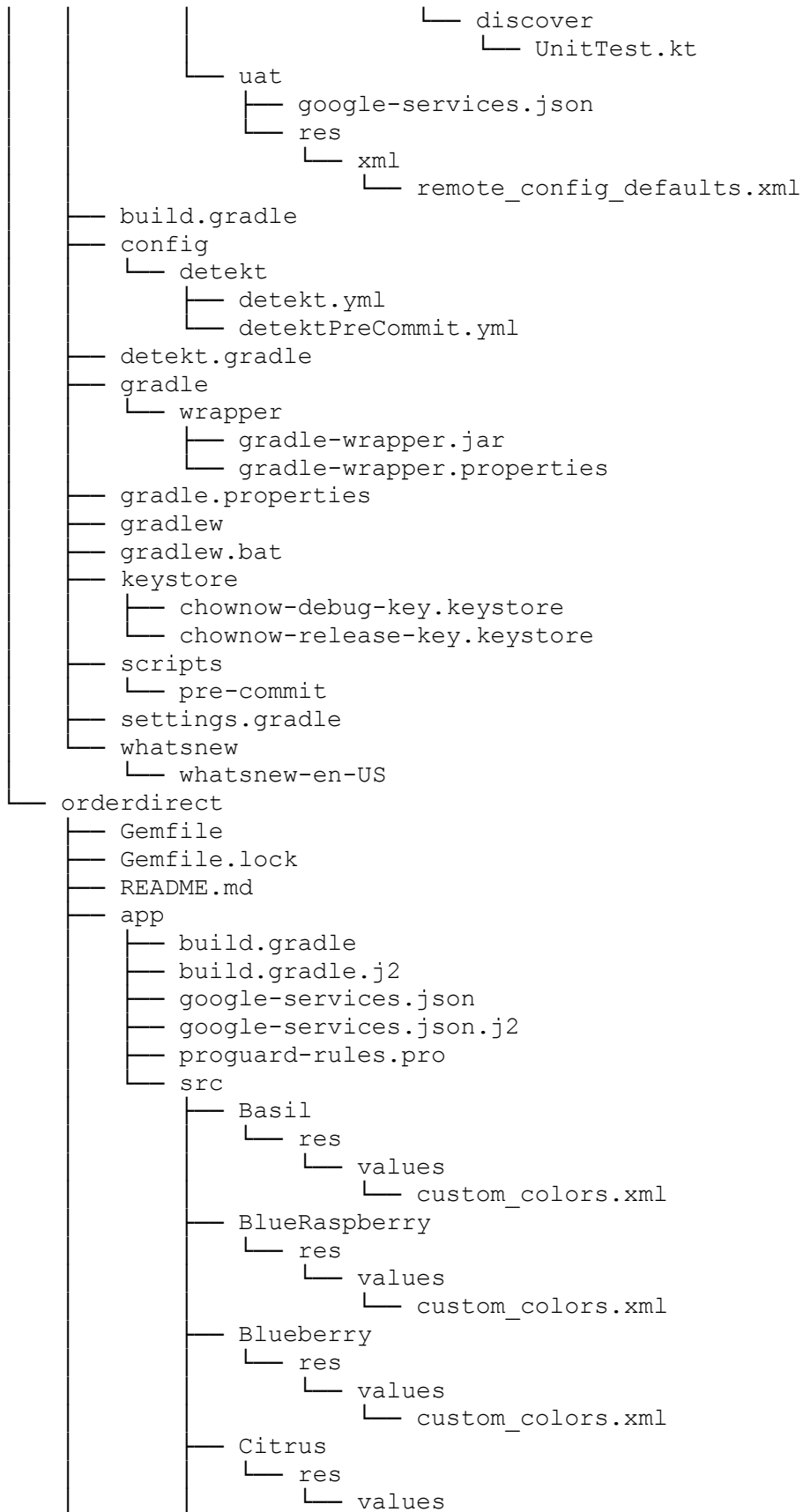



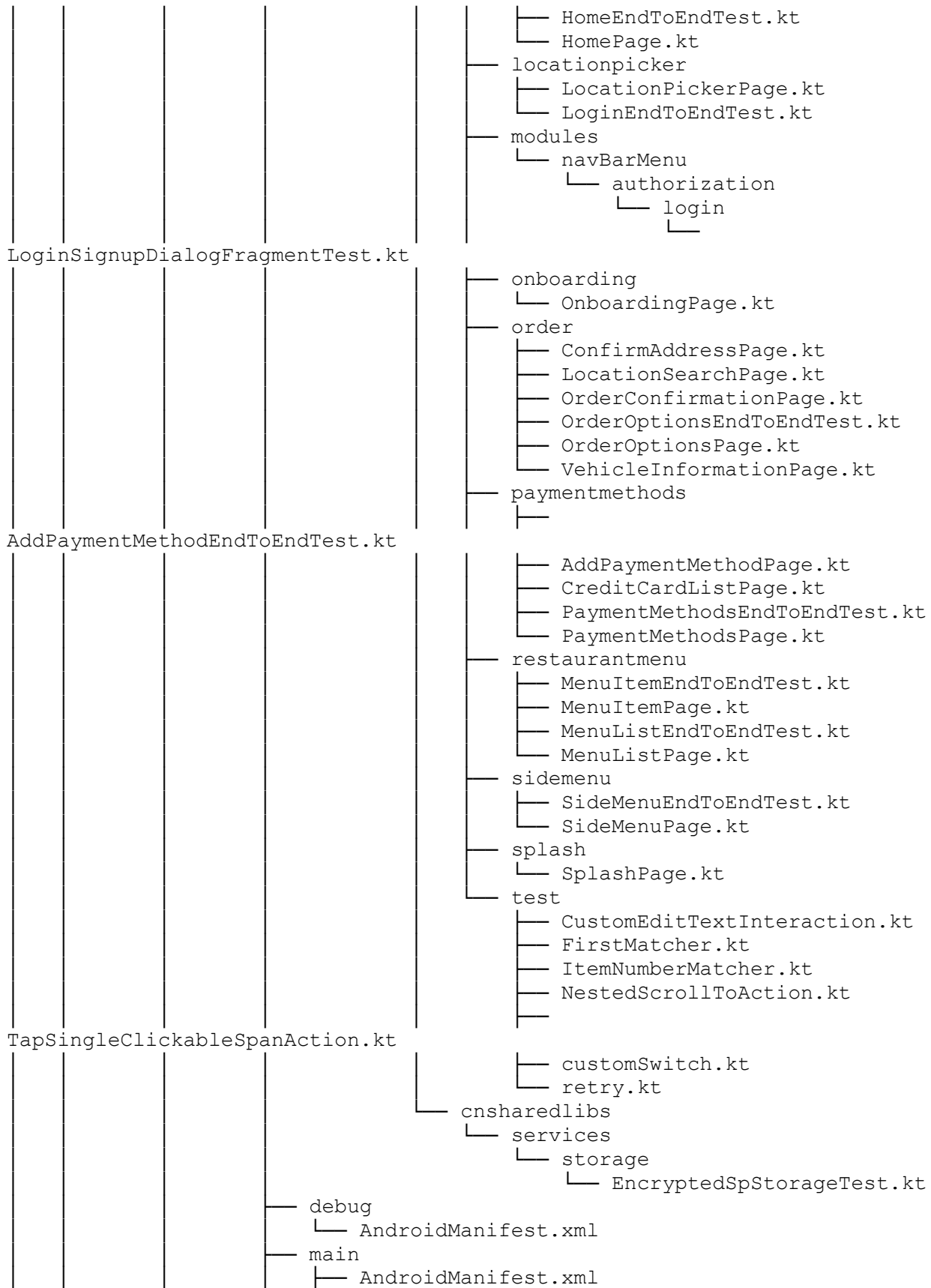

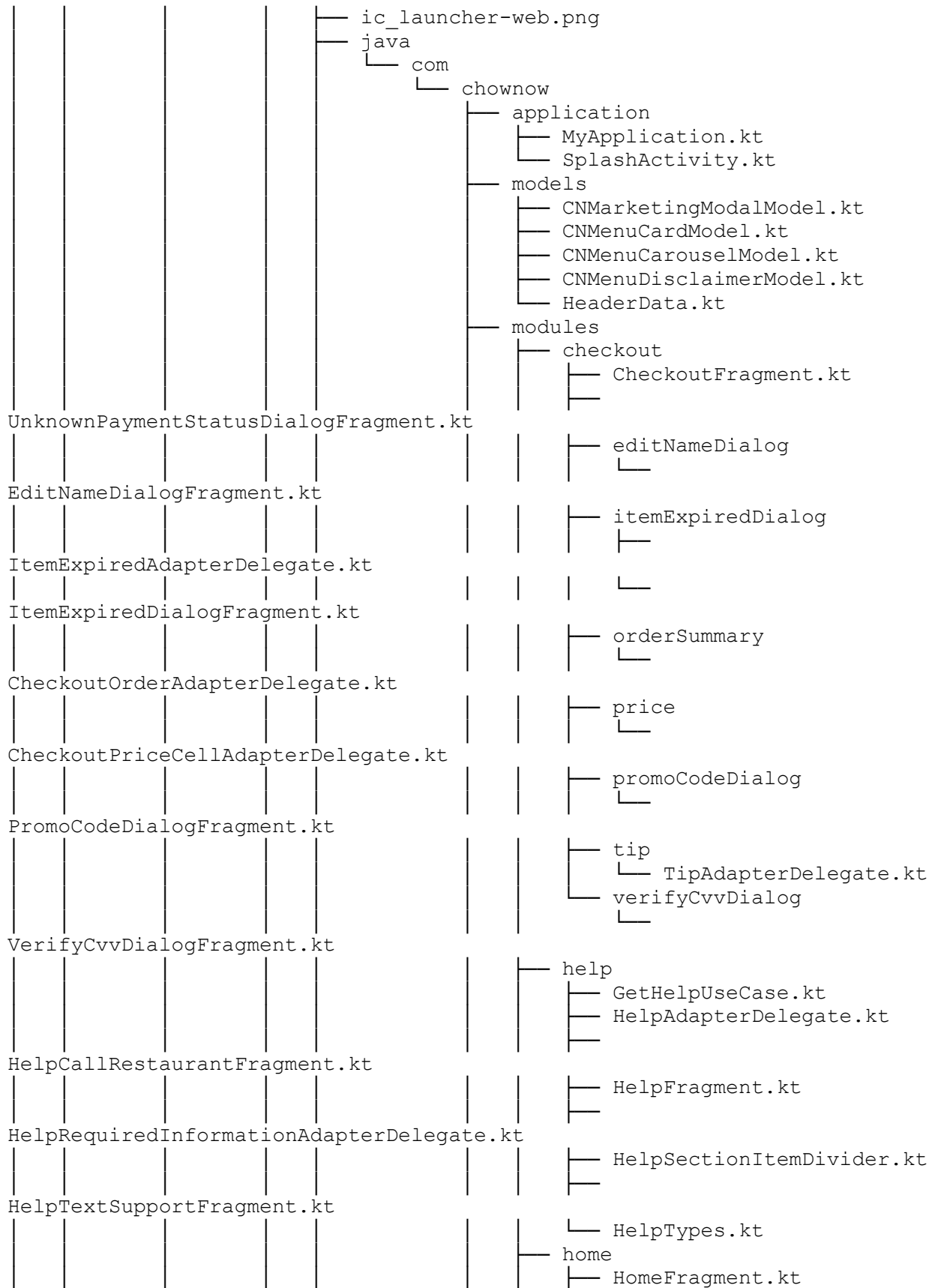

	└─ HomeRestaurantView.kt
	└─ locationPicker
	└─ LocationPickerFragment.kt
RestaurantLocationAdapterDelegate.kt	
	└─ restaurantInfo
FulfilmentDisplayHoursAdapterDelegate.kt	
PickupDeliveryHoursAdapter.kt	
RestaurantInfoFragment.kt	
	└─ locationSearchDialog
	└─ LocationSearchAdapter.kt
LocationSearchDialogFragment.kt	
	└─ main
	└─ MainActivity.kt
	└─ MainFragment.kt
	└─ mainViewPager
	└─ MainViewPagerFragment.kt
	└─ PageSwitcher.kt
	└─ marketingBottomSheet
MarketingModalDialogFragment.kt	
	└─ menu
	└─ MenuFragment.kt
MenuHeaderItemDecoration.kt	
MenuItemAdapterDelegate.kt	
MenuItemDefaultHeaderAdapterDelegate.kt	
MenuItemDisclaimerAdapterDelegate.kt	
MenuItemFocusedHeaderAdapterDelegate.kt	
MenuOrderAgainCardAdapterDelegate.kt	
MenuOrderAgainCarouselAdapterDelegate.kt	
MenuPromoCardAdapterDelegate.kt	
MenuPromoCarouselAdapterDelegate.kt	
	└─ category
MenuCategoryDialogFragment.kt	
	└─ item
MenuCategoryItemAdapterDelegate.kt	
	└─ item
MenuItemDetailAdapterDelegate.kt	



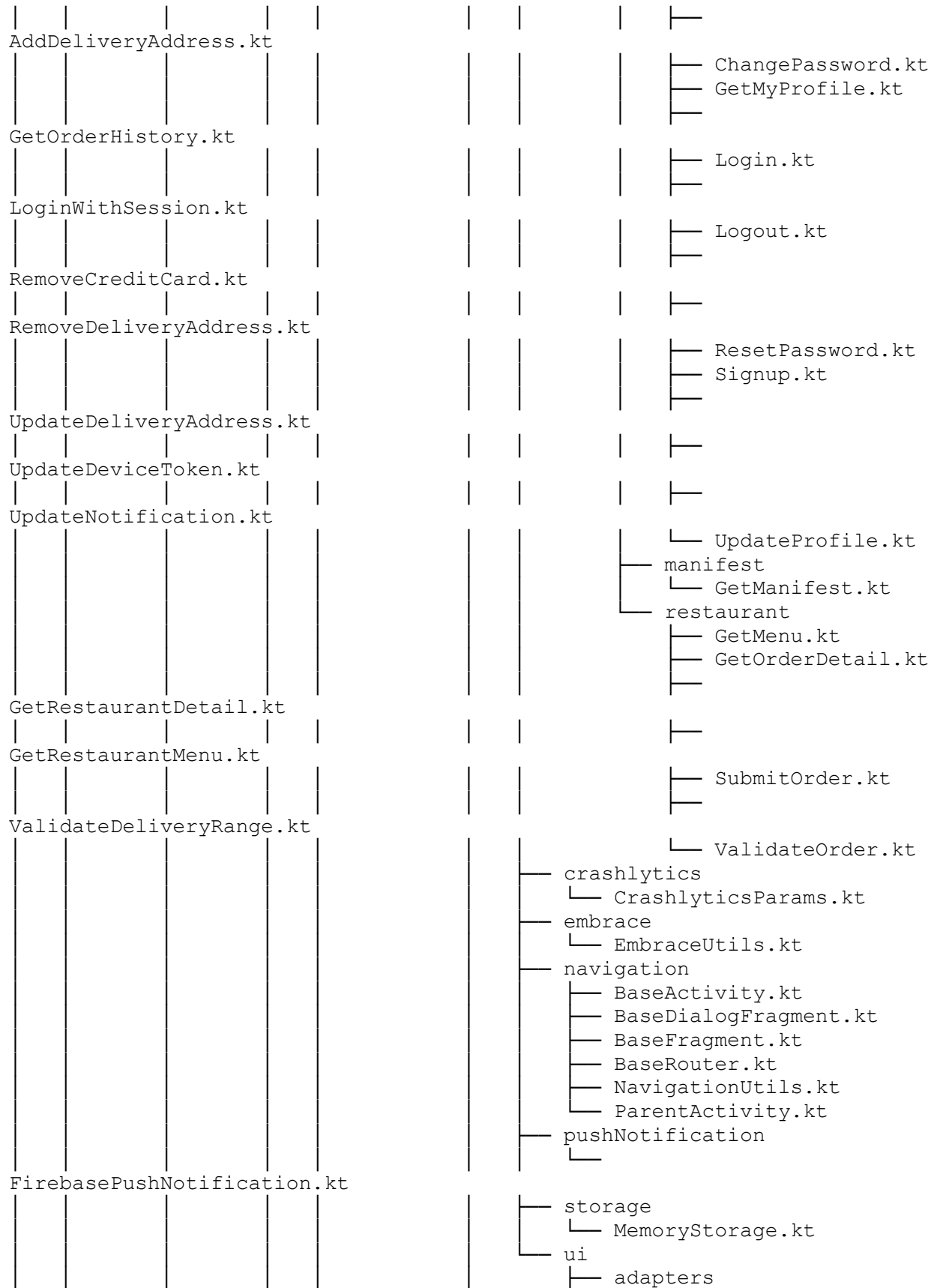

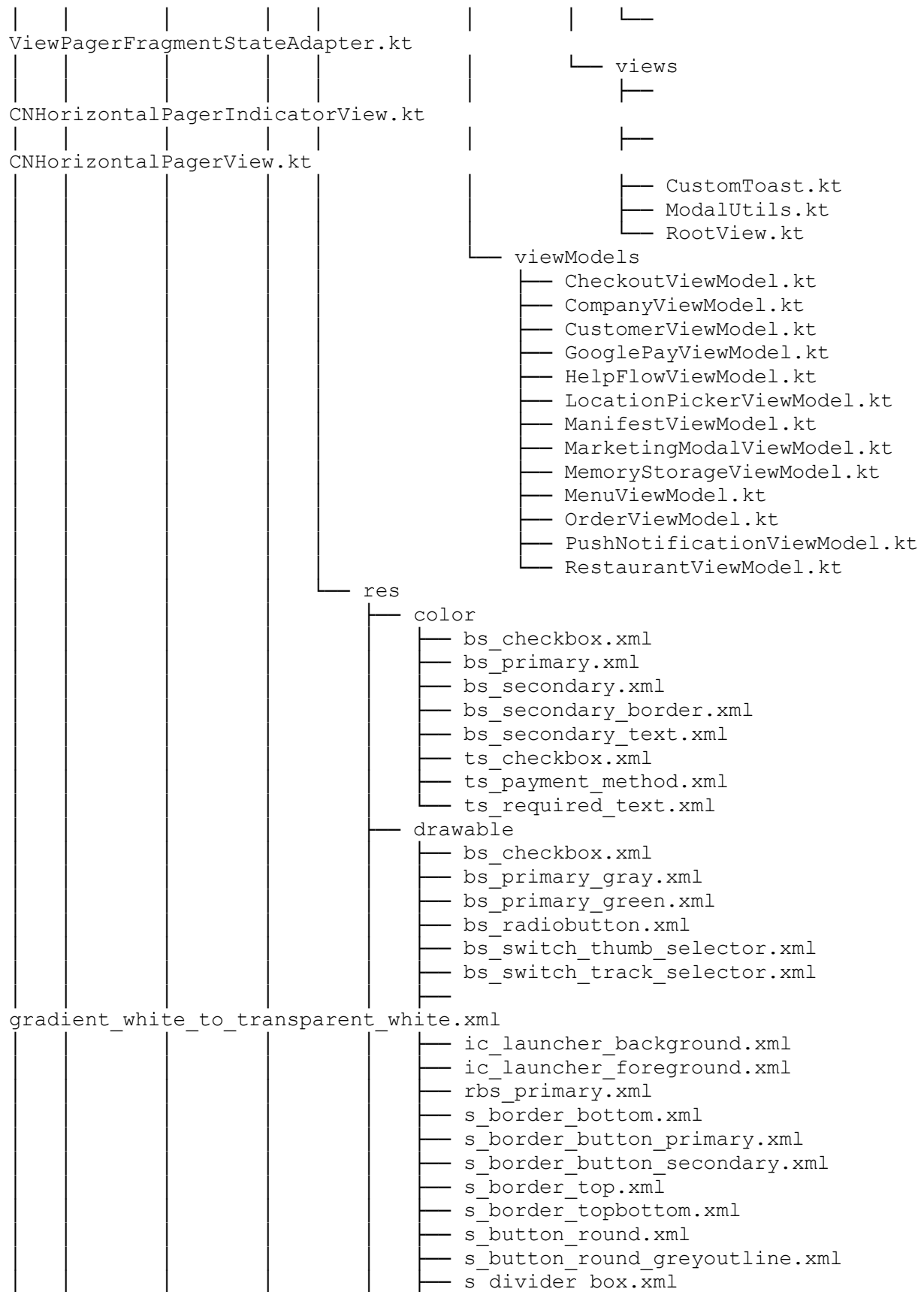

— s_divider_line_vertical.xml
— s_divider_menu_item.xml
— s_divider_rectangle.xml
— s_navbar_round.xml
— s_progressbar.xml
— s_reorder_round_background.xml
— s_round_all_16.xml
— s_round_all_4.xml
— s_round_all_greyoutline.xml
— s_round_payment_method.xml
— s_round_top_16.xml
— s_round_top_4.xml
— s_switch_track_checked.xml
— s_switch_track_disabled_checked.xml
— s_switch_track_disabled_unchecked.xml
— s_switch_track_unchecked.xml
— s_toast_background.xml
— ts_primary.xml
— ts_primary_button.xml
— ts_radiobutton.xml
— v_add_circular.xml
— v_applepay.xml
— v_arrow_down.xml
— v_arrow_down_orderoption.xml
— v_arrow_left.xml
— v_arrow_right.xml
— v_arrow_right_rounded.xml
— v_arrow_right_withtale.xml
— v_arrow_startorder.xml
— v_arrow_up.xml
— v_back.xml
— v_back_circular.xml
— v_bag.xml
— v_calendar.xml
— v_checkbox_checked.xml
— v_checkbox_unchecked.xml
— v_circular_check.xml
— v_clock.xml
— v_close.xml
— v_dollar.xml
— v_dot.xml
— v_dropdown.xml
— v_error.xml
— v_facebook.xml
— v_google.xml
— v_google_pay.xml
— v_hamburger_menu.xml
— v_icon_arrow_left_thin_medium.xml
— v_icon_badge_info_thin_small.xml
— v_icon_car_thin_medium.xml
— v_icon_caret_right_thin_small.xml
— v_icon_close_thin_small.xml
— v_icon_delivery_thin_medium.xml
— v_icon_picto_support.xml

					— v_icon_plus_thin_small.xml
					— v_icon_profile_thin_medium.xml
					— v_icon_promo_fill_large.xml
					— v_icon_promo_fill_medium.xml
					— v_icon_promo_fill_small.xml
					— v_icon_receipt_thin_medium.xml
					— v_icon_restaurant_thin_medium.xml
					— v_info.xml
					— v_marker_default.xml
					— v_marker_searched.xml
					— v_marker_selected.xml
					— v_menu.xml
					— v_no_address.xml
					— v_pin.xml
					— v_plate.xml
					— v_powered_by_logo.xml
					— v_radio_checked.xml
					— v_radio_unchecked.xml
					— v_saved_address.xml
					— v_search.xml
					— drawable-nodpi
					— company_photo.webp
					— in_app_logo.png
					— splash_icon.xml
					— font
					— lato_bold.ttf
					— lato_bolditalic.ttf
					— lato_heavy.ttf
					— lato_heavyitalic.ttf
					— lato_italic.ttf
					— lato_light.ttf
					— lato_lightitalic.ttf
					— lato_medium.ttf
					— lato_mediumitalic.ttf
					— lato_regular.ttf
					— lato_semibold.ttf
					— layout
					— activity_main.xml
					— activity_onboarding.xml
					— activity_splash.xml
					— blank_item_order_history.xml
					— cn_horizontal_pager_view.xml
					— dialog_fragmen_curbside_solo.xml
					— dialog_fragment_account_settings.xml
					— dialog_fragment_add_payment_method.xml
					— dialog_fragment_change_password.xml
					— dialog_fragment_confirm_address.xml
					— dialog_fragment_curbside_vehicle_selector.xml
					— dialog_fragment_edit_name.xml
					— dialog_fragment_item_expired.xml
					— dialog_fragment_legal.xml
					— dialog_fragment_location_search.xml

				— dialog_fragment_login_signup.xml
				— dialog_fragment_marketing_modal.xml
				— dialog_fragment_menu_category.xml
				— dialog_fragment_menu_item_detail.xml
				— dialog_fragment_order_options.xml
				—
				— dialog_fragment_order_options_root.xml
				— dialog_fragment_payment_method.xml
				—
				— dialog_fragment_payment_method_variation_select.xml
				— dialog_fragment_promo.xml
				—
				— dialog_fragment_reorder_item_available.xml
				— dialog_fragment_reset_password.xml
				— dialog_fragment_saved_addresses.xml
				— dialog_fragment_signup_email.xml
				— dialog_fragment_time_range.xml
				—
				— dialog_fragment_unknown_payment_status.xml
				— dialog_fragment_verify_cvv.xml
				— dialog_fragment_webview_container.xml
				— empty_order_history.xml
				— empty_payment_method.xml
				— empty_saved_address.xml
				— fragment_checkout.xml
				— fragment_guest_confirmation.xml
				— fragment_help.xml
				— fragment_help_call_restaurant.xml
				— fragment_help_text_support.xml
				— fragment_home.xml
				— fragment_location_picker.xml
				— fragment_main.xml
				— fragment_main_view_pager.xml
				— fragment_menu.xml
				— fragment_order_history.xml
				— fragment_receipt.xml
				— fragment_restaurant_info.xml
				— fragment_user_confirmation.xml
				—
				— item_add_payment_or_address_header.xml
				— item_checkout_order.xml
				— item_checkout_price_cell.xml
				— item_cn_list_info.xml
				— item_cn_list_link.xml
				— item_curbside_vehicle_view.xml
				— item_dialog_fragment_login.xml
				— item_dialog_fragment_signup.xml
				— item_item_expired.xml
				— item_item_expired_header.xml
				— item_legal.xml
				— item_map_marker_infowindow.xml
				— item_menu_body.xml
				— item_menu_carousel.xml
				— item_menu_category.xml

- └─ item_menu_category_disclaimer.xml
- └─ item_menu_header_default.xml
- └─ item_menu_header_focused.xml
- └─ item_menu_item.xml
- └─ item_menu_item_detail_checkbox.xml
- └─ item_menu_item_detail_footer.xml
- └─ item_menu_item_detail_header.xml
- └─ item_menu_item_detail_radiobutton.xml
- └─ item_menu_item_detail_topheader.xml
- └─ item_menu_order_again_card.xml
- └─ item_menu_promo_card.xml
- └─ item_nav_bar.xml
- └─ item_onboarding.xml
- └─ item_order_history.xml
- └─ item_order_history_title.xml
- └─ item_payment_method.xml
- └─ item_promos_carousel.xml
- └─ item_restaurant_info_hours.xml
- └─ item_restaurant_location.xml
- └─ item_saved_address_location.xml
- └─ item_search_location_current.xml
- └─ item_search_location_default.xml
- └─ item_search_location_saved.xml
- └─ item_tip.xml
- └─ item_vehicle_car.xml
- └─ item_vehicle_color.xml
- └─ modal_disclaimer.xml
- └─ modal_edittext_multiline.xml
- └─ modal_edittext_singleline.xml
- └─ modal_message.xml
- └─ skeleton_item_order_history.xml
- └─ skeleton_item_order_history_title.xml
- └─ skeleton_item_payment_method.xml
- └─ view_restaurant_homepage.xml
- └─ view_restaurant_info_hours.xml
- └─ view_side_menu_navigation.xml
- └─ view_toast_message.xml

view_validatefragment_selectedpayment.xml

- └─ mipmap-hdpi
 - └─ ic_launcher.png
 - └─ ic_launcher_foreground.png
- └─ mipmap-mdpi
 - └─ ic_launcher.png
 - └─ ic_launcher_foreground.png
- └─ mipmap-xhdpi
 - └─ ic_launcher.png
 - └─ ic_launcher_foreground.png
- └─ mipmap-xxhdpi
 - └─ ic_launcher.png
 - └─ ic_launcher_foreground.png
- └─ mipmap-xxxhdpi
 - └─ ic_launcher.png
 - └─ ic_launcher_foreground.png

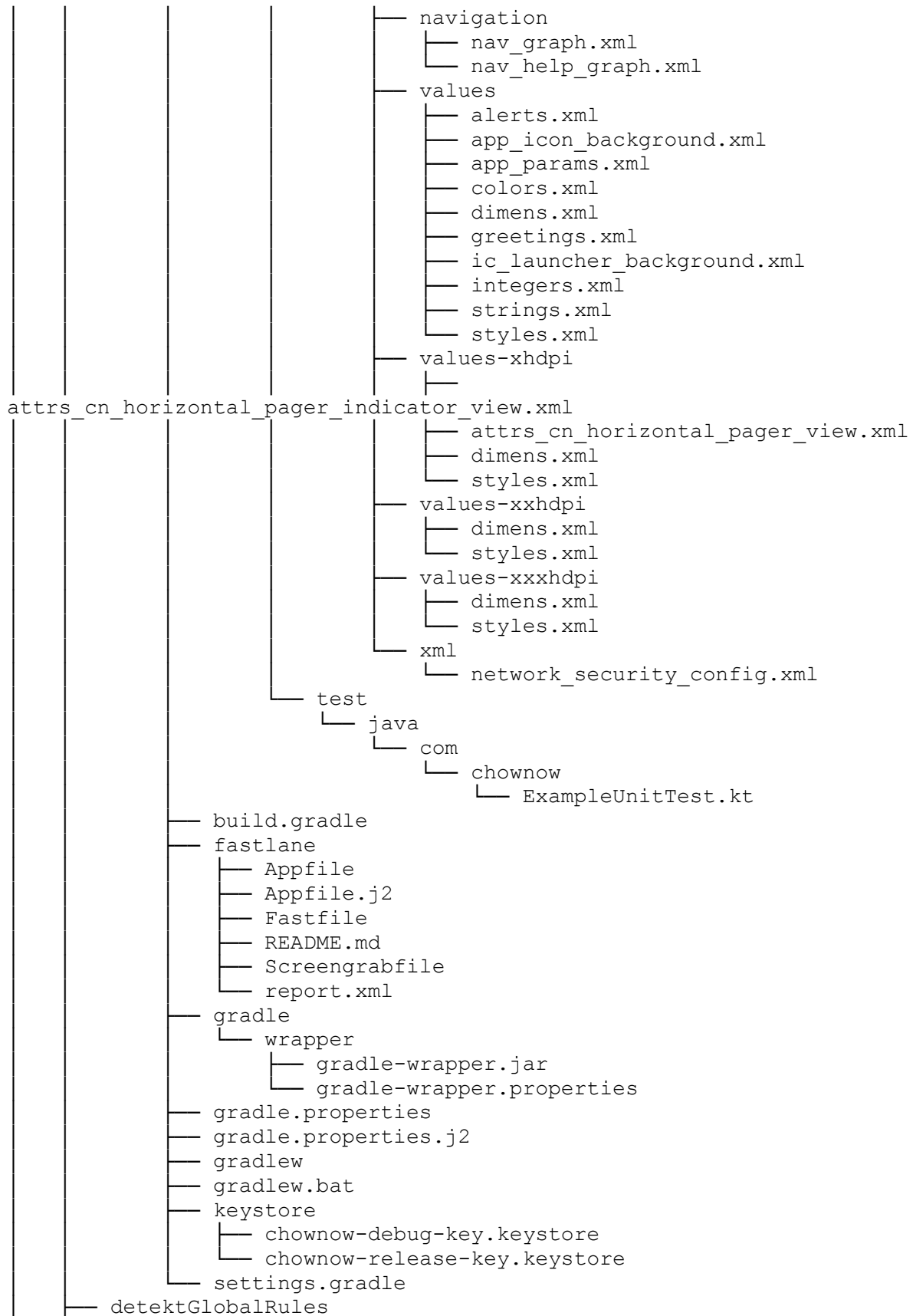

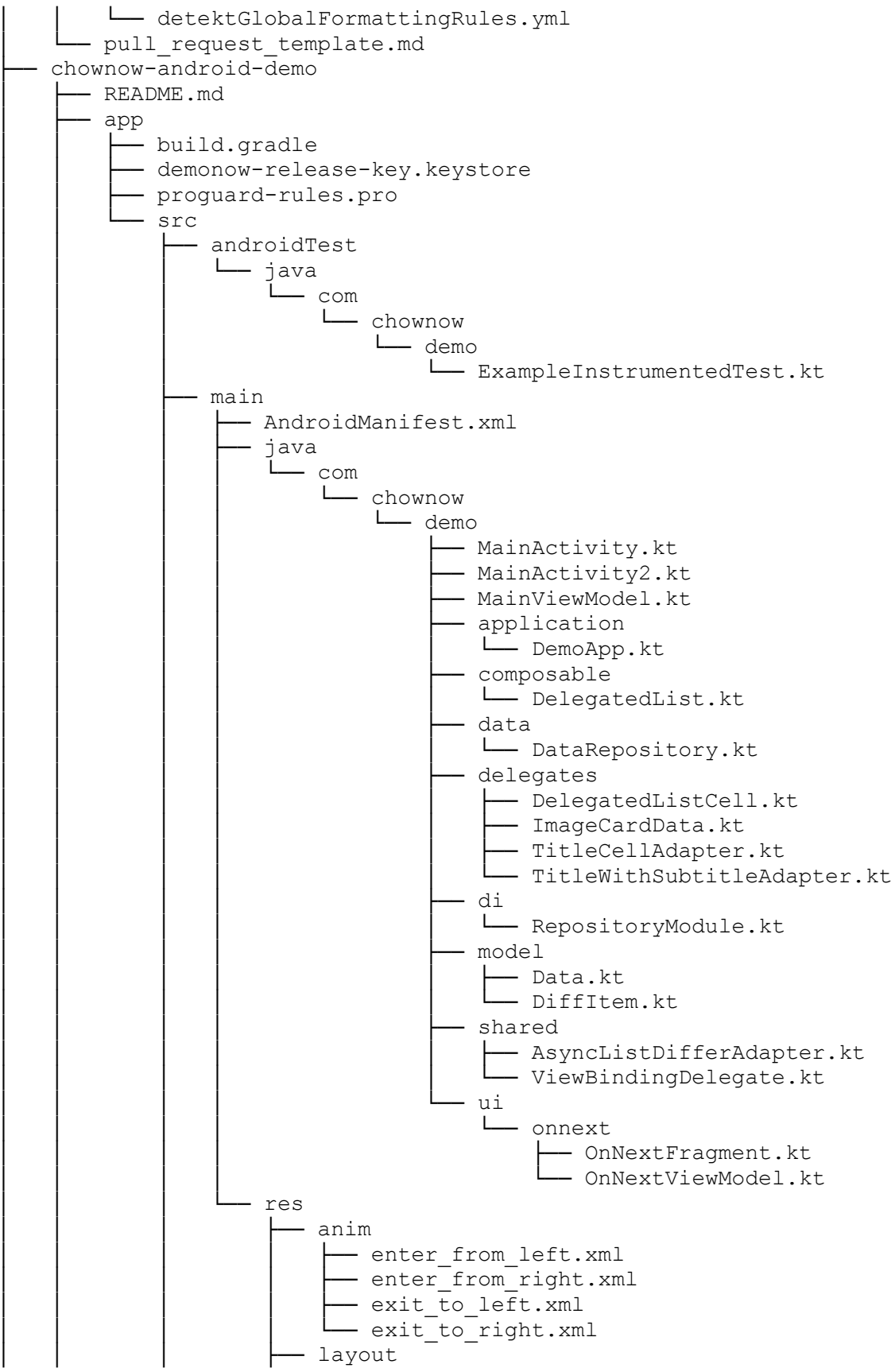

```

├── activity_main.xml
├── activity_secondary.xml
├── item_composable_list.xml
├── item_title.xml
├── item_title_with_subtitle.xml
├── main_activity.xml
├── on_next_fragment.xml
├── mipmap-anydpi-v26
│   └── ic_launcher.xml
├── mipmap-hdpi
│   ├── ic_launcher.png
│   ├── ic_launcher_adaptive_back.png
│   └── ic_launcher_adaptive_fore.png
├── mipmap-mdpi
│   ├── ic_launcher.png
│   ├── ic_launcher_adaptive_back.png
│   └── ic_launcher_adaptive_fore.png
├── mipmap-xhdpi
│   ├── ic_launcher.png
│   ├── ic_launcher_adaptive_back.png
│   └── ic_launcher_adaptive_fore.png
├── mipmap-xxhdpi
│   ├── ic_launcher.png
│   ├── ic_launcher_adaptive_back.png
│   └── ic_launcher_adaptive_fore.png
├── mipmap-xxxhdpi
│   ├── ic_launcher.png
│   ├── ic_launcher_adaptive_back.png
│   └── ic_launcher_adaptive_fore.png
├── values
│   ├── colors.xml
│   ├── strings.xml
│   └── themes.xml
├── values-night
│   └── themes.xml
├── test
│   └── java
│       └── com
│           └── chownow
│               └── demo
│                   └── ExampleUnitTest.kt
├── build.gradle
├── gradle
│   └── wrapper
│       ├── gradle-wrapper.jar
│       └── gradle-wrapper.properties
├── gradle.properties
├── gradlew
├── gradlew.bat
├── settings.gradle
├── ui
│   ├── build.gradle.kts
│   ├── consumer-rules.pro
│   └── proguard-rules.pro

```

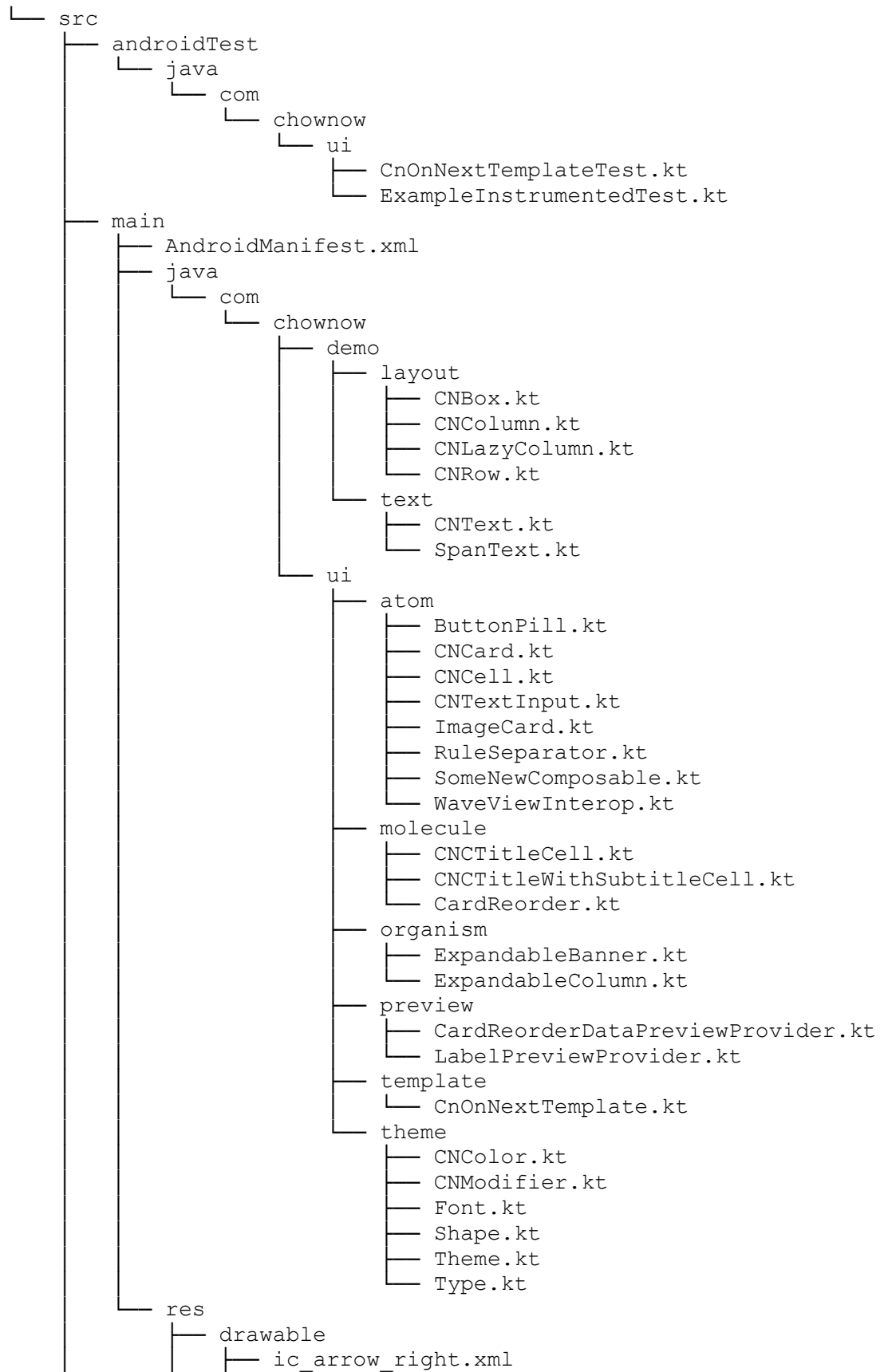

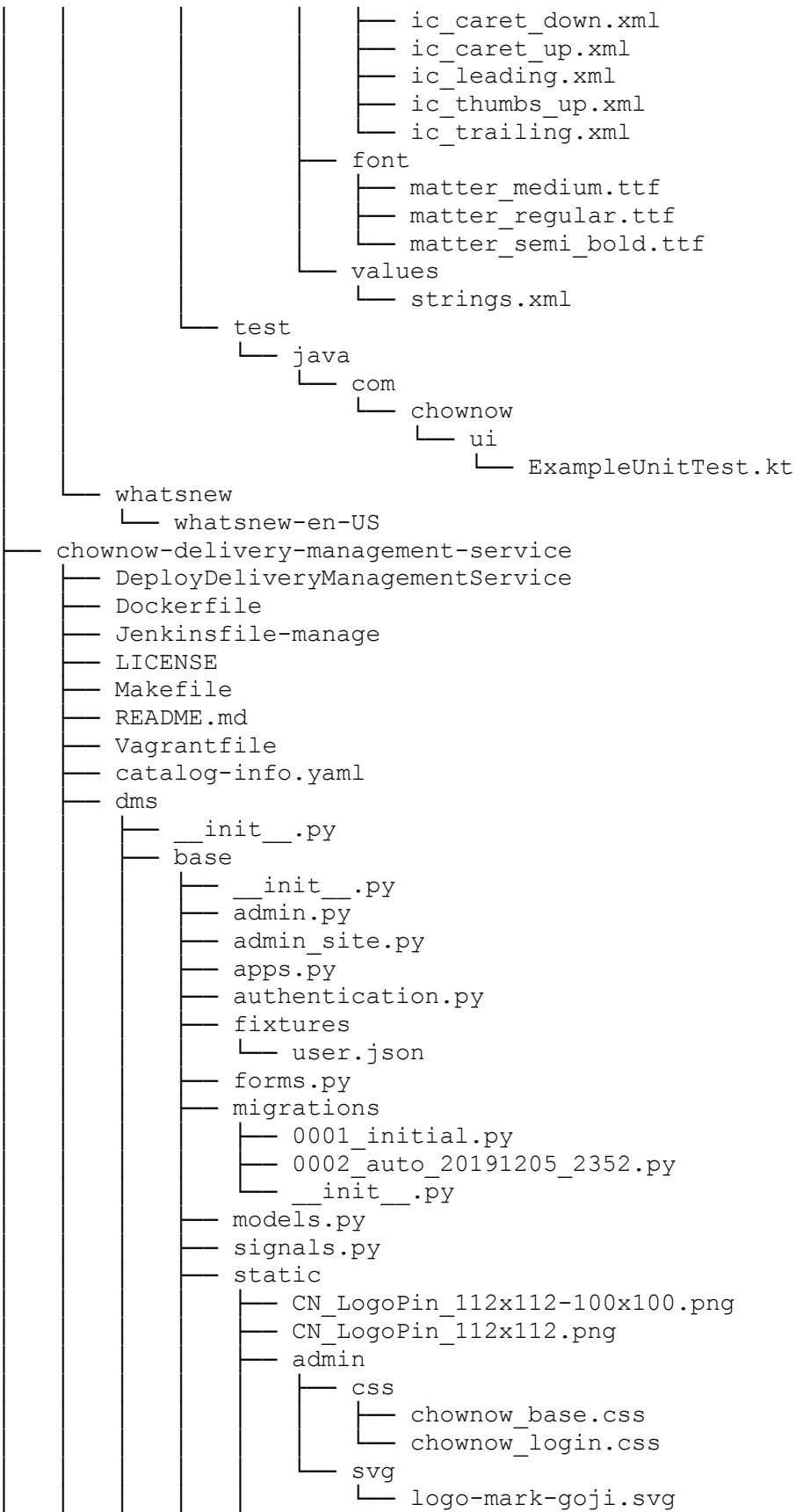

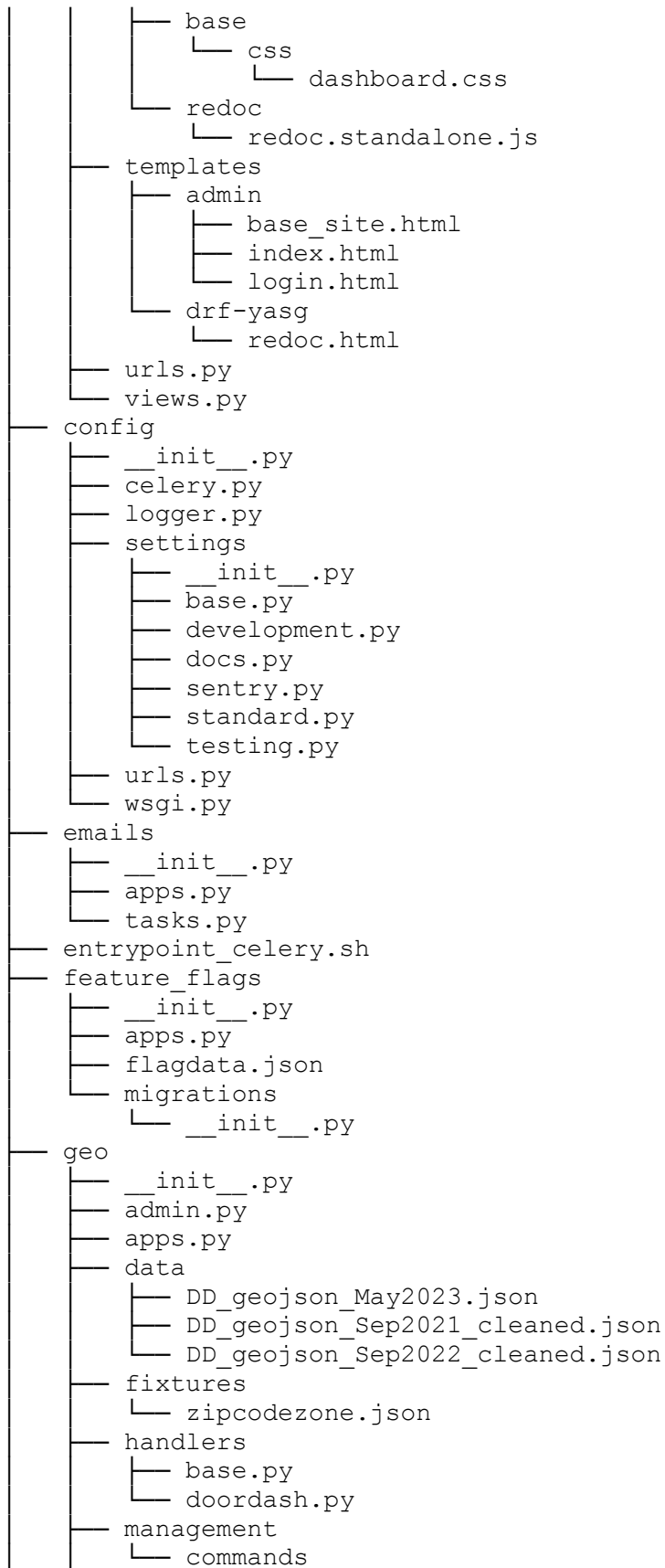

```
├── fix_invalid_dd_polygons.py
├── geo_to_kml.py
├── geojson_parser.py
├── update_doordash_geojson.py
├── migrations
│   ├── 0001_initial.py
│   ├── 0002_auto_20220316_0243.py
│   ├── 0003_update_dd_zones.py
│   ├── 0004_zipcodezone.py
│   ├── 0005_auto_20221201_1544.py
│   └── __init__.py
├── models.py
├── manage.py
├── orders
│   ├── __init__.py
│   ├── admin.py
│   ├── apps.py
│   ├── constants.py
│   ├── exceptions.py
│   ├── fields.py
│   ├── management
│   │   └── commands
│   │       └── ccpa_cleanse.py
│   └── migrations
│       ├── 0001_initial.py
│       ├── 0002_auto_20200205_1944.py
│       ├── 0003_auto_20200722_2242.py
│       ├── 0004_auto_20201020_0142.py
│       ├── 0004_order_marketplace_id.py
│       ├── 0005_merge_20201023_0202.py
│       ├── 0006_auto_20201123_2322.py
│       ├── 0007_address_is_active.py
│       ├── 0007_auto_20201216_1714.py
│       ├── 0008_merge_20201217_2234.py
│       ├── 0009_auto_20210128_2116.py
│       ├── 0010_auto_20210225_1749.py
│       ├── 0011_auto_20211202_2028.py
│       ├── 0012_auto_20211227_2325.py
│       ├── 0013_auto_20211227_2328.py
│       ├── 0014_auto_20211227_2329.py
│       ├── 0015_auto_20211227_2330.py
│       ├── 0016_auto_20211227_2330.py
│       ├── 0017_auto_20211227_2342.py
│       ├── 0018_auto_20220119_0448.py
│       ├── 0019_auto_20220510_2326.py
│       ├── 0020_auto_20220614_1019.py
│       ├── 0021_order_is_retry_with_multi_provider.py
│       └── __init__.py
├── models.py
├── resources.py
├── serializers.py
├── signals.py
├── tasks.py
├── templates
```

```
├── admin
│   ├── orders
│   │   └── order
│   │       └── change_form.html
├── urls.py
├── views.py
├── providers
│   ├── __init__.py
│   ├── admin.py
│   ├── apps.py
│   ├── constants.py
│   ├── exceptions.py
│   ├── fixtures
│   │   ├── businesslocales.json
│   │   ├── businessrates.json
│   │   ├── providers.json
│   │   └── zones.json
│   ├── handlers
│   │   ├── __init__.py
│   │   ├── base.py
│   │   ├── doordash.py
│   │   ├── jolt.py
│   │   ├── uber.py
│   │   └── utils.py
│   └── migrations
│       ├── 0001_initial.py
│       ├── 0002_auto_20191205_2354.py
│       ├── 0003_auto_20191205_2355.py
│       ├── 0004_auto_20191213_2144.py
│       ├── 0005_auto_20191213_2246.py
│       ├── 0006_auto_20200722_2242.py
│       ├── 0007_zone.py
│       ├── 0008_auto_20220406_1917.py
│       ├── 0009_auto_20220614_1220.py
│       ├── 0010_provider_is_webhooks_enabled.py
│       ├── 0011_remove_provider_api_key.py
│       ├── 0012_auto_20220805_1115.py
│       ├── 0013_businessrate.py
│       ├── 0014_provider_fee_settings.py
│       ├── 0015_auto_20221123_1125.py
│       ├── 0016_auto_20230602_1815.py
│       └── __init__.py
├── mixins.py
├── models.py
├── serializers.py
├── tasks.py
├── templates
│   ├── admin
│   │   └── providers
│   │       └── provider
│   │           └── change_form.html
├── urls.py
├── views.py
└── webhook_urls.py
```

```

├── webhooks
│   ├── __init__.py
│   ├── authorization.py
│   ├── exceptions.py
│   ├── handlers
│   │   └── uber.py
│   └── views.py
├── restaurants
│   ├── __init__.py
│   ├── admin.py
│   ├── apps.py
│   ├── constants.py
│   └── data
│       ├── dd-to-uber-batch-1-sample-2.csv
│       ├── dd-to-uber-batch-1-sample.csv
│       ├── dd-to-uber-batch-1.csv
│       ├── dd-to-uber-batch-2.csv
│       ├── mpd_migration
│       │   ├── mpd_ga_errors.txt
│       │   ├── mpd_ga_migration_up_to_20230320_batch_1.csv
│       │   └── mpd_ga_migration_up_to_20230320_batch_1_1.csv
│       └── mpd_ga_migration_up_to_20230320_batch_1_results_candidates_for_both_providers.csv
│           ├── mpd_ga_migration_up_to_20230320_batch_1_results_stay_with_one_provider.csv
│           └── mpd_ga_migration_up_to_20230320_batch_2.csv
│               ├── mpd_ga_migration_up_to_20230320_batch_2_results_candidates_for_both_providers.csv
│               ├── mpd_ga_migration_up_to_20230320_batch_2_results_stay_with_one_provider.csv
│               └── mpd_ga_migration_up_to_20230320_batch_3.csv
│                   ├── mpd_ga_migration_up_to_20230320_batch_3_results_candidates_for_both_providers.csv
│                   ├── mpd_ga_migration_up_to_20230320_batch_3_results_stay_with_one_provider.csv
│                   └── mpd_ga_migration_up_to_20230320_test.csv
│                       ├── mpd_ga_migration_up_to_20230320_test_results_candidates_for_both_providers.csv
│                       └── mpd_ga_migration_up_to_20230320_test_results_stay_with_one_provider.csv
│                           ├── restaurant-details-sample.csv
│                           ├── restaurants-get-geojson-sample.csv
│                           ├── restaurants-with-managed-delivery-test.csv
│                           ├── restaurants-with-managed-delivery.csv
│                           └── uber-to-dd-batch-1-sample.csv
└── fixtures
    └── restaurants.json

```



```
management
├── commands
│   ├── backfill_restaurant_details.py
│   ├── bulk_check_eligibility.py
│   ├── bulk_get_coverage_geojson.py
│   └── enable_all_providers.py
├── migrations
│   ├── 0001_initial.py
│   ├── 0002_auto_20220425_1812.py
│   ├── 0003_auto_20220426_1812.py
│   ├── 0004_auto_20220427_1812.py
│   ├── 0005_auto_20220414_2049.py
│   ├── 0006_eligibility_is_selected.py
│   ├── 0007_auto_20220520_0859.py
│   ├── 0008_auto_20220705_2041.py
│   ├── 0009_auto_20220623_0610.py
│   ├── 0010_auto_20220712_2352.py
│   ├── 0011_auto_20220719_2352.py
│   ├── 0012_auto_20221013_2125.py
│   ├── 0013_eligibility_is_excluded.py
│   ├── 0014_auto_20230105_1943.py
│   ├── 0015_auto_20230205_1943.py
│   ├── 0016_restaurant_tz_name.py
│   ├── 0017_restaurant_short_name.py
│   └── __init__.py
├── models.py
├── serializers.py
├── urls.py
├── views.py
├── tests
│   ├── __init__.py
│   ├── base
│   │   ├── __init__.py
│   │   ├── factories.py
│   │   ├── test_authentication.py
│   │   ├── test_models.py
│   │   └── test_views.py
│   ├── config
│   │   ├── __init__.py
│   │   └── test_urls.py
│   ├── emails
│   │   ├── __init__.py
│   │   └── test_tasks.py
│   ├── feature_flags
│   │   └── test_apps.py
│   ├── geo
│   │   ├── factories.py
│   │   ├── handlers
│   │   │   └── test_base.py
│   │   ├── management
│   │   │   ├── test_clean_doordash_geojson.py
│   │   │   └── test_geojson_parser.py
│   │   └── test_models.py
├── orders
```

```
├── __init__.py
├── factories.py
├── test_admin.py
├── test_models.py
├── test_serializers.py
├── test_signals.py
├── test_tasks.py
├── test_views.py
├── providers
│   ├── __init__.py
│   ├── factories.py
│   ├── test_admin.py
│   ├── test_handlers
│   │   ├── __init__.py
│   │   ├── response_data
│   │   │   ├── __init__.py
│   │   │   ├── doordash.py
│   │   │   ├── jolt.py
│   │   │   └── uber.py
│   │   ├── test_base.py
│   │   ├── test_doordash.py
│   │   ├── test_jolt.py
│   │   ├── test_mixins.py
│   │   ├── test_uber.py
│   │   └── test_utils.py
│   ├── test_models.py
│   ├── test_tasks.py
│   ├── test_views.py
│   └── webhooks
│       ├── __init__.py
│       └── test_handlers.py
│           └── test_views.py
├── restaurants
│   ├── __init__.py
│   ├── factories.py
│   ├── test_admin.py
│   ├── test_commands.py
│   ├── test_models.py
│   ├── test_serializers.py
│   └── test_views.py
├── runner.py
├── utils
│   ├── __init__.py
│   ├── aws
│   │   ├── __init__.py
│   │   ├── test_kms.py
│   │   └── test_s3.py
│   ├── backends
│   │   ├── __init__.py
│   │   ├── test_fields.py
│   │   └── test_mail.py
│   ├── serializers
│   │   └── test_operation_data.py
│   └── test_conversions.py
```

```

├── test_helper.py
├── test_oauth2.py
├── test_sms_manager.py
├── utils
│   ├── __init__.py
│   ├── apps.py
│   ├── aws
│   │   ├── __init__.py
│   │   ├── kms.py
│   │   └── s3.py
│   ├── backends
│   │   ├── __init__.py
│   │   ├── fields.py
│   │   └── mail.py
│   ├── constants.py
│   ├── conversions.py
│   ├── docs.py
│   ├── enums.py
│   ├── exceptions.py
│   ├── helper.py
│   ├── management
│   │   ├── __init__.py
│   │   └── commands
│   │       ├── __init__.py
│   │       ├── create_order_id_list.py
│   │       ├── create_sandbox_data.py
│   │       └── kms_util.py
│   ├── misc.py
│   ├── models.py
│   ├── notifications.py
│   ├── oauth2.py
│   ├── redis.py
│   ├── serializers
│   │   ├── __init__.py
│   │   ├── fields.py
│   │   └── operation_data.py
│   ├── sms_manager.py
│   └── templates
│       └── utils
│           └── badge.svg
├── docker-compose.geo.yml
├── docker-compose.test.yml
├── docker-compose.yml
├── docs
│   ├── DMS_project_structure.png
│   ├── celery-beat-container.png
│   ├── connect_to_pgadmin.md
│   ├── contributing.png
│   ├── coverage
│   ├── django_commands.md
│   ├── flex_service.md
│   ├── order_lifecycle.png
│   ├── run-celery-beat-tasks-locally.md
│   └── screen_shot_user_api_token.png

```

```
├── entrypoint.sh
├── etc
│   ├── install_test_reporter.sh
│   ├── requirements-geo.txt
│   └── uwsgi
│       └── uwsgi.ini
├── my_localstack_init
│   └── s3.sh
├── requirements-codebuild.txt
├── requirements-dev.txt
├── requirements.txt
├── scripts
│   ├── codebuild.py
│   ├── db-init.sh
│   ├── generate_zip_code_fixture.py
│   └── migration.py
├── setup.cfg
├── setup.py
├── chownow-docker
│   ├── DevBase
│   ├── Dockerfile
│   ├── README.md
│   ├── ansible-reds
│   ├── bootstrap
│   ├── build.yml
│   ├── data
│   │   ├── dbinit.sql
│   │   └── post_load.sql
│   ├── host_vars
│   │   ├── default
│   │   └── localhost
│   ├── local
│   ├── remove_pyc
│   └── roles
│       ├── bottle
│       │   ├── files
│       │   │   ├── counter-daemon
│       │   │   ├── hermosa-ordering
│       │   │   ├── requirements.txt
│       │   │   ├── runstack27
│       │   │   └── tasks-server
│       │   ├── tasks
│       │   │   └── main.yml
│       │   └── templates
│       │       └── local_settings.j2
│       └── build-essential
│           ├── LICENSE
│           ├── README.md
│           ├── meta
│           │   └── main.yml
│           ├── tasks
│           │   └── main.yml
│           ├── test.yml
│           └── vars
```

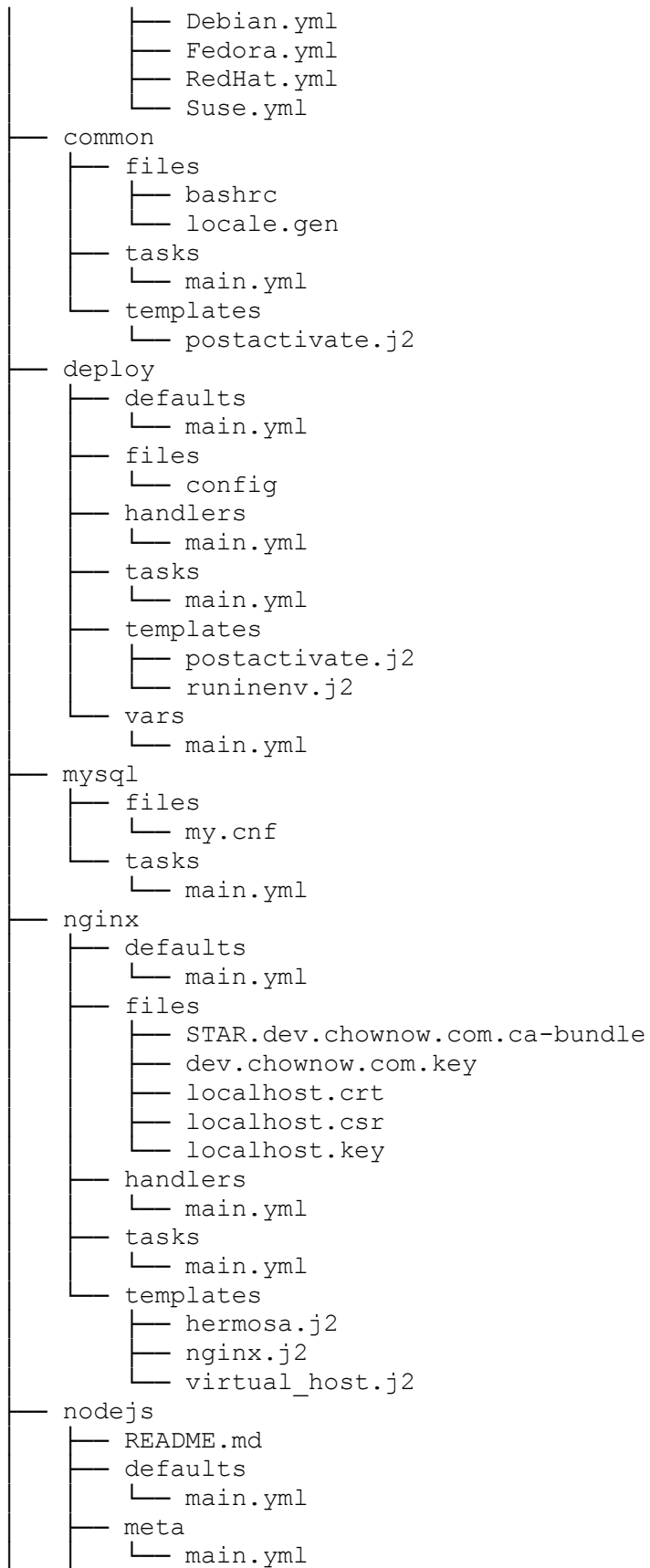

```
├── tasks
│   ├── main.yml
│   ├── package.yml
│   └── source.yml
├── test.yml
├── redis
│   ├── README.md
│   ├── defaults
│   │   └── main.yml
│   ├── handlers
│   │   └── main.yml
│   ├── meta
│   │   └── main.yml
│   ├── tasks
│   │   ├── install.yml
│   │   ├── local_facts.yml
│   │   ├── main.yml
│   │   ├── sentinel.yml
│   │   └── server.yml
│   ├── templates
│   │   ├── Debian
│   │   │   ├── redis.init.j2
│   │   │   └── redis_sentinel.init.j2
│   │   ├── RedHat
│   │   │   ├── redis.init.j2
│   │   │   └── redis_sentinel.init.j2
│   │   ├── default
│   │   │   ├── redis.init.j2
│   │   │   └── redis_sentinel.init.j2
│   │   ├── etc
│   │   │   └── ansible
│   │   │       └── facts.d
│   │   │           └── redis.fact.j2
│   │   ├── redis.conf.j2
│   │   ├── redis.init.conf.j2
│   │   └── redis_sentinel.conf.j2
│   └── tests
│       ├── test_sentinel.yml
│       └── test_server.yml
├── syslog-ng
│   ├── conf.d
│   │   ├── 00load-mongodb.conf
│   │   ├── 00load-sql.conf
│   │   ├── 00load-tfjson.conf
│   │   ├── 01chownowcommon.conf
│   │   ├── 01chownowtasks.conf
│   │   └── 01chownowuwsigi.conf
│   ├── modules.conf
│   ├── scl.conf
│   └── syslog-ng.conf
├── startup.sh
├── tasks
│   └── build_static.yml
└── test_serve.py
```

```
├── chownow-employee
│   ├── 404.php
│   ├── DeployHandbook
│   ├── LICENSE
│   ├── README.md
│   ├── archive.php
│   ├── comments.php
│   ├── dist
│   │   ├── css
│   │   │   └── style.css
│   │   ├── fonts
│   │   │   ├── 353530_1_0.eot
│   │   │   ├── 353530_1_0.ttf
│   │   │   ├── 353530_1_0.woff
│   │   │   ├── 353530_1_0.woff2
│   │   │   ├── 353530_2_0.eot
│   │   │   ├── 353530_2_0.ttf
│   │   │   ├── 353530_2_0.woff
│   │   │   ├── 353530_2_0.woff2
│   │   │   ├── Matter-ChowNow-Bold.woff
│   │   │   ├── Matter-ChowNow-Bold.woff2
│   │   │   ├── Matter-ChowNow-Medium.woff
│   │   │   ├── Matter-ChowNow-Medium.woff2
│   │   │   ├── Matter-ChowNow-Regular-Spaced.woff
│   │   │   ├── Matter-ChowNow-Regular-Spaced.woff2
│   │   │   ├── Matter-ChowNow-SemiBold.woff
│   │   │   ├── Matter-ChowNow-SemiBold.woff2
│   │   │   ├── slick.eot
│   │   │   ├── slick.svg
│   │   │   ├── slick.ttf
│   │   │   └── slick.woff
│   │   ├── images
│   │   │   └── svg
│   │   │       └── hero-divider.svg
│   │   ├── img
│   │   │   ├── global
│   │   │   │   └── bkg-texture.png
│   │   │   └── svg
│   │   │       ├── ChowNow-Logo.svg
│   │   │       ├── account-image.svg
│   │   │       ├── back-to-icon.svg
│   │   │       ├── footer-forward-slash.svg
│   │   │       ├── hero-divider.svg
│   │   │       ├── nav-arrow.svg
│   │   │       ├── next-page-arrow.svg
│   │   │       ├── social-Facebook.svg
│   │   │       ├── social-Instagram.svg
│   │   │       ├── social-LinkedIn.svg
│   │   │       ├── social-Twitter.svg
│   │   │       └── table-of-contents-toggle-icon.svg
│   │   └── js
│   │       └── main.js
│   ├── footer.php
│   └── front-page.php
```

```
— functions.php
— gulpfile.babel.js
— header.php
— inc
  — custom-header.php
  — customizer.php
  — jetpack.php
  — template-functions.php
  — template-tags.php
— index.php
— js
  — customizer.js
  — navigation.js
  — slick.min.js
— package-lock.json
— package.json
— page-management.php
— page-values.php
— page-wellness.php
— page-working.php
— page.php
— part
  — global
    — chownow-logo.php
  — homepage
    — card-nav.php
    — glad-ur-here.php
    — hero.php
    — letter.php
    — quotes.php
  — management
    — block-repeater.php
    — hero.php
  — values
    — hero.php
    — values-list.php
  — wellness
    — benefits.php
    — hero.php
    — remote-header.php
    — remote-repeater.php
    — time-table.php
  — working
    — hero.php
    — parting-ways.php
    — working-repeater.php
— phpcs.xml.dist
— pull_request_template.md
— screenshot.png
— search.php
— sidebar.php
— single.php
— src
  — fonts
```



```
├── 353530_1_0.eot
├── 353530_1_0.ttf
├── 353530_1_0.woff
├── 353530_1_0.woff2
├── 353530_2_0.eot
├── 353530_2_0.ttf
├── 353530_2_0.woff
├── 353530_2_0.woff2
├── Matter-ChowNow-Bold.woff
├── Matter-ChowNow-Bold.woff2
├── Matter-ChowNow-Medium.woff
├── Matter-ChowNow-Medium.woff2
├── Matter-ChowNow-Regular-Spaced.woff
├── Matter-ChowNow-Regular-Spaced.woff2
├── Matter-ChowNow-SemiBold.woff
├── Matter-ChowNow-SemiBold.woff2
├── slick.eot
├── slick.svg
├── slick.ttf
├── slick.woff
├── images
│   └── svg
│       └── hero-divider.svg
├── img
│   ├── global
│   │   └── bkg-texture.png
│   └── svg
│       ├── ChowNow-Logo.svg
│       ├── account-image.svg
│       ├── back-to-icon.svg
│       ├── footer-forward-slash.svg
│       ├── hero-divider.svg
│       ├── nav-arrow.svg
│       ├── next-page-arrow.svg
│       ├── social-Facebook.svg
│       ├── social-Instagram.svg
│       ├── social-LinkedIn.svg
│       ├── social-Twitter.svg
│       └── table-of-contents-toggle-icon.svg
├── js
│   ├── components
│   │   └── scripts.js
│   └── main.js
├── scss
│   ├── components
│   │   ├── base
│   │   │   ├── _mixins.scss
│   │   │   ├── _reset.scss
│   │   │   ├── _site.scss
│   │   │   └── _variables.scss
│   │   └── bower
│   │       ├── slick-carousel
│   │       │   ├── CONTRIBUTING.markdown
│   │       │   └── LICENSE
```

```
— Makefile
— README.markdown
— bower.json
— component.json
— package.json
— slick
  — ajax-loader.gif
  — config.rb
  — fonts
    — slick.eot
    — slick.svg
    — slick.ttf
    — slick.woff
  — slick-theme.css
  — slick-theme.less
  — slick-theme.scss
  — slick.css
  — slick.js
  — slick.less
  — slick.min.js
  — slick.scss
  — slick.jquery.json
— susy
  — CODE_OF_CONDUCT.md
  — CONTRIBUTING.md
  — Gemfile
  — LICENSE.txt
  — README.md
  — VERSION
  — bower.json
  — eyeglass-exports.js
  — lib
    — compass-susy.rb
    — susy.rb
  — sass
    — _su.scss
    — _susy.scss
    — _susyone.scss
    — susy
      — _su.scss
      — language
        — _susy.scss
        — _susyone.scss
      — susy
        — _background.scss
        — _bleed.scss
        — _box-sizing.scss
        — _breakpoint-plugin.scss
        — _container.scss
        — _context.scss
        — _gallery.scss
        — _grids.scss
        — _gutters.scss
        — _isolate.scss
```

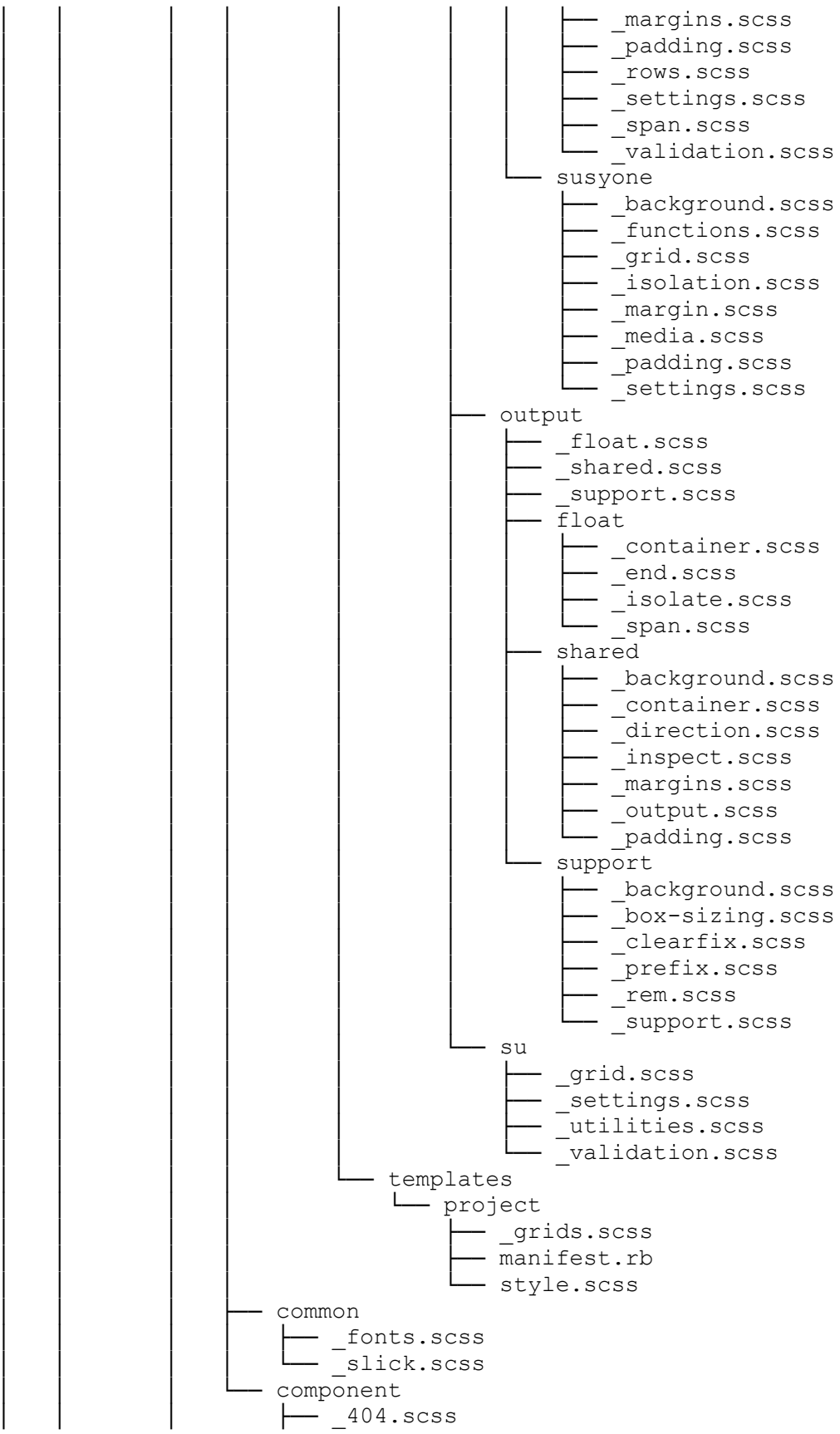

```
├── _footer.scss
├── _header.scss
├── _homepage.scss
├── _management.scss
├── _values.scss
├── _wellness.scss
├── _working.scss
├── style.scss
├── style.css
├── template-parts
│   ├── content-none.php
│   ├── content-page.php
│   ├── content-search.php
│   ├── content.php
│   └── working
│       └── hero.php
├── chownow-integrations-api
│   ├── Dockerfile
│   ├── Jenkinsfile
│   ├── Jenkinsfile-manage
│   ├── Makefile
│   ├── README.md
│   ├── catalog-info.yml
│   ├── docker-compose.prod-sim.yml
│   ├── docker-compose.test.yml
│   ├── docker-compose.yml
│   └── docs
│       ├── Makefile
│       ├── conf.py
│       ├── diagrams
│       │   ├── chownow.png
│       │   ├── get_orders_list.png
│       │   ├── get_orders_list.puml
│       │   ├── oauth2_flow.png
│       │   ├── oauth2_flow.puml
│       │   ├── oauth2_revoke.png
│       │   ├── oauth2_revoke.puml
│       │   └── self_service_auth_flow.png
│       ├── glossary.rst
│       ├── index.rst
│       ├── intro.rst
│       ├── make.bat
│       ├── oauth_workflow.md
│       ├── pycharm
│       │   ├── pycharm_django_test_template_settings.png
│       │   ├── pycharm_docker_compose_interpreter_settings.png
│       │   ├── pycharm_gutter_test_run_options.png
│       │   ├── pycharm_gutter_test_runner_icons.png
│       │   ├── pycharm_test_runner_buttons.png
│       │   └── set_up_pycharm.md
│       └── source
│           ├── accounts.api.rst
│           ├── accounts.auth.rst
│           └── accounts.rst
```

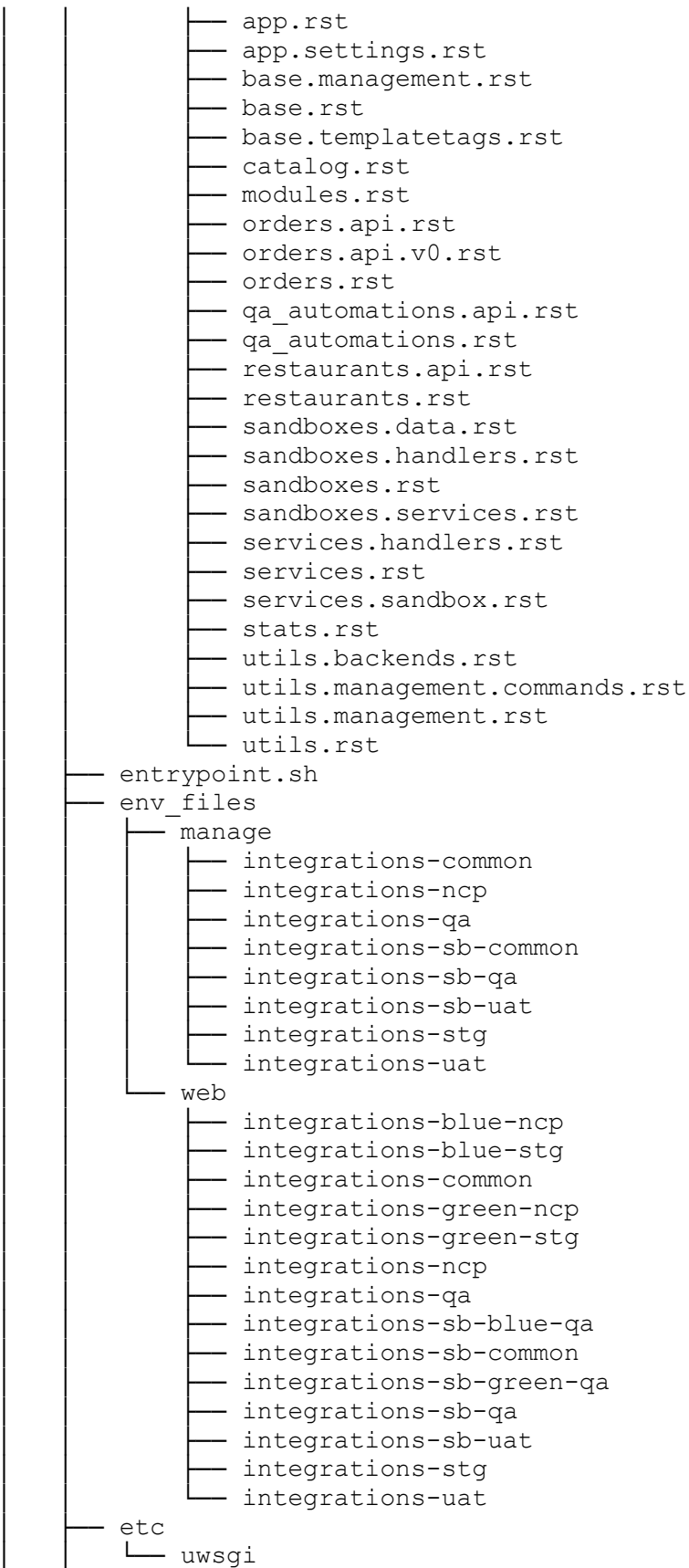

```
├── uwsgi.ini
├── locust
│   ├── Jenkinsfile-locust
│   ├── Makefile
│   ├── docker-compose.yml
│   ├── load_tests
│   └── locustfile.py
├── pyproject.toml
├── requirements-dev.txt
├── requirements.txt
├── scripts
│   ├── codebuild.py
│   ├── db-init.sh
│   └── migration.py
├── setup.cfg
├── setup.py
├── src
│   ├── __init__.py
│   ├── accounts
│   │   ├── __init__.py
│   │   ├── admin.py
│   │   ├── api
│   │   │   ├── __init__.py
│   │   │   ├── authentication.py
│   │   │   ├── permissions.py
│   │   │   ├── serializers.py
│   │   │   ├── urls.py
│   │   │   └── views.py
│   │   ├── apps.py
│   │   ├── auth
│   │   │   ├── __init__.py
│   │   │   └── backends.py
│   │   ├── forms.py
│   │   ├── migrations
│   │   │   ├── 0001_initial.py
│   │   │   ├── 0002_auto_20200629_1829.py
│   │   │   ├── 0003_auditlog.py
│   │   │   ├── 0004_auto_20200824_1750.py
│   │   │   ├── 0005_auto_20200903_0027.py
│   │   │   ├── 0006_auto_20210329_1825.py
│   │   │   ├── 0007_auto_20210414_2116.py
│   │   │   └── __init__.py
│   │   ├── mixins.py
│   │   ├── models.py
│   │   ├── static
│   │   │   ├── accounts
│   │   │   │   └── css
│   │   │   │       └── login.css
│   │   └── templates
│   │       ├── accounts
│   │       │   ├── activation.html
│   │       │   ├── base_registration.html
│   │       │   ├── emails
│   │       │   └── activation.html
```

```
├── activation_subject.txt
│   ├── password_change.html
│   └── password_change_subject.txt
├── password_change.html
├── password_change_done.html
├── oauth2_provider
│   ├── application_detail.html
│   ├── application_form.html
│   ├── authorization_granted.html
│   ├── authorize.html
│   └── base.html
├── registration
│   └── login.html
├── urls.py
├── utils.py
└── views.py
app
├── __init__.py
├── logger.py
├── pycharm_test_runner.py
├── settings
│   ├── __init__.py
│   ├── base.py
│   ├── development.py
│   ├── docs.py
│   ├── sentry.py
│   ├── standard.py
│   └── testing.py
├── urls.py
└── wsgi.py
base
├── __init__.py
├── admin.py
├── admin_site.py
├── apps.py
├── fixtures
│   └── user.json
├── forms.py
├── management
│   ├── __init__.py
│   └── commands
│       └── snowflakeetl.py
├── migrations
│   ├── 0001_initial.py
│   ├── 0002_auto_20200617_2352.py
│   ├── 0003_auto_20200625_1652.py
│   ├── 0004_auto_20200905_0126.py
│   ├── 0005_companyprofile.py
│   ├── 0006_companyprofile_application.py
│   ├── 0007_auto_20210204_0001.py
│   └── __init__.py
├── models.py
├── static
└── CN_LogoPin_112x112-100x100.png
```

```
├── CN_LogoPin_112x112.png
├── admin
│   ├── css
│   │   ├── chownow_base.css
│   │   └── chownow_login.css
│   └── svg
│       └── logo-mark-goji.svg
├── base
│   └── css
│       ├── bootstrap-grid.css
│       ├── dashboard.css
│       ├── dropup.css
│       ├── forms.css
│       └── modal.css
├── redoc
│   └── redoc.standalone.js
├── templates
│   ├── admin
│   │   ├── base
│   │   │   └── user
│   │   │       ├── add_form.html
│   │   │       └── change_list.html
│   │   ├── base_site.html
│   │   ├── index.html
│   │   └── login.html
│   ├── base_site.html
│   ├── dashboard.html
│   ├── drf-yasg
│   │   └── redoc.html
│   └── widgets
│       ├── footer.html
│       └── sidebar.html
├── templatetags
│   ├── __init__.py
│   └── site_info.py
├── urls.py
├── views.py
├── catalog
│   ├── __init__.py
│   ├── admin.py
│   ├── api
│   │   ├── serializers
│   │   │   ├── catalog.py
│   │   │   └── menu.py
│   │   ├── validators.py
│   │   └── views.py
│   ├── apps.py
│   ├── migrations
│   │   └── __init__.py
│   └── notifications.py
├── manage.py
├── orders
│   ├── __init__.py
│   └── api
```



```
├── __init__.py
├── serializers.py
├── urls.py
├── v0
│   ├── __init__.py
│   ├── urls.py
│   └── views.py
└── views.py
apps.py
qa_automations
├── __init__.py
├── admin.py
├── api
│   ├── __init__.py
│   ├── permissions.py
│   ├── serializers.py
│   ├── urls.py
│   └── views.py
├── apps.py
├── migrations
│   └── __init__.py
└── models.py
restaurants
├── __init__.py
├── admin.py
├── api
│   ├── __init__.py
│   ├── permissions.py
│   ├── serializers.py
│   ├── urls.py
│   └── views.py
├── apps.py
├── forms.py
├── migrations
│   ├── 0001_initial.py
│   ├── 0002_auto_20200709_2338.py
│   ├── 0003_auto_20200810_1756.py
│   ├── 0004_auto_20200824_1750.py
│   ├── 0005_auto_20200930_1829.py
│   ├── 0006_auto_20201021_2338.py
│   ├── 0007_auto_20210204_0001.py
│   ├── 0008_auto_20210210_1851.py
│   └── 0009_location_is_demo.py
│   └── __init__.py
├── models.py
└── permissions.py
sandboxes
├── __init__.py
├── apps.py
├── data
│   ├── __init__.py
│   ├── catalog.py
│   ├── menu.py
│   └── orders.py
```

```
├── restaurants.py
├── forms.py
├── handlers
│   ├── __init__.py
│   └── hermosa.py
├── migrations
│   └── __init__.py
├── services
│   ├── __init__.py
│   ├── catalog.py
│   ├── exceptions.py
│   ├── menu.py
│   ├── orders.py
│   ├── temp_closures.py
│   └── utils.py
├── templates
│   └── sandboxes
│       ├── application.html
│       ├── base_site.html
│       ├── dashboard.html
│       ├── user_form.html
│       └── widgets
│           └── help_text.html
├── urls.py
├── views.py
├── services
│   ├── __init__.py
│   ├── admin.py
│   ├── apps.py
│   ├── constants.py
│   ├── handlers
│   │   ├── __init__.py
│   │   ├── base.py
│   │   └── hermosa.py
│   ├── migrations
│   │   └── __init__.py
│   ├── sandbox
│   │   └── __init__.py
│   └── views.py
├── stats
│   ├── __init__.py
│   ├── admin.py
│   ├── apps.py
│   ├── middleware.py
│   ├── models.py
│   ├── urls.py
│   └── views.py
├── tests
│   ├── __init__.py
│   ├── accounts
│   │   ├── __init__.py
│   │   └── api
│   │       ├── __init__.py
│   │       └── test_urls.py
```

```
├── test_views.py
├── auth
│   ├── __init__.py
│   └── test_backends.py
├── factories.py
├── test_admin.py
├── test_mixins.py
├── test_models.py
├── test_utils.py
├── test_views.py
├── app
│   ├── __init__.py
│   └── test_logger.py
├── base
│   ├── __init__.py
│   ├── factories.py
│   ├── templatetags
│   │   ├── __init__.py
│   │   └── test_site_info.py
│   ├── test_admin.py
│   ├── test_admin_site.py
│   ├── test_forms.py
│   ├── test_models.py
│   └── test_views.py
├── catalog
│   ├── __init__.py
│   └── api
│       ├── __init__.py
│       ├── responses.py
│       ├── serializers
│       │   ├── test_catalog.py
│       │   └── test_menu.py
│       ├── test_pagination.py
│       ├── test_validators.py
│       └── test_views.py
├── test_notifications.py
├── orders
│   ├── __init__.py
│   └── api
│       ├── __init__.py
│       ├── test_pagination.py
│       ├── test_serializers.py
│       ├── test_views.py
│       └── v0
│           ├── __init__.py
│           └── test_views.py
├── fixtures
│   ├── __init__.py
│   └── hermosa_payloads.py
├── qa_automations
│   ├── __init__.py
│   └── api
│       ├── __init__.py
│       └── test_views.py
```

```
├── restaurants
│   ├── __init__.py
│   ├── api
│   │   ├── __init__.py
│   │   ├── responses.py
│   │   ├── test_serializers.py
│   │   └── test_views.py
│   ├── factories.py
│   ├── test_admin.py
│   └── test_models.py
├── sandboxes
│   ├── __init__.py
│   ├── fixtures
│   │   ├── catalog.py
│   │   ├── menu.py
│   │   ├── payload.py
│   │   └── schedule.py
│   ├── handlers
│   │   ├── __init__.py
│   │   └── test_hermosa_sandbox.py
│   ├── mixins.py
│   ├── services
│   │   ├── __init__.py
│   │   ├── test_catalog.py
│   │   ├── test_menu.py
│   │   ├── test_orders.py
│   │   └── test_temp_closures.py
│   ├── test_forms.py
│   ├── test_utils.py
│   └── test_views.py
├── services
│   ├── __init__.py
│   └── handlers
│       ├── __init__.py
│       ├── responses.py
│       ├── test_base.py
│       └── test_hermosa.py
├── stats
│   ├── __init__.py
│   ├── test_models.py
│   └── test_views.py
├── utils
│   ├── __init__.py
│   ├── backends
│   │   ├── __init__.py
│   │   └── test_mail.py
│   ├── test_conversions.py
│   ├── test_json.py
│   ├── test_middleware.py
│   └── test_throttling.py
└── utils
    ├── __init__.py
    ├── admin.py
    └── apps.py
```

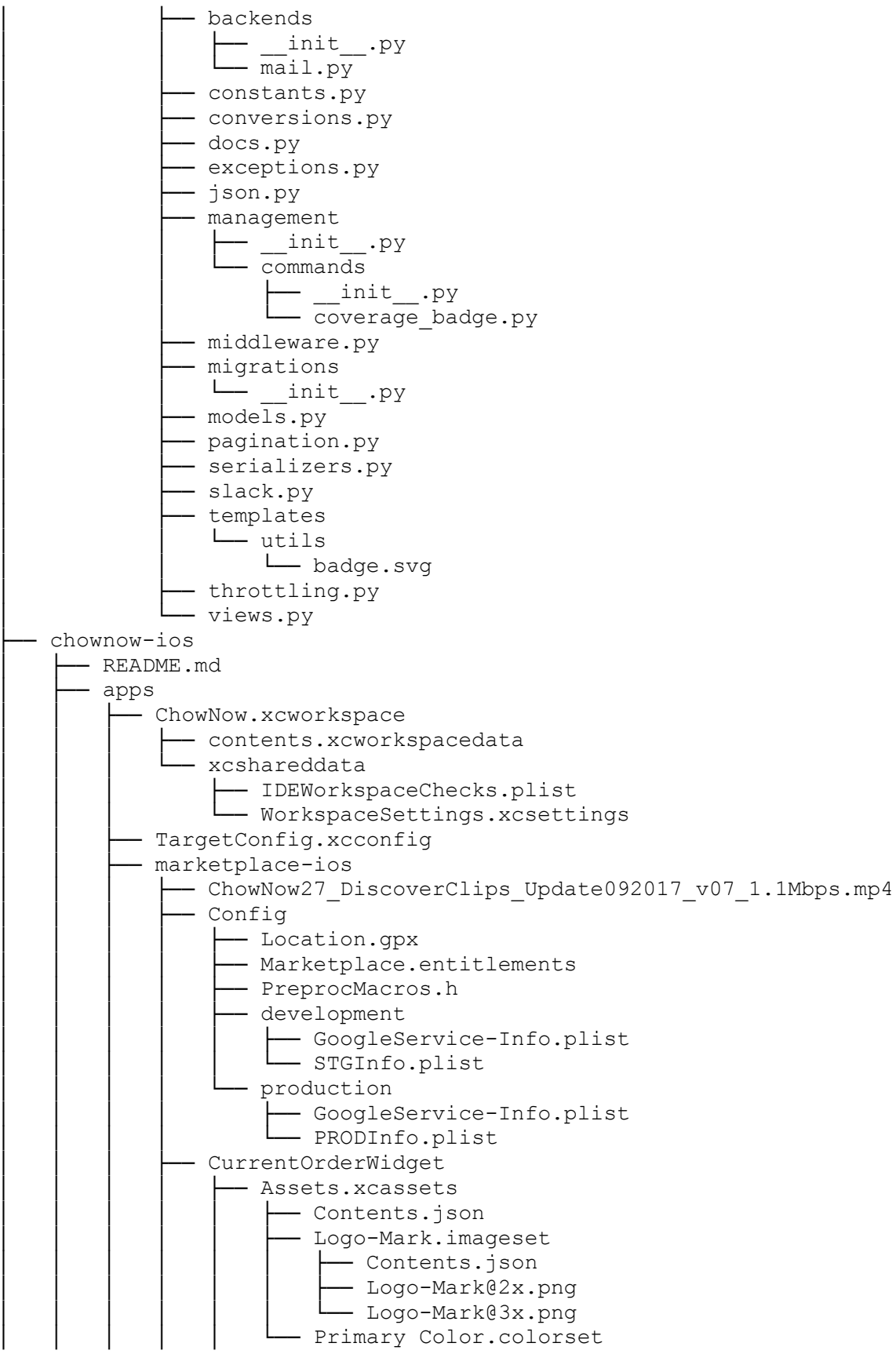

```
└─ Contents.json
├─ Attributes.swift
├─ CurrentOrderItem.swift
├─ CurrentOrderView.swift
├─ CurrentOrderWidget.intentdefinition
├─ CurrentOrderWidgetLiveActivity.swift
├─ DesignKit.swift
├─ Fonts
│   └─ Matter-ChowNow-Medium.ttf
│   └─ Matter-ChowNow-Regular.ttf
│   └─ Matter-ChowNow-SemiBold.ttf
├─ Fonts.swift
├─ Info.plist
├─ Marketplace
│   └─ AppDelegate.swift
│   └─ Assets.xcassets
│       └─ Add.imageset
│           └─ Contents.json
│           └─ _ add icon@2x-1.png
│           └─ _ add icon@2x.png
│           └─ _ add icon@3x.png
│       └─ AppIcon.appiconset
│           └─ 1024-apple store logo-3.png
│           └─ 120 - iPhone-5.png
│           └─ 152 - iPad-4.png
│           └─ 180 - iPhone 6 Plus-4.png
│           └─ 20 - Notifications-10.png
│           └─ 20 - Notifications-11.png
│           └─ 20 - Notifications-12.png
│           └─ 20 - Notifications-13.png
│           └─ 20 - Notifications-14.png
│           └─ 29 - Settings-6.png
│           └─ 29 - Settings-7.png
│           └─ 29 - Settings-8.png
│           └─ 29 - Settings-9.png
│           └─ 40 - Spotlight-10.png
│           └─ 40 - Spotlight-8.png
│           └─ 40 - Spotlight-9.png
│           └─ 76 - iPad (@1x)-4.png
│           └─ 83.5 - iPad Pro Copy-2.png
│           └─ Contents.json
│       └─ Apple_Pay_mark_large_.imageset
│           └─ Apple_Pay_mark_large_@2x.png
│           └─ Apple_Pay_mark_large_@3x.png
│           └─ Contents.json
│       └─ Apple_Pay_mark_normal_.imageset
│           └─ Apple_Pay_mark_normal_@2x.png
│           └─ Apple_Pay_mark_normal_@3x.png
│           └─ Contents.json
│       └─ ButtonFilter.imageset
│           └─ ButtonFilter.svg
│           └─ Contents.json
│       └─ Card_Blank.imageset
│           └─ Card_Blank@2x.png
```

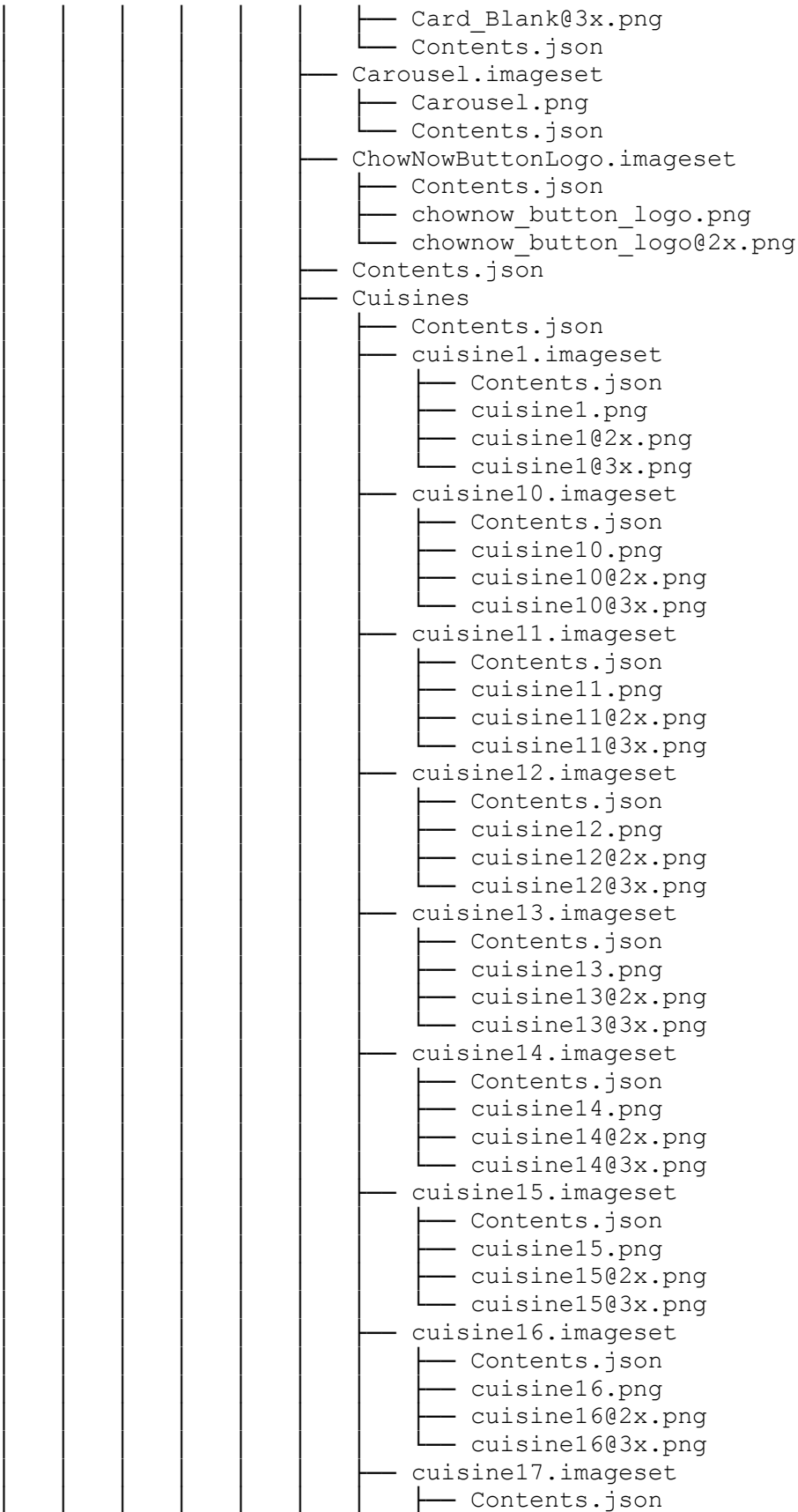

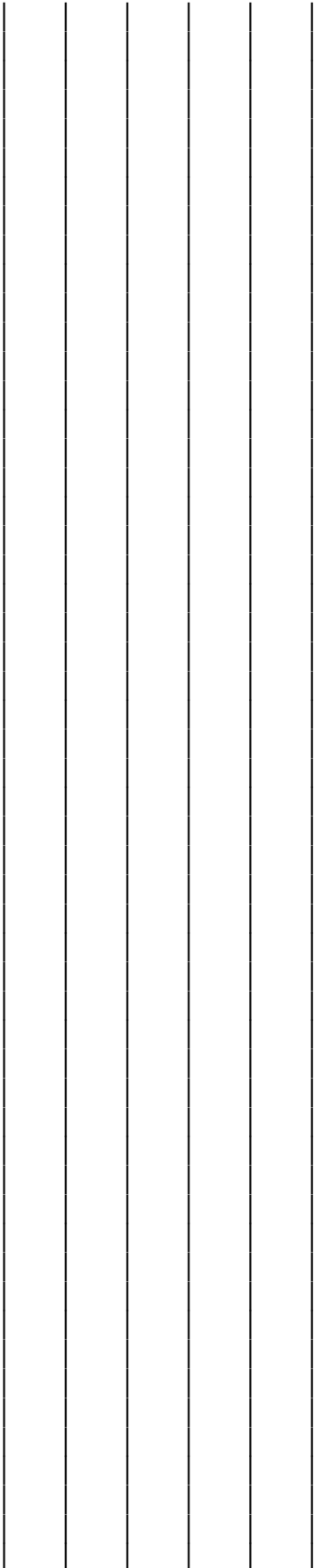

- ├── cuisine17.png
- ├── cuisine17@2x.png
- ├── cuisine17@3x.png
- ├── cuisine18.imageset
 - ├── Contents.json
 - ├── cuisine18.png
 - ├── cuisine18@2x.png
 - ├── cuisine18@3x.png
- ├── cuisine19.imageset
 - ├── Contents.json
 - ├── cuisine19.png
 - ├── cuisine19@2x.png
 - ├── cuisine19@3x.png
- ├── cuisine2.imageset
 - ├── Contents.json
 - ├── cuisine2@1x.png
 - ├── cuisine2@2x.png
 - ├── cuisine2@3x.png
- ├── cuisine20.imageset
 - ├── Contents.json
 - ├── cuisine20.png
 - ├── cuisine20@2x.png
 - ├── cuisine20@3x.png
- ├── cuisine3.imageset
 - ├── Contents.json
 - ├── cuisine3.png
 - ├── cuisine3@2x.png
 - ├── cuisine3@3x.png
- ├── cuisine4.imageset
 - ├── Contents.json
 - ├── cuisine4@1x.png
 - ├── cuisine4@2x.png
 - ├── cuisine4@3x.png
- ├── cuisine5.imageset
 - ├── Contents.json
 - ├── cuisine5.png
 - ├── cuisine5@2x.png
 - ├── cuisine5@3x.png
- ├── cuisine6.imageset
 - ├── Contents.json
 - ├── cuisine6.png
 - ├── cuisine6@2x.png
 - ├── cuisine6@3x.png
- ├── cuisine7.imageset
 - ├── Contents.json
 - ├── cuisine7.png
 - ├── cuisine7@2x.png
 - ├── cuisine7@3x.png
- ├── cuisine8.imageset
 - ├── Contents.json
 - ├── cuisine8.png
 - ├── cuisine8@2x.png
 - ├── cuisine8@3x.png
- └── cuisine9.imageset

```
├── Contents.json
├── cuisine9.png
├── cuisine9@2x.png
├── cuisine9@3x.png
├── DownButton.imageset
│   ├── Contents.json
│   └── DownButton.svg
├── Minus.imageset
│   ├── Contents.json
│   ├── _subtract icon@2x-1.png
│   ├── _subtract icon@2x.png
│   └── _subtract icon@3x-2.png
├── TabIconHome.imageset
│   ├── Contents.json
│   └── TabIconHome.svg
├── TabIconProfile.imageset
│   ├── Contents.json
│   └── TabIconProfile.svg
├── TabIconReceipt.imageset
│   ├── Contents.json
│   └── TabIconReceipt.svg
├── TabIconSearch.imageset
│   ├── Contents.json
│   └── TabIconSearch.svg
├── appStoreBadge.imageset
│   ├── Contents.json
│   ├── appStoreBadge.png
│   ├── appStoreBadge@2x.png
│   └── appStoreBadge@3x.png
├── applelogo.imageset
│   ├── Contents.json
│   ├── applelogo@2x.png
│   ├── applelogo@3x.png
│   └── .png
├── arrowUp.imageset
│   ├── Contents.json
│   ├── arrowUp1x.png
│   ├── arrowUp2x.png
│   └── arrowUp3x.png
├── backButton.imageset
│   ├── Contents.json
│   ├── arrowLeftSimpleLineIcons.png
│   ├── arrowLeftSimpleLineIcons@2x.png
│   └── arrowLeftSimpleLineIcons@3x.png
├── backButtonSkinny.imageset
│   ├── Contents.json
│   ├── backBtn.png
│   ├── backBtn@2x.png
│   └── backBtn@3x.png
├── bagIllustration.imageset
│   ├── Contents.json
│   ├── bagIllustration.png
│   └── bagIllustration@2x.png
└── calendarIconGray.imageset
```

- ├── Contents.json
- ├── calendarIconGray.png
- ├── calendarIconGray@2x.png
- ├── calendarIconGray@3x.png
- ├── card_amex.imageset
 - ├── Contents.json
 - ├── card_amex@2x.png
 - ├── card_amex@3x.png
- ├── card_applepay.imageset
 - ├── Contents.json
 - ├── Size=Med@2x.png
 - ├── Size=Med@3x.png
- ├── card_diners.imageset
 - ├── Contents.json
 - ├── card_diners.png
 - ├── card_diners@2x.png
 - ├── card_diners@3x.png
- ├── card_discover.imageset
 - ├── Contents.json
 - ├── Size=Med@2x.png
 - ├── Size=Med@3x.png
- ├── card_google_pay.imageset
 - ├── Contents.json
 - ├── google-pay.pdf
- ├── card_jcb.imageset
 - ├── Contents.json
 - ├── Size=Med@2x.png
 - ├── Size=Med@3x.png
- ├── card_mastercard.imageset
 - ├── Contents.json
 - ├── Size=Med@2x.png
 - ├── Size=Med@3x.png
- ├── card_placeholder.imageset
 - ├── Contents.json
 - ├── card_placeholder.png
 - ├── card_placeholder@2x.png
 - ├── card_placeholder@3x.png
- ├── card_visa.imageset
 - ├── Contents.json
 - ├── Size=Med@2x.png
 - ├── Size=Med@3x.png
- ├── carrot_cell_trailing.imageset
 - ├── Chevron.png
 - ├── Chevron@2x.png
 - ├── Chevron@3x.png
 - ├── Contents.json
- ├── clockIcon.imageset
 - ├── Contents.json
 - ├── clockIcon.png
 - ├── clockIcon@2x.png
 - ├── clockIcon@3x.png
- ├── closeIcon.imageset
 - ├── Contents.json
 - ├── closeCtaIcon.png

- └─ closeCtaIcon@2x.png
- └─ closeCtaIcon@3x.png
- ─ confirmationMapPin.imageset
 - └─ Contents.json
 - └─ mapPin.png
 - └─ mapPin@2x.png
 - └─ mapPin@3x.png
- ─ cupcake.imageset
 - └─ Contents.json
 - └─ cupcake.png
 - └─ cupcake@2x.png
 - └─ cupcake@3x.png
- ─ equalsIcon.imageset
 - └─ Contents.json
 - └─ invalidName.png
 - └─ invalidName@2x.png
 - └─ invalidName@3x.png
- ─ errorIcon.imageset
 - └─ Contents.json
 - └─ errorIcon.png
 - └─ errorIcon@2x.png
 - └─ errorIcon@3x.png
- ─ info_icon.imageset
 - └─ Contents.json
 - └─ info_icon.svg
- ─ lobster.imageset
 - └─ Contents.json
 - └─ lobster.png
 - └─ lobster@2x.png
 - └─ lobster@3x.png
- ─ logo.imageset
 - └─ Contents.json
 - └─ logoIpad@1x.png
 - └─ logoIpad@2x.png
 - └─ logoIphone@1x.png
 - └─ logoIphone@2x.png
 - └─ logoIphone@3x.png
- ─ logoGoogle.imageset
 - └─ Contents.json
 - └─ logoGoogle.png
 - └─ logoGoogle@2x.png
 - └─ logoGoogle@3x.png
- ─ logosmall.imageset
 - └─ Contents.json
 - └─ Vector.svg
- ─ menuItemCloseIcon.imageset
 - └─ Close-1.png
 - └─ Close.png
 - └─ CloseIcon.png
 - └─ Contents.json
- ─ onboardingImage1.imageset
 - └─ Contents.json
 - └─ onboardingImage1.jpg
 - └─ onboardingImage1@2x.jpg

```
└─ onboardingImage1@3x.jpg
└─ onboardingImage2.imageset
  └─ Contents.json
  └─ onboardingImage2.jpg
  └─ onboardingImage2@2x.jpg
  └─ onboardingImage2@3x.jpg
└─ onboardingImage3.imageset
  └─ Contents.json
  └─ onboardingImage3.jpg
  └─ onboardingImage3@2x.jpg
  └─ onboardingImage3@3x.jpg
└─ plus.imageset
  └─ Contents.json
  └─ plus.png
  └─ plus@2x.png
  └─ plus@3x.png
└─ plusIcon.imageset
  └─ Contents.json
  └─ invalidName.png
  └─ invalidName@2x.png
  └─ invalidName@3x.png
└─ popovercloseicon.imageset
  └─ Close Icon - 16px-2.png
  └─ Close Icon - 16px-3.png
  └─ Close Icon - 16px-4.png
  └─ Contents.json
└─ red_arrow.imageset
  └─ Contents.json
  └─ red_arrow.png
  └─ red_arrow@2x.png
  └─ red_arrow@3x.png
└─ rightArrow.imageset
  └─ Contents.json
  └─ rightArrow.png
  └─ rightArrow@2x.png
  └─ rightArrow@3x.png
└─ searchDeleteIcon.imageset
  └─ Contents.json
  └─ searchDeleteIcon.svg
└─ searchIcon.imageset
  └─ Contents.json
  └─ searchIcon.svg
└─ tab-account-60.imageset
  └─ Contents.json
  └─ icons8-account-60.png
└─ tab-home-48.imageset
  └─ Contents.json
  └─ icons8-home-48.png
└─ thinkingFace.imageset
  └─ Contents.json
  └─ thinkingFace.png
  └─ thinkingFace@2x.png
  └─ thinkingFace@3x.png
└─ thumbUp.imageset
```

```
├── Contents.json
│   ├── thumbUp1x.png
│   ├── thumbUp2x.png
│   └── thumbUp3x.png
└── thumbsUpSticker.imageset
    ├── Contents.json
    ├── thumbsUpSticker.png
    ├── thumbsUpSticker@2x.png
    └── thumbsUpSticker@3x.png
CNAddressAutocompleteCell.swift
CNAddressPinAnnotation.swift
CNBottomLineView.swift
CNCartDeliveryAddressCell.swift
CNCartFullSeparatorCell.swift
CNCartOrderOptionsCell.swift
CNCartPaymentCell.swift
CNCartSubTotalDetailCell.swift
CNCartTimeInvalidCell.swift
CNDateSelectionViewController.swift
CNDeliveryPinView.swift
CNDinerSavingsBaseCell.swift
CNDinerSavingsCell.swift
CNDinerSavingsCellInputData.swift
CNDinerSavingsDeliveryCell.swift
CNDinerSavingsPickupCurbsideCell.swift
CNEditDeliveryAddressViewController.swift
CNItemsUnavailableCell.swift
CNItemsUnavailableViewController.swift
CNLoadingCell.swift
CNLogoMedium.swift
CNManagedDeliveryTrackingView.swift
CNMarketplaceConstants.swift
CNNavigationBar.swift
CNOpenQuoteView.swift
CNOrderOptionsAddressCell.swift
CNOrderOptionsTimeCell.swift
CNOrderOptionsViewController.swift
CNPickerView.swift
CNPlayView.swift
CNRestaurantCarouselCell.swift
CNRestaurantCollectionViewTransition.xib
CNRestaurantDetailsViewController.swift
CNRestaurantListCollectionViewCell.swift
CNRestaurantListViewController.swift
CNSearchViewControllerOld.swift
CNShoppingCartViewController.swift
CNSimpleSeparatorCell.swift
CNTabBarController.swift
CNTipSelectionView.swift
CNVariableStackView.swift
Carousel.png
CircularTransition.swift
ConfirmAddressViewController.swift
ConfirmAddressViewModel.swift
```

- DataManager.swift
- Delay.swift
- Dependency Injection
 - Inject.swift
 - InjectionsProtocol.swift
 - MainInjections.swift
 - UserDefaults.swift
- Fonts
 - Lato2OFL
 - Lato-Black.ttf
 - Lato-BlackItalic.ttf
 - Lato-Bold.ttf
 - Lato-BoldItalic.ttf
 - Lato-Hairline.ttf
 - Lato-HairlineItalic.ttf
 - Lato-Heavy.ttf
 - Lato-HeavyItalic.ttf
 - Lato-Italic.ttf
 - Lato-Light.ttf
 - Lato-LightItalic.ttf
 - Lato-Medium.ttf
 - Lato-MediumItalic.ttf
 - Lato-Regular.ttf
 - Lato-Semibold.ttf
 - Lato-SemiboldItalic.ttf
 - Lato-Thin.ttf
 - Lato-ThinItalic.ttf
 - Leitura Display
 - Leitura Display Italic.otf
 - Leitura Display Roman.otf
- Launch Screen.storyboard
- LocationAnnotationView.swift
- Main.storyboard
- Marketplace+CNRestaurant.swift
- Marketplace+MParticle.swift
- Marketplace+NSMutableAttributedString.swift
- Marketplace+String.swift
- Marketplace+UIButton.swift
- Marketplace+UILabel.swift
- Marketplace+UITextView.swift
- Marketplace+UIView.swift
- Marketplace-Bridging-Header.h
- Marketplace.entitlements
- Marketplace.xcdatamodeld
 - Marketplace.xcdatamodel
 - contents
- MockData
 - Mock_api_order_validate.xib
- OrderThrottledAlertCopyProvider.swift
- PaymentSectionTableViewCell.swift
- PostPurchaseImpactScoreDataStore.swift
- PostPurchaseImpactScoreHostedViewController.swift
- PostPurchaseImpactScoreScreen.swift
- RestaurantDetailsHourCell.swift

- Router
 - AccountRouter.swift
 - AdminMenuRouter.swift
 - AppRouter+Extensions.swift
 - AppRouter.swift
 - AuthRouter.swift
 - DeepLinkHandler.swift
 - HelpRouter.swift
 - HomeRouter.swift
 - LiveActivityRouter.swift
 - MenuRouter.swift
 - MenuRouterOld.swift
 - MenuShareSheetBuilder.swift
 - ModalNavigationController.swift
 - OrderDetailsRouter.swift
 - OrderHistoryRouter.swift
 - RestaurantsRouter.swift
 - SearchRouter.swift
 - ShareSheetItem.swift
 - TabRouter.swift
 - WeakRouter.swift
- ScheduleImage.swift
- Sheets
 - Confetti.swift
 - MarketplaceSheetViewController.swift
- SwiftUI
 - Features
 - Account
 - AccountDataStore.swift
 - AccountLandingView.swift
 - AccountLandingViewHostingController.swift
 - AccountView.swift
 - AccountViewHostingController.swift
 - AddNameForSignInWithAppleService.swift
 - EmailSignInHostedViewController.swift
 - EmailSignInView.swift
 - GoogleLoginService.swift
 - ProfileDataStore.swift
 - ProfileItem.swift
 - ProfileView.swift
 - ProfileViewHostingController.swift
 - ResetPasswordHostingController.swift
 - ResetPasswordStepOneView.swift
 - ResetPasswordStepTwoView.swift
 - ResetPasswordView.swift
 - SignupDataStore.swift
 - SignupView.swift
 - SignupViewHostingController.swift
 - SocialsLoginService.swift
 - UserDataStore.swift
 - Help
 - CallView.swift
 - CallViewDataStore.swift
 - CallViewHostingController.swift

- HelpView.swift
- HelpViewHostingController.swift
- TextSupportHostingController.swift
- TextSupportView.swift
- TextView.swift
- Home
 - BrandCarousel.swift
 - CNAsyncImage
 - CNAsyncImage.swift
 - ImageService.swift
 - DockOrder.swift
 - HeaderMenu.swift
 - HeaderMenuDataStore.swift
 - Home.swift
 - HomeDataStore.swift
 - HomeHostedViewController.swift
 - ListHeader.swift
 - ListMenuItem.swift
 - NavCategory.swift
 - OrderAgainCell.swift
 - Restaurant Carousel
 - RestaurantCarousel.swift
 - RestaurantCarouselViewModel.swift
 - RestaurantListCell
 - RestaurantListCell.swift
 - RestaurantListCellViewModel.swift
 - RestaurantResultsList
 - RestaurantResultsList.swift
 - RestaurantResultsListDataSource.swift

RestaurantResultsListHostedViewController.swift

- TopCuisines.swift
- Legal
 - LegalHostedViewController.swift
 - LegalLink.swift
 - LegalRouter.swift
 - LegalScreen.swift
 - LegalScreenDataStore.swift
- LottieView
 - LottieAnimationView.swift
- Map
 - MapEntryPointView.swift
 - MapView.swift
- Menu
 - Disclaimer
 - MenuScreenDisclaimer.swift
 - MenuScreenDisclaimerDataStore.swift
 - Header
 - MenuScreenHeader.swift
 - MenuScreenHeaderDataStore.swift
 - MockMenuScreenHeaderDataStore.swift
 - List
 - MenuScreenListDataStoreOld.swift
 - MenuScreenListOld.swift

```

└─ MockMenuScreenListDataStore.swift
MenuHostedViewControllerDataStoreOld.swift
└─ MenuHostedViewControllerOld.swift
└─ MenuItemDetails
    └─ CellModels.swift
    └─ HeaderMenuItemImage.swift
    └─ HeaderMenuItemText.swift
MenuItemDetailsHostedViewController.swift
└─ MenuItemDetailsScreen.swift
└─ MenuItemDetailsScreenDataStore.swift
└─ ModifiersSection.swift
└─ SpecialInstructionsViewModel.swift
MenuItemTappedData.swift
MenuScreenAnalyticsService.swift
MenuScreenDataStoreOld.swift
MenuScreenLoadingView.swift
MenuScreenOld.swift
MenuUpdateData.swift
MockMenuScreenAnalyticsService.swift
MockMenuScreenDataStoreOld.swift
OrderAgain
└─ OrderAgainCarousel.swift
└─ OrderAgainMenuCell.swift
MenuWithSearch
└─ MenuHostedViewController+UIImage.swift
MenuHostedViewController+UITextField.swift
└─ MenuHostedViewController.swift
└─ MenuHostedViewControllerDataStore.swift
└─ MenuScreen.swift
└─ MenuScreenDataStore.swift
└─ MenuScreenList.swift
└─ MenuScreenListDataStore.swift
└─ MenuScreenSearchView.swift
└─ MenuScreenSearchViewNoResults.swift
└─ MenuScreenSearchViewResults.swift
└─ MockMenuScreenDataStore.swift
Modals
└─ Alert.swift
└─ AlertHost.swift
└─ CategoriesBottomSheet.swift
└─ Filter.swift
└─ MarketingSheets.swift
Order
└─ CSATButton.swift
└─ CSATItem.swift
└─ CSATSheet.swift
└─ CSATSheetDataStore.swift
└─ DateFormatterUtils.swift
└─ OrderHistoryDataStore.swift
└─ OrderHistoryHostingController.swift
└─ OrderHistoryView.swift

```

- └─ OrderItemUtils.swift
- └─ Order details
 - └─ OrderBreakdownListDataStore.swift
 - └─ OrderDetailsDataStore.swift
 - └─ OrderDetailsHostingController.swift
 - └─ OrderDetailsIntroDataStore.swift
 - └─ OrderDetailsView.swift
 - └─ OrderExplainerBottomSheet.swift
 - └─ OrderExtraInfoDataSource.swift
 - └─ Post Order Adjustments
 - └─ AdjustOrderService.swift
 - └─ AdjustTipDataStore.swift
 - └─ AdjustTipView.swift
 - └─ ReorderService.swift
 - └─ UnavailableItemsWarningSheet.swift
- └─ Search
 - └─ AutocompletionView.swift
 - └─ ChipPickerView.swift
 - └─ CuisineSelectionView.swift
 - └─ CuisinesDataStore.swift
 - └─ CuisinesView.swift
 - └─ RestaurantCarouselForSearchView.swift
 - └─ RestaurantListForSearchView.swift
 - └─ RestaurantSearchDataStore.swift
 - └─ SearchHostingController.swift
 - └─ SearchView.swift
 - └─ SearchViewDataStore.swift
- └─ Skeleton Loading
 - └─ Skeleton.swift
- └─ UIViewController+Extension.swift
- └─ Home
 - └─ Tooltip.swift
- └─ UI test helpers
 - └─ AdminAnalyticsLogsDataStore.swift
 - └─ AdminFeatureFlagsDataStore.swift
 - └─ AdminMenu.swift
 - └─ DevSettingsDataStore.swift
 - └─ MockAPI.swift
 - └─ MockAPIBasedOnEnvData.swift
 - └─ UITestEnvironment+Extensions.swift
 - └─ UITestEnvironment.swift
- └─ ViewControllers
 - └─ CNAddressViewcontroller.swift
 - └─ CNDeliveryAddressesViewcontroller.swift
 - └─ CNHomeViewcontroller.swift
 - └─ CNLocationLoadingViewcontroller.swift
 - └─ CNMapViewcontroller.swift
 - └─ CNNavigationController.swift
 - └─ CNNewDeliveryAddressViewcontroller.swift
 - └─ CNOnboardingViewcontroller.swift
 - └─ CNPhoneNumberViewcontroller.swift
 - └─ CNSettingViewcontroller.swift
 - └─ CNTipViewcontroller.swift
 - └─ CNVerifyCVCViewcontroller.swift

```
└─ CNViewController.swift
├─ Views
│  └─ CNAddCreditCardCell.swift
│  └─ CNAddressCurrentLocationCell.swift
│  └─ CNAddressDownArrow.swift
│  └─ CNAddressIcon.swift
│  └─ CNApplePayCell.swift
│  └─ CNBagIllustrationView.swift
│  └─ CNBubbleView.swift
│  └─ CNCartAddPaymentCell.swift
│  └─ CNCartEmptyCell.swift
│  └─ CNCartPickupAddressCell.swift
│  └─ CNCartSectionHeader.swift
│  └─ CNCartSelectedItemCell.swift
│  └─ CNCartTotalDetailCell.swift
│  └─ CNCharacterSpacingLabel.swift
│  └─ CNCheckBoxView.swift
│  └─ CNCheckoutButton.swift
│  └─ CNCircleView.swift
│  └─ CNClipboardLabel.swift
│  └─ CNClockView.swift
│  └─ CNCompactCreditCardCell.swift
│  └─ CNConfirmationOrderNumberCell.swift
│  └─ CNCreditCardCell.swift
│  └─ CNCustomLabelCell.swift
│  └─ CNDeliveryAddressCell.swift
│  └─ CNDismissCrossButton.swift
│  └─ CNDownArrowView.swift
│  └─ CNEvelopeIcon.swift
│  └─ CNGradientImageView.swift
│  └─ CNInputProgressBarView.swift
│  └─ CNLineSpacingLabel.swift
│  └─ CNLogoLarge.swift
│  └─ CNMagnifyIconBig.swift
│  └─ CNMagnifyIconView.swift
│  └─ CNMapAnnotation.swift
│  └─ CNMiddleLineSeparatorCell.swift
│  └─ CNModifierCategoryHeaderTag.swift
│  └─ CNMoreInfoView.swift
│  └─ CNNewCardRoundedView.swift
│  └─ CNNoRestaurantResultCell.swift
│  └─ CNNoSearchResultIcon.swift
│  └─ CNOrderConfirmationRestautantCell.swift
│  └─ CNOrderConfirmationMessageCell.swift
│  └─ CNOrderConfirmationTopCell.swift
│  └─ CNPickerView.swift
│  └─ CNPinAnnotation.swift
│  └─ CNPlusIcon.swift
│  └─ CNPointAnnotation.swift
│  └─ CNPointMapAnnotation.swift
│  └─ CNRadioView.swift
│  └─ CNRestaurantCollectionViewTransition.swift
│  └─ CNRestaurantDetailsIconView.swift
│  └─ CNRoundEndBorderLabel.swift
```

- CNRoundEndLabel.swift
- CNRoundedLabel.swift
- CNRoundedShadowView.swift
- CNRoundedTableView.swift
- CNRoundedView.swift
- CNSavedAddressCell.swift
- CNSeparatorView.swift
- CNShadowImageView.swift
- CNShakeLabel.swift
- CNSlideShowCollectionViewCell.swift
- CNSmallLogo.swift
- CNStepLabel.swift
- CNTopAndBottomLineView.swift
- CNTopLineView.swift
- CNUnderlinedLabel.swift
- CNWhiteNavigationBar.swift
- WebViewViewController.swift
- main.swift
- Marketplace.xcodeproj
 - project.pbxproj
 - project.xcworkspace
 - contents.xcworkspacedata
 - xcshareddata
 - IDEWorkspaceChecks.plist
 - swiftpm
 - Package.resolved
 - xcshareddata
 - xcschemes
 - Marketplace.xcscheme
 - MarketplaceDEV.xcscheme
 - MarketplaceDEV_CI.xcscheme
 - MarketplaceTests.xcscheme
 - MarketplaceUITests.xcscheme
 - Marketplace_CI.xcscheme
 - xcuserdata
 - Gildas.xcuserdatad
 - xcschemes
 - Marketplace.xcscheme
- MarketplaceDEV copy-Info.plist
- MarketplaceTests
 - AllUnitTests.xctestplan
 - Dependency Injection
 - DependencyInjectionSpec.swift
 - SampleTestClass.swift
 - Features
 - Account
 - AccountDataStoreSpec.swift
 - AccountLandingViewSpec.swift
 - AccountViewSpec.swift
 - EmailSignInDataStoreSpec.swift
 - EmailSignInViewSpec.swift
 - ProfileDataStoreSpec.swift
 - ProfileViewSpec.swift
 - ResetPasswordViewSpec.swift

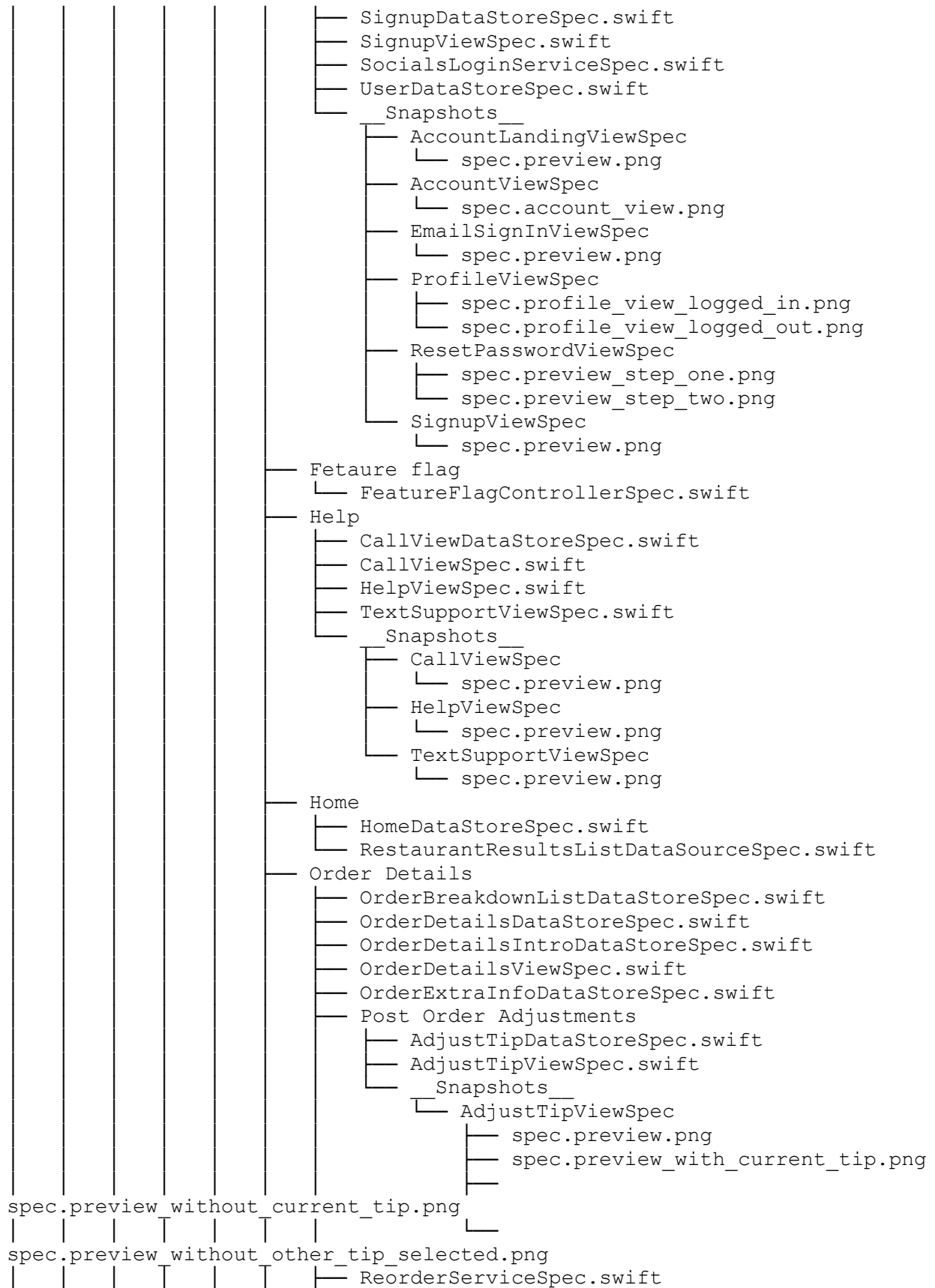

```

├── UnavailableItemsWarningSheetSpec.swift
│   └── Snapshots_
│       ├── OrderDetailsViewSpec
│       │   └── spec.preview.png
│       └── UnavailableItemsWarningSheetSpec
│           └── spec.preview.png
├── Order History
│   ├── OrderHistoryDataStoreSpec.swift
│   ├── OrderHistoryViewSpec.swift
│   └── Snapshots_
│       └── OrderHistoryViewSpec
│           └── spec.preview.png
├── Post Purchase Score
│   └── PostPurchaseImpactScoreDataStoreSpec.swift
├── Restaurant Carousel
│   └── RestaurantViewModelSpec.swift
├── RestaurantListCell
│   └── RestaurantListCellViewModelSpec.swift
├── Search
│   ├── AutocompletionViewSpec.swift
│   ├── ChipPickerDataStoreSpec.swift
│   ├── ChipPickerViewSpec.swift
│   ├── CuisineSelectionViewSpec.swift
│   ├── CuisinesViewSpec.swift
│   ├── MapEntryPointViewSpec.swift
│   ├── RestaurantCarouselForSearchViewSpec.swift
│   ├── RestaurantListForSearchViewSpec.swift
│   ├── RestaurantSearchDataStoreSpec.swift
│   ├── SearchViewDataStoreSpec.swift
│   └── Snapshots_
│       ├── AutocompletionViewSpec
│       │   └── spec.preview.png
│       ├── ChipPickerView
│       │   └── spec.preview.png
│       ├── ChipPickerViewSpec
│       │   └── spec.preview.png
│       ├── CuisineSelectionViewSpec
│       │   └── spec.preview.png
│       ├── CuisinesViewSpec
│       │   └── spec.preview.png
│       ├── MapEntryPointViewSpec
│       │   └── spec.preview.png
│       ├── RestaurantCarouselForSearchViewSpec
│       │   └── spec.preview.png
│       └── RestaurantListForSearchViewSpec
│           └── spec.preview.png
├── Info.plist
├── Mocks
│   ├── MockAnalyticsService.swift
│   └── Result+Tests.swift
├── Router
│   ├── MockAppRouter.swift
│   └── WeakRouterSpec.swift
└── SwiftUIViews

```

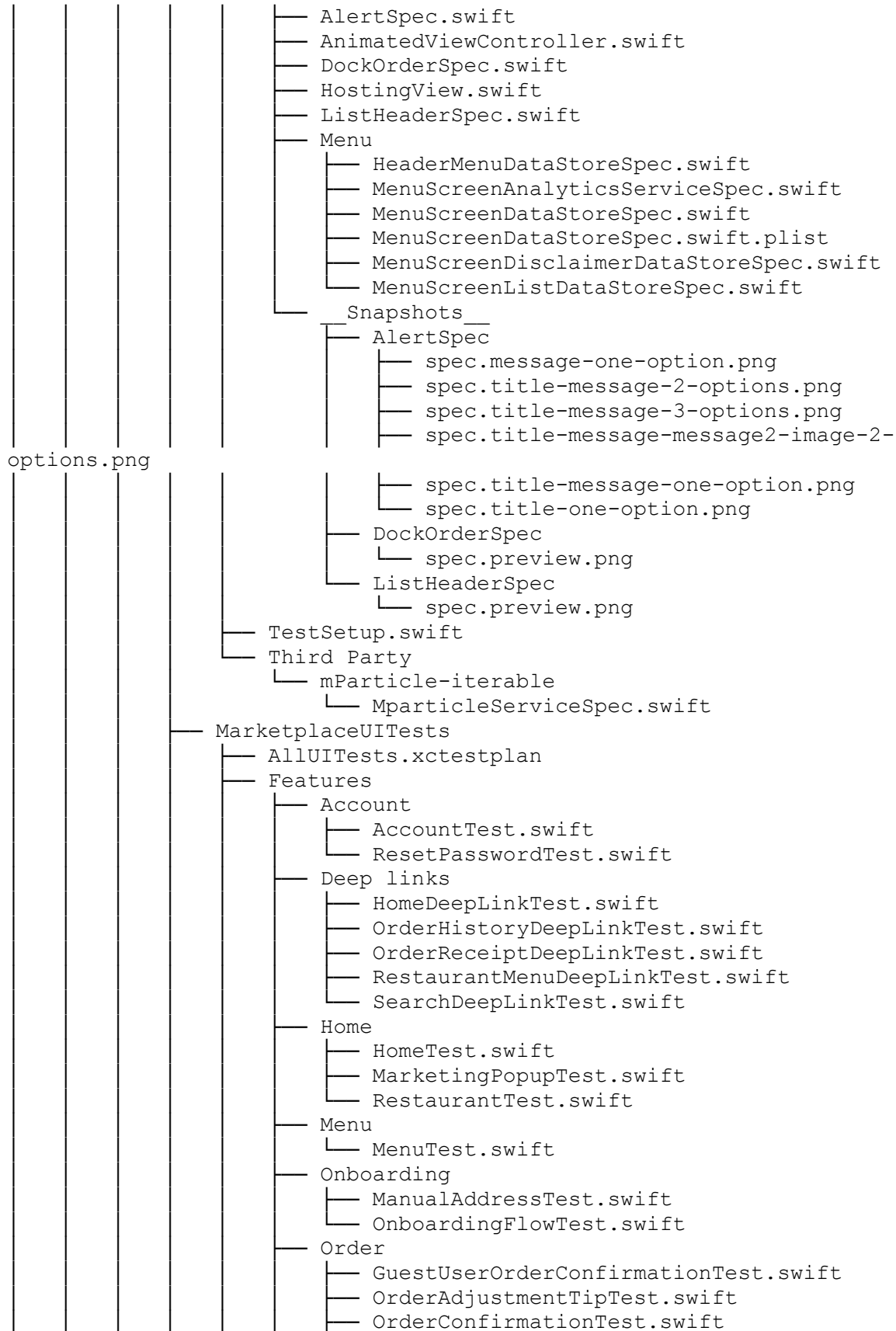

```

├── OrderDetailsHelpTest.swift
├── OrderDetailsReorderTest.swift
├── OrderDetailsTest.swift
├── OrderHistoryTest.swift
├── Search
│   ├── SearchAutocompletionTest.swift
│   └── SearchTest.swift
├── UITestQuickSpec+Elements.swift
├── UITestQuickSpec.swift
├── HighPriorityUITests.xctestplan
├── Info.plist
├── Third Party
├── Bagel
│   ├── Bagel.podspec
│   ├── Cartfile
│   ├── Cartfile.resolved
│   ├── LICENSE
│   ├── Package.swift
│   ├── README.md
│   ├── assets
│   │   ├── header.png
│   │   └── screenshot.png
│   ├── iOS
│   │   ├── Bagel.xcodeproj
│   │   │   ├── project.pbxproj
│   │   │   ├── project.xcworkspace
│   │   │   │   ├── contents.xcworkspacedata
│   │   │   │   └── xcshareddata
│   │   │   │       └── IDEWorkspaceChecks.plist
│   │   │   └── xcshareddata
│   │   │       ├── xcschemes
│   │   │       └── Bagel.xcscheme
│   │   └── Info.plist
│   └── Source
│       ├── Bagel.h
│       ├── Bagel.m
│       ├── BagelBaseModel.h
│       ├── BagelBaseModel.m
│       ├── BagelBrowser.h
│       ├── BagelBrowser.m
│       ├── BagelCarrierDelegate.h
│       ├── BagelConfiguration.h
│       ├── BagelConfiguration.m
│       ├── BagelController.h
│       ├── BagelController.m
│       ├── BagelDeviceModel.h
│       ├── BagelDeviceModel.m
│       ├── BagelProjectModel.h
│       ├── BagelProjectModel.m
│       ├── BagelRequestCarrier.h
│       ├── BagelRequestCarrier.m
│       ├── BagelRequestInfo.h
│       ├── BagelRequestInfo.m
│       └── BagelRequestPacket.h

```

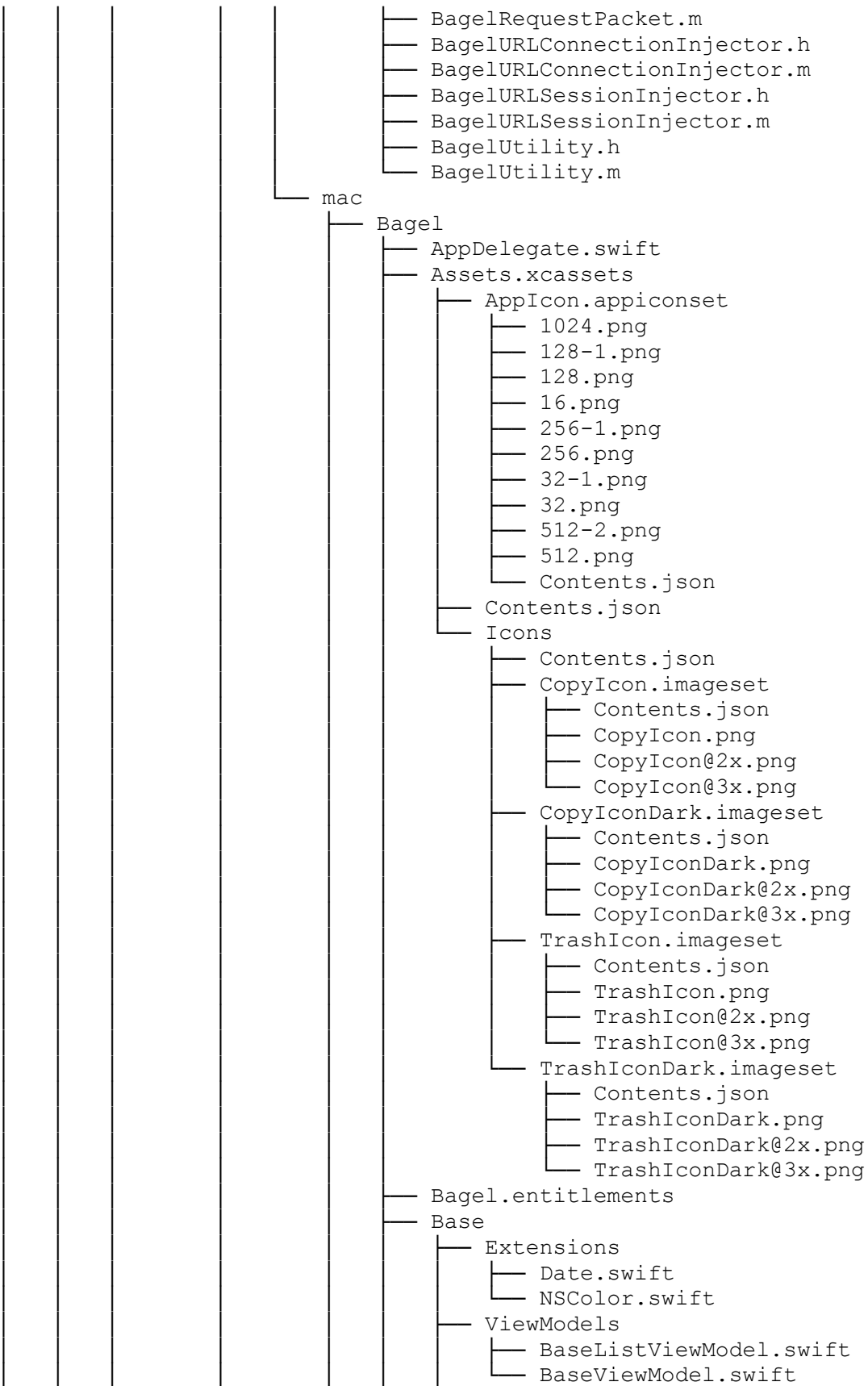



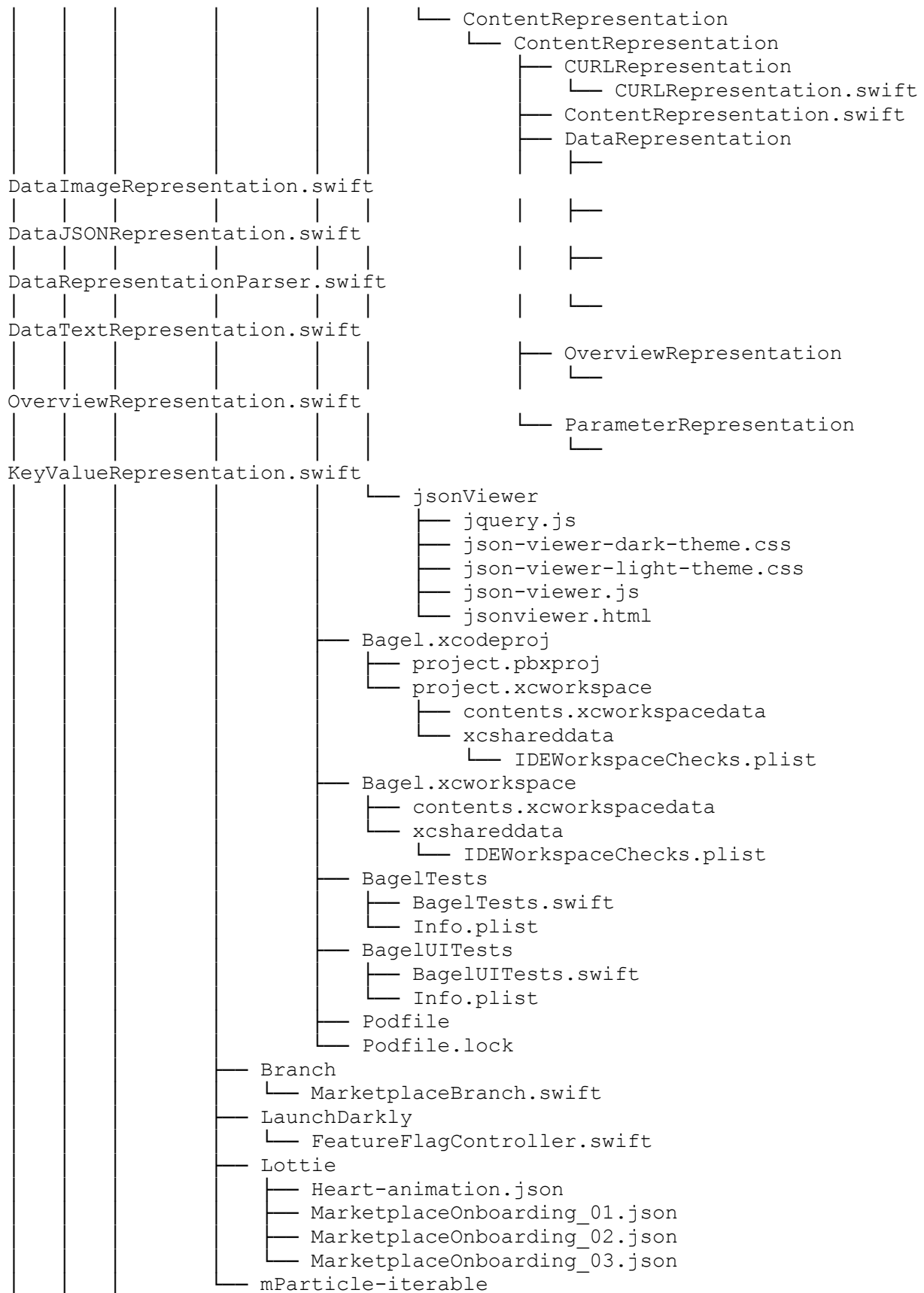

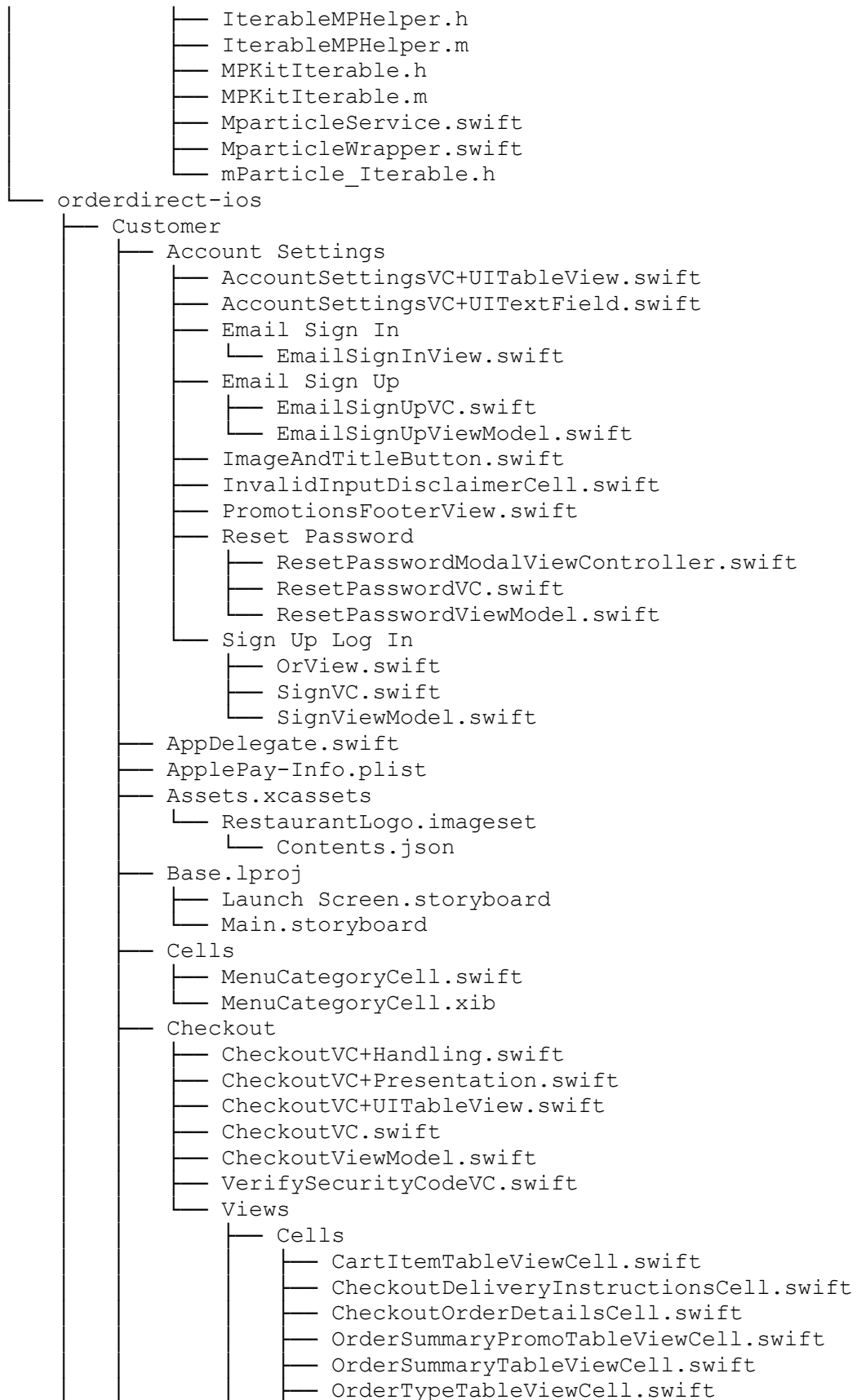
- PaymentSectionTableViewCell.swift
- TipOptionCollectionViewCell.swift
- TipSelectTableViewCell.swift
- VehicleInformationCell.swift
- Headers
 - BlankHeaderFooterView.swift
 - MessageHeaderView.swift
 - OrderSummaryHeaderView.swift
 - TitleHeaderView.swift
- Modals
 - AddCustomTipVC.swift
 - AddDeliveryInstructionsVC.swift
 - AddPhoneNumberVC.swift
 - SupportErrorModalView.swift
- TitleAndSelectorView.swift

Common

- TrackDeliveryView.swift
- WebErrorView.swift
- WebViewController.swift

Config

- development
 - Embrace-Info.plist
- production
 - Embrace-Info.plist

Curbside Options

- Cells
 - ColorCollectionViewCell.swift
 - VehicleCollectionViewCell.swift
 - VehicleInfoRowView.swift
- ColorSelectionRowView.swift
- VehicleInformationModalView.swift
- VehicleSelectionRowView.swift

Customer Support

- CustomerSupportHostingViewController.swift

Customer.entitlements

CustomerApplePay.entitlements

Fonts

- Leitura Display
 - Leitura Display Italic.otf
 - Leitura Display Roman.otf

Home

- Card View
 - RestaurantCardViewController.swift
 - RestaurantInfoView.swift
 - RestaurantTimeLabel.swift

Home Landing

- HomeLandingVC.swift
- HomeLandingViewModel.swift

HomeV2

- Swipe Menu
 - SwipeMenuHeaderView.swift
 - SwipeMenuVC.swift

HomeVC+Menu.swift

HomeVC+Presentation.swift

```
├── HomeVC+UIScrollView.swift
├── HomeVC.swift
├── HomeViewModel.swift
├── Restaurant Info
│   ├── OperationHoursTableViewCell.swift
│   ├── OperationalHoursView.swift
│   ├── OrderStateToggleButton.swift
│   ├── OrderStateToggleView.swift
│   ├── RestaurantDetailHeaderView.swift
│   ├── RestaurantInfoVC.swift
│   └── RestaurantInfoViewModel.swift
├── Views
│   ├── OrderConfirmationInstructionsView.swift
│   ├── OrderTypeConfirmButton.swift
│   ├── PeripheralOrderButton.swift
│   └── SwipeDownView.swift
├── Images.xcassets
│   ├── Add.imageset
│   │   ├── Contents.json
│   │   ├── _add icon@2x-1.png
│   │   ├── _add icon@2x.png
│   │   └── _add icon@3x.png
│   ├── AppIcon.appiconset
│   │   ├── Contents.json
│   │   ├── icon-1024.png
│   │   ├── icon-120.png
│   │   ├── icon-152.png
│   │   ├── icon-167.png
│   │   ├── icon-58.png
│   │   └── icon-80.png
│   ├── BackgroundGlow.imageset
│   │   ├── Contents.json
│   │   ├── background_glow-480h.png
│   │   ├── background_glow-480h@2x.png
│   │   └── background_glow-568h.png
│   ├── BackgroundPattern.imageset
│   │   ├── Contents.json
│   │   └── background_pattern.png
│   ├── Card_Blank.imageset
│   │   ├── Card_Blank@2x.png
│   │   ├── Card_Blank@3x.png
│   │   └── Contents.json
│   ├── ChowNowButtonLogo.imageset
│   │   ├── Contents.json
│   │   ├── chownow_button_logo.png
│   │   └── chownow_button_logo@2x.png
│   ├── Contents.json
│   ├── DiamondPattern.imageset
│   │   ├── Contents.json
│   │   ├── DiamondPattern.png
│   │   └── DiamondPattern@2x.png
│   └── LaunchImage.launchimage
│       ├── Contents.json
│       └── launch_image.png
```

```
└─ launch_image@2x.png
LocationIcon.imageset
├─ Contents.json
├─ openCopy19.png
├─ openCopy19@2x.png
├─ openCopy19@3x.png
LocationIconSelected.imageset
├─ Contents.json
├─ openCopy15.png
├─ openCopy15@2x.png
├─ openCopy15@3x.png
Minus.imageset
├─ Contents.json
├─ _ subtract icon@2x-1.png
├─ _ subtract icon@2x.png
├─ _ subtract icon@3x-2.png
PoweredByChowNow.imageset
├─ Contents.json
├─ poweredby-logo-white@1x.png
├─ poweredby-logo-white@2x.png
├─ poweredby-logo-white@3x.png
RestaurantCover.imageset
├─ Contents.json
├─ restaurant_cover.png
├─ restaurant_cover@2x.png
RestaurantLogo.imageset
├─ Contents.json
├─ restaurant_logo.png
├─ restaurant_logo@2x.png
SignUpLogo.imageset
├─ Contents.json
├─ signup_logo.png
├─ signup_logo@2x.png
apple-pay.png
apple-pay@2x.png
apple-pay@3x.png
arrowClockIcon.imageset
├─ Contents.json
├─ pepper.png
├─ pepper@2x.png
├─ pepper@3x.png
backButton.imageset
├─ Contents.json
├─ backButton.png
├─ backButton@2x.png
├─ backButton@3x.png
backButtonSkinny.imageset
├─ Contents.json
├─ backBtn.png
├─ backBtn@2x.png
├─ backBtn@3x.png
bagIllustration.imageset
├─ Contents.json
├─ bagIllustration.png
```



```
└─ bagIllustration@2x.png
calendarIconGray.imageset
├─ Contents.json
├─ calendarIconGray.png
├─ calendarIconGray@2x.png
└─ calendarIconGray@3x.png
card_add.imageset
├─ Card_Add.png
├─ Card_Add@2x.png
└─ Contents.json
card_amex.imageset
├─ Contents.json
├─ card_amex@2x.png
└─ card_amex@3x.png
card_applepay.imageset
├─ Contents.json
├─ apple-pay.png
├─ apple-pay@2x.png
└─ apple-pay@3x.png
card_diners.imageset
├─ Contents.json
├─ card_diners.png
└─ card_diners@2x.png
card_discover.imageset
├─ Contents.json
├─ card_discover@2x.png
└─ card_discover@3x.png
card_google_pay.imageset
├─ Contents.json
└─ google-pay.pdf
card_jcb.imageset
├─ Contents.json
├─ card_jcb.png
└─ card_jcb@2x.png
card_mastercard.imageset
├─ Contents.json
├─ card_mastercard@2x.png
└─ card_mastercard@3x.png
card_placeholder.imageset
├─ Contents.json
├─ default.png
├─ default@2x.png
└─ default@3x.png
card_visa.imageset
├─ Contents.json
├─ card_visa@2x.png
└─ card_visa@3x.png
carrot_cell_trailing.imageset
├─ Chevron.png
├─ Chevron@2x.png
├─ Chevron@3x.png
└─ Contents.json
carrot_medium.imageset
└─ Contents.json
```

```
stroke673.png
stroke673@2x.png
stroke673@3x.png
check_mark.imageset
  Contents.json
  white_checkmark_icon.png
  white_checkmark_icon@2x.png
  white_checkmark_icon@3x.png
clockIcon.imageset
  Contents.json
  clockIcon.png
  clockIcon@2x.png
  clockIcon@3x.png
closeIcon.imageset
  Contents.json
  closeIcon.png
  closeIcon@2x.png
  closeIcon@3x.png
drop_carrot.imageset
  Contents.json
  drop_carrot.png
  drop_carrot@2x.png
  drop_carrot@3x.png
errorIcon.imageset
  Contents.json
  errorIcon.png
  errorIcon@2x.png
  errorIcon@3x.png
hamburger_menu.imageset
  Contents.json
  hamburger_menu.png
  hamburger_menu@2x.png
  hamburger_menu@3x.png
info_icon.imageset
  Contents.json
  info_icon.svg
locationIconSelect.imageset
  Contents.json
  openCopy15.png
  openCopy15@2x.png
  openCopy15@3x.png
logoGoogle.imageset
  Contents.json
  signUp.png
  signUp@2x.png
  signUp@3x.png
menuItemCloseIcon.imageset
  Contents.json
  menuItemCloseIcon.png
  menuItemCloseIcon@2x.png
  menuItemCloseIcon@3x.png
menuItemCloseIcon.imageset
  Close-1.png
  Close.png
```

```
├── CloseIcon.png
├── Contents.json
├── miniBackArrowIcon.imageset
│   ├── Contents.json
│   ├── miniBackArrowIcon.png
│   ├── miniBackArrowIcon@2x.png
│   └── miniBackArrowIcon@3x.png
├── onboardingImage1.imageset
│   ├── Contents.json
│   ├── onboardingImage1.png
│   ├── onboardingImage1@2x.png
│   └── onboardingImage1@3x.png
├── onboardingImage2.imageset
│   ├── Contents.json
│   ├── onboardingImage2.png
│   ├── onboardingImage2@2x.png
│   └── onboardingImage2@3x.png
├── onboardingImage3.imageset
│   ├── Contents.json
│   ├── onboardingImage3.png
│   ├── onboardingImage3@2x.png
│   └── onboardingImage3@3x.png
├── orderOptionsCarrot.imageset
│   ├── Contents.json
│   ├── allIcon.png
│   ├── allIcon@2x.png
│   └── allIcon@3x.png
├── pinMapIcon.imageset
│   ├── Contents.json
│   ├── pin.png
│   ├── pin@2x.png
│   └── pin@3x.png
├── plus.imageset
│   ├── Contents.json
│   ├── plus.png
│   ├── plus@2x.png
│   └── plus@3x.png
├── searchIcon.imageset
│   ├── Contents.json
│   ├── searchIcon.png
│   ├── searchIcon@2x.png
│   └── searchIcon@3x.png
├── showCarrot.imageset
│   ├── Contents.json
│   ├── showCarrot.png
│   ├── showCarrot@2x.png
│   └── showCarrot@3x.png
├── slide_carrot.imageset
│   ├── Contents.json
│   ├── slide_carrot.png
│   ├── slide_carrot@2x.png
│   └── slide_carrot@3x.png
├── test_bg.imageset
└── Contents.json
```

```
├── test_bg.png
├── test_bg@2x.png
├── test_bg@3x.png
├── vehicle_bike.imageset
│   ├── Contents.json
│   ├── bike_icon-1.png
│   ├── bike_icon-2.png
│   └── bike_icon.png
├── vehicle_coupe.imageset
│   ├── Contents.json
│   ├── coupe_icon-1.png
│   ├── coupe_icon-2.png
│   └── coupe_icon.png
├── vehicle_sedan.imageset
│   ├── Contents.json
│   ├── sedan_icon-1.png
│   ├── sedan_icon-2.png
│   └── sedan_icon.png
├── vehicle_suv.imageset
│   ├── Contents.json
│   ├── suv_icon-1.png
│   ├── suv_icon-2.png
│   └── suv_icon.png
├── vehicle_truck.imageset
│   ├── Contents.json
│   ├── truck_icon-1.png
│   ├── truck_icon-2.png
│   └── truck_icon.png
├── vehicle_van.imageset
│   ├── Contents.json
│   ├── van_icon-1.png
│   ├── van_icon-2.png
│   └── van_icon.png
├── web_view_error.imageset
│   ├── 1x-404 Error Icon.png
│   ├── 2x-404 Error Icon.png
│   ├── 3x-404 Error Icon.png
│   └── Contents.json
├── Info.plist
├── Legal
│   ├── LegalListItem.swift
│   ├── LegalViewController+UITableView.swift
│   ├── LegalViewController.swift
│   └── LegalViewModel.swift
├── LocationPicker
│   ├── LocationPickerVC
│   │   ├── LocationPickerVC+MKMapView.swift
│   │   ├── LocationPickerVC+UITableView.swift
│   │   ├── LocationPickerVC+UITextField.swift
│   │   └── LocationPickerVC.swift
│   ├── LocationPickerViewModel.swift
│   ├── SearchAddressVC.swift
│   ├── SearchAddressViewModel.swift
└── Views
```

- └─ AddressTableViewCell.swift
- └─ LocationAnnotationView.swift
- └─ LocationPickerTableViewCell.swift
- └─ ViewMoreButton.swift

Menu

- └─ Categories
 - └─ LabelTableViewCell.swift
 - └─ MenuCategoryView.swift
- └─ Disclaimer
 - └─ MenuDisclaimerTableViewCell.swift
 - └─ MenuDisclaimerView.swift
- └─ Expired
 - └─ ExpiredItemsHeaderView.swift
 - └─ ExpiredItemsVC.swift
 - └─ ExpiredItemsViewModel.swift
- └─ MenuTableViewSectionView.swift
- └─ MenuVC+Presentation.swift
- └─ MenuVC+UITableView.swift
- └─ MenuVC.swift
- └─ MenuViewModel.swift
- └─ OrderAgain
 - └─ OrderAgainContainerTableViewCell.swift
- └─ Promos
 - └─ PromosContainerTableViewCell.swift
- └─ StickyMenuHeaderView.swift

Onboarding

- └─ OnboardingVC.swift
- └─ OnboardingViewModel.swift
- └─ TitledCardPageView.swift

Order Confirmation

- └─ Cells
 - └─ ManagedDeliveryTrackingView.swift
 - └─ OrderConfirmationHeaderCell.swift
- └─ OrderConfirmationVC+MKMapView.swift
- └─ OrderConfirmationVC+UITableView.swift
- └─ OrderConfirmationVC.swift
- └─ OrderConfirmationViewModel.swift
- └─ Unauthorized
 - └─ RestaurantContactInfoCell.swift
 - └─ UnauthConfirmationOrderInfoCell.swift
 - └─ UnauthorizedConfirmationHeaderCell.swift
 - └─ UnauthorizedConfirmationViewModel.swift
 - └─ UnauthorizedOrderConfirmationVC.swift

Order History

- └─ ActivityIndicatorLoadingCell.swift
- └─ CoachMarkBubbleView.swift
- └─ OrderHistoryCurrentOrderCell.swift
- └─ OrderHistoryEmptyView.swift
- └─ OrderHistoryHeaderView.swift
- └─ OrderHistoryTableViewCell.swift
- └─ OrderHistoryVC+UITableView.swift
- └─ OrderHistoryVC.swift
- └─ OrderHistoryViewModel.swift
- └─ SkeletonCell.swift

```

├── Order Options
│   ├── CNPickerViewController.swift
│   ├── OrderOptionsTypePill.swift
│   ├── OrderOptionsView.swift
│   ├── OrderOptionsViewModel.swift
│   ├── PickerView.swift
│   ├── SlidingOrderOptionsModalView.swift
│   └── TimeSelectModalView.swift
├── Order Receipt
│   ├── Cells
│   │   ├── OrderReceiptAddressCell.swift
│   │   ├── OrderReceiptDisclaimerCell.swift
│   │   ├── OrderReceiptInfoCell.swift
│   │   └── OrderReceiptTrackDeliveryCell.swift
│   ├── OrderReceiptVC+Handling.swift
│   ├── OrderReceiptVC+UITableView.swift
│   ├── OrderReceiptVC.swift
│   └── OrderReceiptViewModel.swift
├── PRODTEST-Info.plist
├── Root
│   ├── RootNavigationController+Handling.swift
│   ├── RootNavigationController+Presentation.swift
│   ├── RootNavigationController.swift
│   └── RootNavigationViewModel.swift
├── Saved Addresses
│   ├── AddElementTableViewCell.swift
│   ├── Confirm Address
│   │   ├── ConfirmAddressVC.swift
│   │   └── ConfirmAddressViewModel.swift
│   ├── SavedAddressTableViewCell.swift
│   ├── SavedAddressesVC.swift
│   └── SavedAddressesViewModel.swift
├── Service
│   ├── MockModels.swift
│   ├── Service.swift
│   └── ServiceModels
│       └── APNSResponse.swift
├── Side Menu
│   ├── Account Settings
│   │   ├── AccountSettingsFieldCell.swift
│   │   └── AccountSettingsVC.swift
│   ├── SideMenuVC.swift
│   └── SideMenuViewModel.swift
├── Singletons
│   ├── AppReviewManager.swift
│   ├── CNLocationManager.swift
│   ├── DataManager.swift
│   └── KeychainManager.swift
├── Customer.xcodeproj
│   ├── project.pbxproj
│   ├── project.xcworkspace
│   │   ├── contents.xcworkspacedata
│   │   ├── xcshareddata
│   │   └── IDEWorkspaceChecks.plist

```

D5940E86E60D.plist

- └─ swiftpm
 - └─ Package.resolved
- ─ xcshareddata
 - └─ xcbaselines
 - └─ 198E1B6825E8201C0082CBC4.xcbaseline
 - └─ 637D4975-C5E9-42E8-AB2B-
 - └─ Info.plist
 - └─ xcschemes
 - └─ Customer.xcscheme
 - └─ CustomerAppClip.xcscheme
 - └─ CustomerApplePay.xcscheme
 - └─ CustomerDEV.xcscheme
 - └─ CustomerDEVApplePay.xcscheme
 - └─ CustomerDEVApplePayUITests.xcscheme
 - └─ CustomerSTG.xcscheme~HEAD
- ─ xcuserdata
 - └─ josh.marasigan.xcuserdatad
 - └─ xcschemes
 - └─ xcschememanagement.plist
- ─ CustomerAppClip
 - ─ Assets.xcassets
 - └─ AccentColor.colorset
 - └─ Contents.json
 - └─ AppIcon.appiconset
 - └─ Contents.json
 - └─ Contents.json
 - └─ card_applepay.imageset
 - └─ Contents.json
 - └─ apple-pay.png
 - └─ apple-pay@2x.png
 - └─ apple-pay@3x.png
 - ─ Checkout
 - └─ CheckoutView.swift
 - └─ CheckoutViewModel.swift
 - └─ ConfirmationView.swift
 - └─ ConfirmationViewModel.swift
 - ─ CustomerAppClip.entitlements
 - ─ Info.plist
 - ─ Item List
 - └─ ItemListView.swift
 - └─ ItemListViewModel.swift
 - └─ ItemSelectView.swift
 - └─ ItemView.swift
 - └─ ProgressOverlay.swift
 - ─ Logic+Data
 - └─ ApplePayLogic.swift
 - └─ DataStore.swift
 - ─ Preview Content
 - └─ Preview Assets.xcassets
 - └─ Contents.json
 - ─ Root
 - └─ ContentView.swift
 - └─ CustomerAppClipApp.swift

```
├─ loadingFile.json
├─ spinner.json
├─ CustomerAppClipTests
│   └─ CustomerAppClipTests.swift
│   └─ Info.plist
├─ CustomerAppClipUITests
│   └─ CustomerAppClipUITests.swift
│   └─ Info.plist
├─ CustomerSTG.entitlements
├─ CustomerSTGApplePayUITests
│   └─ CustomerSTGApplePayUITests.swift
│   └─ Info.plist
├─ CustomerUISnapshots
│   └─ CustomerUISnapshots.swift
│   └─ Info.plist
│   └─ SnapshotHelper.swift
├─ CustomerUnitTests
│   └─ Home
│       └─ CustomerLaunchTests.swift
│       └─ HomeVCTests.swift
│   └─ Info.plist
│   └─ Mocks
│       └─ HomeViewModelMock.swift
│   └─ Order Confirmation
│       └─ OrderConfirmationViewModelTests.swift
│   └─ Order Receipt
│       └─ OrderReceiptViewModelTests.swift
│   └─ Stubs
│       └─ RestaurantServiceStub.swift
├─ Gemfile
├─ WeeklyHermosaChecklistUITests
│   └─ Helpers
│       └─ LogInData.swift
│       └─ String+Extensions.swift
│   └─ Info.plist
│   └─ Pages
│       └─ BasePage+Utilities.swift
│       └─ BasePage.swift
│       └─ ODAccountSettingsPage.swift
│       └─ ODDAddPaymentMethodPage.swift
│       └─ ODCheckoutPage.swift
│       └─ ODConfirmAddressPage.swift
│       └─ ODConfirmationPage.swift
│       └─ ODEnterAddressPage.swift
│       └─ ODHomePage.swift
│       └─ ODLoginPage.swift
│       └─ ODLoginPage.swift
│       └─ ODMenuItemDetailsPage.swift
│       └─ ODMenuItemListPage.swift
│       └─ ODOrderHistoryPage.swift
│       └─ ODOrderReceiptPage.swift
│       └─ ODSelectLocationPage.swift
│       └─ ODSignUpPage.swift
│       └─ ODWebPage.swift
```

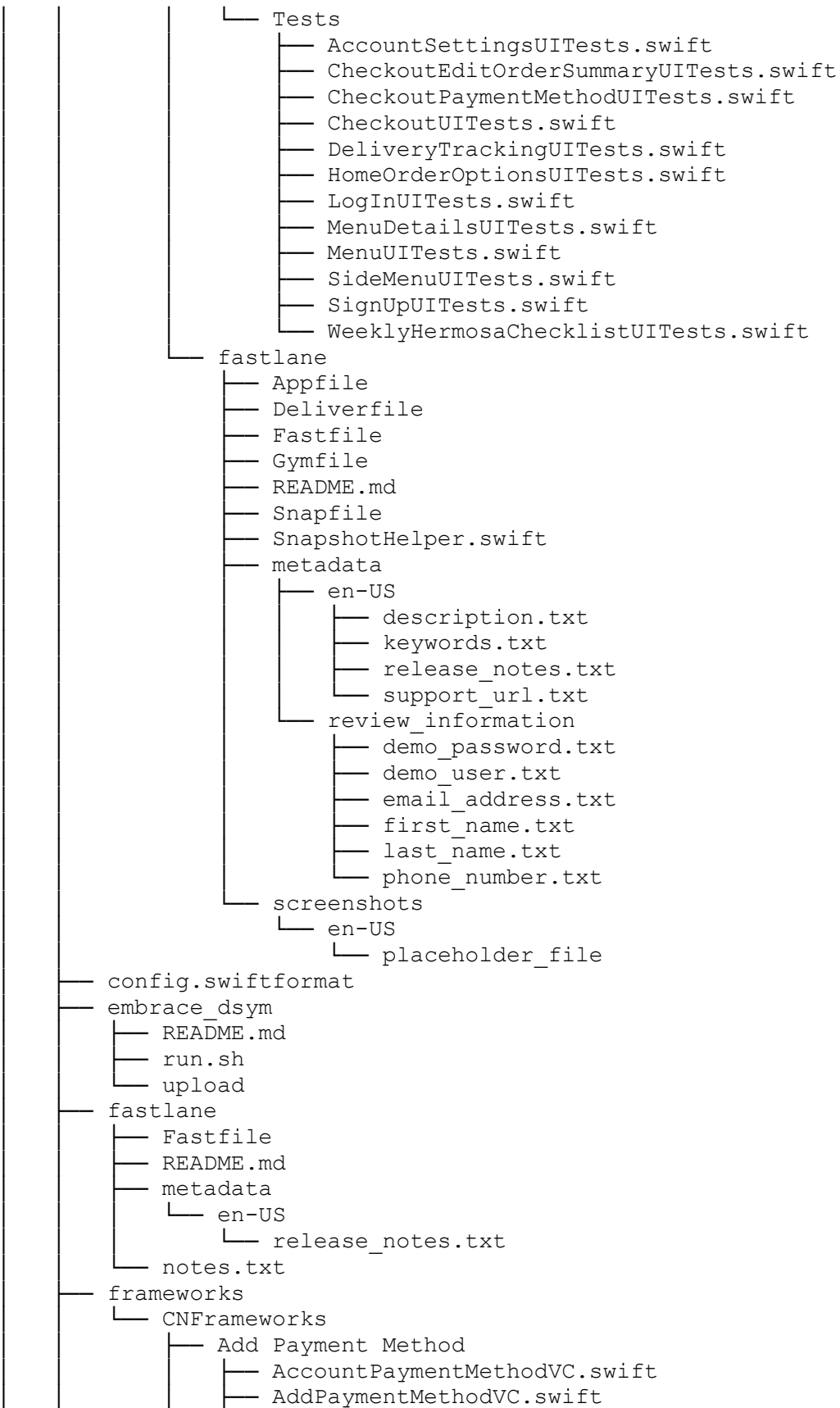
```

├── AddPaymentMethodViewModel.swift
├── IconTitleView.swift
├── Modals
│   ├── CreditCardTableViewCell.swift
│   ├── PaymentMethodVC.swift
│   └── PaymentMethodViewModel.swift
├── CNFrameworks
│   ├── Add Name
│   │   ├── AddNameViewController.swift
│   │   ├── AddNameViewModel.swift
│   │   └── UIKit
│   │       ├── Buttons
│   │       │   ├── CNButton.swift
│   │       │   ├── CNIconButton.swift
│   │       │   ├── CNPillButton.swift
│   │       │   └── CNPriceButton.swift
│   │       └── CNIcon.swift
│   ├── Add Payment Method
│   │   ├── AddPaymentMethodVC.swift
│   │   └── AddPaymentMethodViewModel.swift
│   ├── Analytics
│   │   ├── AnalyticsService.swift
│   │   ├── MPParticle+Events.swift
│   │   ├── MarketplaceAnalytics.swift
│   │   └── SharedAnalytics.swift
│   ├── AppConfig.swift
│   ├── AppTheme.swift
│   ├── Base Classes
│   │   ├── ActivityIndicatorVC.swift
│   │   ├── AddressPinAnnotationView.swift
│   │   ├── BlurImageView.swift
│   │   ├── CustomerModalViewController.swift
│   │   ├── CustomerNavigationController.swift
│   │   ├── CustomerTableHeaderFooterView.swift
│   │   ├── CustomerTableViewCell.swift
│   │   ├── CustomerVC.swift
│   │   └── DisclosureIndicatorTableViewCell.swift
│   ├── BlurRenderer.swift
│   ├── CNConstants.swift
│   ├── CNFrameworks.h
│   ├── CNMenuTableViewCell.swift
│   ├── CNStateManager.swift
│   ├── Constants.swift
│   ├── Customer Support
│   │   ├── Details
│   │   │   ├── CallRestaurant
│   │   │   │   ├── CallRestaurantHostingViewController.swift
│   │   │   │   ├── CallRestaurantSupportDataStore.swift
│   │   │   │   └── CallRestaurantSupportScreen.swift
│   │   │   └── TextCustomerSupport
│   │   │       └── TextCustomerSupportScreen.swift
│   │   └── List
├── TextCustomerSupportHostingViewController.swift
├── TextCustomerSupportScreen.swift
├── List

```

```
├── CustomerSupportPagesDataStore.swift
├── CustomerSupportPagesScreen.swift
├── MockCustomerSupportInfoStorage.swift
├── Design System
│   ├── Component.swift
│   ├── DesignKit.swift
│   └── Fonts
│       ├── Lato2OFL
│       │   ├── Lato-Black.ttf
│       │   ├── Lato-BlackItalic.ttf
│       │   ├── Lato-Bold.ttf
│       │   ├── Lato-BoldItalic.ttf
│       │   ├── Lato-Hairline.ttf
│       │   ├── Lato-HairlineItalic.ttf
│       │   ├── Lato-Heavy.ttf
│       │   ├── Lato-HeavyItalic.ttf
│       │   ├── Lato-Italic.ttf
│       │   ├── Lato-Light.ttf
│       │   ├── Lato-LightItalic.ttf
│       │   ├── Lato-Medium.ttf
│       │   ├── Lato-MediumItalic.ttf
│       │   ├── Lato-Regular.ttf
│       │   ├── Lato-Semibold.ttf
│       │   ├── Lato-SemiboldItalic.ttf
│       │   ├── Lato-Thin.ttf
│       │   └── Lato-ThinItalic.ttf
│       └── Matter
│           ├── Matter-ChowNow-Bold.ttf
│           ├── Matter-ChowNow-BoldItalic.ttf
│           ├── Matter-ChowNow-Medium.ttf
│           ├── Matter-ChowNow-MediumItalic.ttf
│           ├── Matter-ChowNow-Regular.ttf
│           ├── Matter-ChowNow-RegularItalic.ttf
│           ├── Matter-ChowNow-SemiBold.ttf
│           └── Matter-ChowNow-SemiBoldItalic.ttf
├── SwiftUI
│   ├── Button-Timer
│   │   └── ButtonTimer.swift
│   ├── Buttons
│   │   ├── ButtonPill.swift
│   │   ├── IconButtonStyle.swift
│   │   ├── NoPressedStateButtonStyle.swift
│   │   ├── PriceButton
│   │   │   ├── PriceButton.swift
│   │   │   └── PriceButtonConfiguration.swift
│   │   └── Styles
│   │       └── TappedButtonStyle.swift
│   └── Cards
│       ├── Banner.swift
│       ├── CardAddress.swift
│       ├── CardFlexDelivery.swift
│       ├── CardIntro.swift
│       ├── CardMap.swift
│       └── CardProgress.swift
```

- └─ CardTotal.swift
- └─ RestaurantListCell.swift
- ─ Controls
 - └─ CheckButtonStyle.swift
 - └─ RadioButton.swift
 - └─ RadioButtonStyle.swift
- ─ Extensions
 - └─ ShadowType.swift
 - └─ View+extensions.swift
- ─ Input
 - └─ CurrencyFormatter.swift
 - └─ Input.swift
 - └─ InputDataStore.swift
 - └─ InputHelp.swift
 - └─ InputModifiers.swift
 - └─ InputOld.swift
 - └─ InputPassword.swift
 - └─ InputStandard.swift
 - └─ KeyboardAvoiding.swift
- ─ LinkText.swift
- ─ List
 - └─ Button+PressedState.swift
 - └─ Counter.swift
 - └─ LinkIcon.swift
 - └─ LinkText.swift
 - └─ ListControl.swift
 - └─ ListInfo.swift
 - └─ ListLink.swift
 - └─ ListOrder.swift
 - └─ ListSelect.swift
 - └─ ListSubHead.swift
 - └─ SelectControl.swift
- ─ Loader.swift
- ─ Map
 - └─ Annotation.swift
 - └─ CLLocation+Extension.swift
 - └─ MapDataStore.swift
 - └─ OverlappingRects.swift
 - └─ SwiftUIMap.swift
 - └─ UIKitMapView.swift
- ─ MapAnnotation.swift
- ─ Modal
 - └─ DismissableModal.swift
 - └─ SheetHeader.swift
 - └─ SheetMarketing.swift
 - └─ SheetStandard.swift
 - └─ SheetStandardOld.swift
 - └─ ToastView.swift
- ─ Navigation
 - └─ DockButton.swift
 - └─ DockTextConfiguration.swift
- ─ Order history
 - └─ OrderHistoryCard.swift
- ─ OrderAgain

- OrderAgainCarousel.swift
- OrderAgainMenuCell.swift
- PagedCarousel.swift
- Promos
 - BannerPromo.swift
 - BannerPromoCarousel.swift
- Search
 - Chip.swift
 - SearchField.swift
- Stepper
 - Stepper.swift
 - StepperConfiguration.swift
- Tag.swift
- TruncatableText.swift

Extensions

- Collection+Safety.swift
- CoreLocationExtensions.swift
- Customer+Double.swift
- NSDateExtension.swift
- NSDictionaryExtension.swift
- TextAttachmentExtension.swift
- TypeExtension.swift
- UILabelExtension.swift
- UITableViewCell+Extensions.swift
- UIView
 - UIView+Anchor.swift
 - UIViewExtension.swift
- UIWindowExtension.swift

FrameworkInjections.swift

Images.xcassets

- Contents.json
- Icon_ThumbsDown_Selected.imageset
 - Contents.json
 - Sticker_ThumbsDown-Color.pdf
- Icon_ThumbsDown_Unselected.imageset
 - Contents.json
 - Sticker_ThumbsDown-Neutral.pdf
- Icon_ThumbsUp_Selected.imageset
 - Contents.json
 - Sticker_ThumbsUp-Color.pdf
- Icon_ThumbsUp_Unselected.imageset
 - Contents.json
 - Sticker_ThumbsUp-Neutral.pdf
- errorIcon.imageset
 - Contents.json
 - errorIcon.png
 - errorIcon@2x.png
 - errorIcon@3x.png
- info_icon.imageset
 - Contents.json
 - info_icon.svg
- menu_search_empty_state.imageset
 - Contents.json
 - Pictogram.pdf

- Info.plist
- Inject.swift
- InjectionsProtocol.swift
- KeychainService.swift
- Marketplace
 - CNActivityIndicatorView.swift
 - CNAlertIcon.swift
 - CNBorderButton.swift
 - CNCharacterSpacingButton.swift
 - CNCheckBoxView.swift
 - CNClockView.swift
 - CNCColor.swift
 - CNCustomRoundedCornerButton.swift
 - CNListMapButton.swift
 - CNRadioView.swift
 - CNRightArrowButton.swift
 - CNRoundedButton.swift
 - CNRoundedFilledButton.swift
 - CNRoundedShadowButton.swift
 - CNSearchButton.swift
 - CNSegmentedControl.swift
 - CNStepButton.swift
 - CNUnderlinedLabelButton.swift
 - DiscoveryKit.swift
 - ResizingBehavior.swift
 - UIButtonExtension.swift
- Menu Item
 - MenuItemHeaderView.swift
 - MenuItemQuantityView.swift
 - MenuItemSectionHeaderView.swift
 - MenuItemVC.swift
 - MenuItemViewModel.swift
 - ModifierCategorySectionView.swift
 - ModifierTableViewCell.swift
 - SectionTextView.swift
 - SpecialInstructionsAnalyticsServiceDelegate.swift
 - SpecialInstructionsVC.swift
 - TitledPriceButton.swift
- ModalVC.swift
- Models
 - BannerPromoItem.swift
 - CNApplePay.swift
 - CNAutocompleteResult.swift
 - CNBrandModuleAsset.swift
 - CNCard.swift
 - CNCompany.swift
 - CNCredit.swift
 - CNCuisine.swift
 - CNCuisineFilter.swift
 - CNDeliveryAddress.swift
 - CNDeliveryArea.swift
 - CNDinerFee.swift
 - CNDiscount.swift
 - CNDisplayHour.swift

- CNFee.swift
- CNHelpOption.swift
- CNHour.swift
- CNHourRange.swift
- CNManagedDelivery.swift
- CNMenu.swift
- CNMenuCategory.swift
- CNMenuItem.swift
- CNMenuItemMetaDetails.swift
- CNMenuItemServingSizeGroup.swift
- CNMenuModifier.swift
- CNMenuModifierCategory.swift
- CNOrder.swift
- CNOrderAdjustments.swift
- CNOrderConstructor.swift
- CNOrderedItemConstructor.swift
- CNPhone.swift
- CNRestaurant.swift
- CNRestaurantAddress.swift
- CNSelectedMenuCategory.swift
- CNSelectedMenuItem.swift
- CNShoppingCart.swift
- CNTipAdjustment.swift
- CNUser.swift
- CNUserAddress.swift
- CNVehicle.swift
- CarouselItem.swift
- CheckoutWarning.swift
- OrderAgainMenuItem.swift
- Models.zip
- Promo Code
 - AddPromoCodeVC.swift
 - EnterPromoCodeTableViewCell.swift
- Routers
 - NavigationControllerDelegate.swift
 - NavigationRouter.swift
 - Router.swift
- Sheet
 - CNSheetViewController.swift
 - ModalHostingController.swift
- Singletons
 - API.swift
 - AsyncAPI.swift
 - AsyncApiProtocol.swift
 - AuthorizationController.swift
 - CNApplePayLogic.swift
 - CNAppleSignInLogic.swift
 - CNAppleSignInService.swift
 - CNCheckoutLogic.swift
 - CNEventLogger.swift
 - CNFulfillmentLogic.swift
 - CNLocationManager.swift
 - CNRemoteConfig.swift
 - ImageLoader.swift

- KeyedDecodingContainer+Extension.swift
- SKAdNetworkEvent.swift
- remote_config_defaults.plist
- SquareModalView.swift
- Util
 - AsyncImageData.swift
 - Components
 - CNPinAnnotation.swift
 - CNPointAnnotation.swift
 - CheckboxButton.swift
 - CustomerEntryView.swift
 - GradientView.swift
 - RadioButtonOld.swift
 - RoundedShadowView.swift
 - Customer+Array.swift
 - Customer+Bundle.swift
 - Customer+CGFloat.swift
 - Customer+CGPoint.swift
 - Customer+Date.swift
 - Customer+String.swift
 - Customer+UILabel.swift
 - Customer+UITableView.swift
 - Customer+UIViewController.swift
 - DisclaimerMessageView.swift
 - PaintCode
 - CarrotMedium.swift
 - CarrotSmall.swift
 - CategoryIcon.swift
 - CheckImage.swift
 - ClockImage.swift
 - CoachmarkBubble.swift
 - DownCarrot.swift
 - EmptyLocationsIcon.swift
 - MapPin.swift
 - MinusView.swift
 - PillImage.swift
 - PinImage.swift
 - RoundCategoryButton.swift
 - ScheduleImage.swift
 - SelectedMapPinColored.swift
 - SlideCarrot.swift
 - StyleKit.swift
 - ToastImage.swift
 - Toast.swift
 - UIColor+Util.swift
 - UITextField+Util.swift
- Utilities
 - CNAPIFormatUtilities.swift
 - CNApplePayUtilities.swift
 - CNCreditCardUtilities.swift
 - CNLayoutUtilites.swift
 - CNRestaurantHourUtility.swift
 - CNTextFormatUtilities.swift
 - CNTimeUtilities.swift

```

├── Reachability.swift
├── String+SwiftLuhn.swift
├── SwiftLuhn.swift
├── CNFrameworks copy-Info.plist
├── CNFrameworks.DesignKit
│   ├── Assets.xcassets
│   │   ├── AccentColor.colorset
│   │   │   └── Contents.json
│   │   ├── AppIcon.appiconset
│   │   │   └── Contents.json
│   │   └── Contents.json
│   ├── CNFrameworks_DesignKitApp.swift
│   ├── ContentView.swift
│   ├── Preview Content
│   │   └── Preview Assets.xcassets
│   │       └── Contents.json
├── CNFrameworks.DesignKitTests
│   └── CNFrameworks_DesignKitTests.swift
├── CNFrameworks.DesignKitUITests
│   ├── CNFrameworks_DesignKitUITests.swift
│   └── CNFrameworks_DesignKitUITestsLaunchTests.swift
├── CNFrameworks.xcodeproj
│   ├── project.pbxproj
│   ├── project.xcworkspace
│   │   ├── contents.xcworkspacedata
│   │   ├── xcshareddata
│   │   │   └── IDEWorkspaceChecks.plist
│   │   ├── xcuserdata
│   │   │   └── nick.esfahani.xcuserdatad
│   │   │       └── UserInterfaceState.xcuserstate
│   ├── xcshareddata
│   │   └── xcschemes
│   │       └── CNFrameworksTests.xcscheme
│   └── xcuserdata
│       ├── Gildas.xcuserdatad
│       │   ├── xcschemas
│       │   │   ├── CNFrameworks.xcscheme
│       │   │   ├── CNFrameworksTests.xcscheme
│       │   │   └── xcschememanagement.plist
│       ├── josh.marasigan.xcuserdatad
│       │   ├── xcschemas
│       │   │   └── xcschememanagement.plist
│       ├── nick.esfahani.xcuserdatad
│       │   ├── xcschemas
│       │   │   └── xcschememanagement.plist
│       └── soundandlight.xcuserdatad
│           ├── xcschemas
│           │   ├── CNFrameworks.xcscheme
│           │   └── xcschememanagement.plist
├── CNFrameworksTests
│   ├── API Mocks
│   ├── GreyBlock_menu.txt
│   ├── GreyBlock_restaurant.txt
│   └── Hudsons_menu.txt

```

```
├── Hudsons_restaurant.txt
├── User_login.txt
├── Analytics
│   └── AnalyticsServiceSpec.swift
├── Api
│   └── AsyncApiSpec.swift
├── Data Model Tests
│   ├── CNAutocompleteResultSpec.swift
│   ├── CNMenuTests.swift
│   ├── CNRestaurantTest.swift
│   └── CNUserTest.swift
├── Design System
│   ├── BannerPromoCarouselSpec.swift
│   ├── BannerPromoSpec.swift
│   ├── BannerSpec.swift
│   ├── ButtonPillSpec.swift
│   ├── ButtonTimerSpec.swift
│   ├── CardAddressSpec.swift
│   ├── CardFlexDeliverySpec.swift
│   ├── CardIntroSpec.swift
│   ├── CardProgressSpec.swift
│   ├── CardTotalSpec.swift
│   ├── ChipSpec.swift
│   ├── CreditCardUtilitiesTest.swift
│   ├── DockButtonSpec.swift
│   ├── HostingView.swift
│   ├── IconButtonSpec.swift
│   ├── InputDataStoreSpec.swift
│   ├── InputSpec.swift
│   ├── ListControlSpec.swift
│   ├── ListInfoSpec.swift
│   ├── ListLinkSpec.swift
│   ├── ListOrderSpec.swift
│   ├── ListSubheadSpec.swift
│   ├── LoaderSpec.swift
│   ├── MapAnnotationSpec.swift
│   └── Maps
│       ├── MapDataStoreSpec.swift
│       ├── MapViewSpec.swift
│       ├── OverlappingRectsSpec.swift
│       └── UIKitMapViewSpec.swift
├── OrderAgainMenuCellSpec.swift
├── OrderHistoryCardSpec.swift
├── RadioButtonSpec.swift
├── SearchFieldSpec.swift
├── SelectControlSpec.swift
├── SheetMarketingSpec.swift
├── TagSpec.swift
├── ToastViewSpec.swift
├── TruncatableTextSpec.swift
├── _Snapshots_
│   ├── BannerPromoCarouselSpec
│   │   └── spec.preview.png
│   └── BannerPromoSpec
```

└─ spec.preview.png
BannerSpec
└─ spec.preview.png
ButtonDockSpec
└─ spec.preview.png
ButtonPillSpec
└─ spec.preview.png
ButtonTimerSpec
└─ spec.preview.png
CardAddressSpec
└─ spec.preview.png
CardFlexDeliverySpec
└─ spec.preview.png
CardIntroSpec
└─ spec.preview.png
CardProgressSpec
└─ spec.preview.png
CardTotalSpec
└─ spec.preview.png
ChipSpec
└─ spec.preview.png
DockButtonSpec
└─ spec.preview.png
IconButtonSpec
└─ spec.preview.png
InputSpec
└─ spec.preview.png
ListControlSpec
└─ spec.preview.png
ListInfoSpec
└─ spec.preview.png
ListLinkSpec
└─ spec.preview.png
ListOrderSpec
└─ spec.preview.png
ListSubheadSpec
└─ spec.preview.png
LoaderSpec
└─ spec.preview.png
MapAnnotationSpec
└─ spec.preview.png
OrderAgainMenuCellSpec
└─ spec.preview.png
OrderHistoryCardSpec
└─ spec.preview.png
RadioButtonSpec
└─ spec.preview.png
SearchFieldSpec
└─ spec.preview.png
SelectControlSpec
└─ spec.preview.png
SheetMarketingSpec
└─ spec.preview.png
TagSpec

```
├── spec.preview.png
├── ToastViewSpec
│   └── spec.preview.png
├── TruncatableTextSpec
│   └── spec.preview.png
├── Info.plist
├── Router
│   ├── NavigationRouterSpec.swift
│   └── RouterSpec.swift
├── Utilities Tests
│   ├── CNApplSignInServiceSpec.swift
│   ├── CNTextUtilitiesTest.swift
│   └── MockApi.swift
├── DesignKit.xcassets
│   ├── Brand-Hero-1.imageset
│   │   ├── Brand-Hero-1.png
│   │   ├── Brand-Hero-2.png
│   │   ├── Brand-Hero-3.png
│   │   └── Contents.json
│   ├── Brand-Hero-2.imageset
│   │   ├── Brand-Hero-2.png
│   │   ├── Brand-Hero-3.png
│   │   ├── Brand-Hero-4.png
│   │   └── Contents.json
│   ├── Cards
│   │   ├── Card_Blank.imageset
│   │   │   ├── Card_Blank@2x.png
│   │   │   ├── Card_Blank@3x.png
│   │   │   └── Contents.json
│   │   ├── Contents.json
│   │   ├── card_amex.imageset
│   │   │   ├── Contents.json
│   │   │   ├── card_amex@2x.png
│   │   │   └── card_amex@3x.png
│   │   ├── card_applepay.imageset
│   │   │   ├── Contents.json
│   │   │   ├── Size=Med@2x.png
│   │   │   └── Size=Med@3x.png
│   │   ├── card_diners.imageset
│   │   │   ├── Contents.json
│   │   │   ├── card_diners.png
│   │   │   ├── card_diners@2x.png
│   │   │   └── card_diners@3x.png
│   │   ├── card_discover.imageset
│   │   │   ├── Contents.json
│   │   │   ├── Size=Med@2x.png
│   │   │   └── Size=Med@3x.png
│   │   ├── card_google_pay.imageset
│   │   │   ├── Contents.json
│   │   │   └── google-pay.pdf
│   │   ├── card_jcb.imageset
│   │   │   ├── Contents.json
│   │   │   ├── Size=Med@2x.png
│   │   │   └── Size=Med@3x.png
```

- card_mastercard.imageset
 - Contents.json
 - Size=Med@2x.png
 - Size=Med@3x.png
- card_placeholder.imageset
 - Contents.json
 - card_placeholder.png
 - card_placeholder@2x.png
 - card_placeholder@3x.png
- card_visa.imageset
 - Contents.json
 - Size=Med@2x.png
 - Size=Med@3x.png
- Contents.json
- Cuisine Pictograms
 - Contents.json
 - Picto-American.imageset
 - Contents.json
 - Picto-American 1.png
 - Picto-American.png
 - Picto-AsianFusion.imageset
 - Contents.json
 - Picto-AsianFusion 1.png
 - Picto-AsianFusion.png
 - Picto-Barbecue.imageset
 - Contents.json
 - Picto-Barbecue 1.png
 - Picto-Barbecue.png
 - Picto-Breakfast.imageset
 - Contents.json
 - Picto-Breakfast 1.png
 - Picto-Breakfast.png
 - Picto-Burger.imageset
 - Contents.json
 - Picto-Burger 1.png
 - Picto-Burger.png
 - Picto-Cafe.imageset
 - Contents.json
 - Picto-Cafe 1.png
 - Picto-Cafe.png
 - Picto-Chinese.imageset
 - Contents.json
 - Picto-Chinese 1.png
 - Picto-Chinese.png
 - Picto-Deli.imageset
 - Contents.json
 - Picto-Deli 1.png
 - Picto-Deli.png
 - Picto-Dessert.imageset
 - Contents.json
 - Picto-Dessert 1.png
 - Picto-Dessert.png
 - Picto-Empty.imageset
 - Contents.json

- └─ Picto-Empty 1.png
- └─ Picto-Empty.png
- ─ Picto-Indian.imageset
 - └─ Contents.json
 - └─ Picto-Indian 1.png
 - └─ Picto-Indian.png
- ─ Picto-Italian.imageset
 - └─ Contents.json
 - └─ Picto-Italian 1.png
 - └─ Picto-Italian.png
- ─ Picto-Japanese.imageset
 - └─ Contents.json
 - └─ Picto-Japanese 1.png
 - └─ Picto-Japanese.png
- ─ Picto-Juice.imageset
 - └─ Contents.json
 - └─ Picto-Juice 1.png
 - └─ Picto-Juice.png
- ─ Picto-Mediterranean.imageset
 - └─ Contents.json
 - └─ Picto-Mediterranean 1.png
 - └─ Picto-Mediterranean.png
- ─ Picto-Mexican.imageset
 - └─ Contents.json
 - └─ Picto-Mexican 1.png
 - └─ Picto-Mexican.png
- ─ Picto-Pizza.imageset
 - └─ Contents.json
 - └─ Picto-Pizza 1.png
 - └─ Picto-Pizza.png
- ─ Picto-Sandwiches.imageset
 - └─ Contents.json
 - └─ Picto-Sandwiches 1.png
 - └─ Picto-Sandwiches.png
- ─ Picto-Seafood.imageset
 - └─ Contents.json
 - └─ Picto-Seafood 1.png
 - └─ Picto-Seafood.png
- ─ Picto-Sushi.imageset
 - └─ Contents.json
 - └─ Picto-Sushi 1.png
 - └─ Picto-Sushi.png
- ─ Picto-Thai.imageset
 - └─ Contents.json
 - └─ Picto-Thai 1.png
 - └─ Picto-Thai.png
- ─ Picto-Vegetarian.imageset
 - └─ Contents.json
 - └─ Picto-Vegetarian 1.png
 - └─ Picto-Vegetarian.png
- ─ Icon-Delivery.imageset
 - └─ Contents.json
 - └─ Icon-Delivery.png
 - └─ Icon-Delivery@2x.png

- └─ Icon-Delivery@3x.png
- ─ Icon-Map-User.imageset
 - └─ Contents.json
 - └─ Map-User@2x.png
 - └─ Map-User@3x.png
- ─ Icon-MapCurrent.imageset
 - └─ Contents.json
 - └─ Icon-MapCurrent@2x.png
 - └─ Icon-MapCurrent@3x.png
- ─ Icon-Minus.imageset
 - └─ Contents.json
 - └─ Icon-Minus.svg
- ─ Icon-Plus.imageset
 - └─ Contents.json
 - └─ Icon-Plus.svg
- ─ Icon-Promo-Small.imageset
 - └─ Contents.json
 - └─ Icon-Promo@2x.png
 - └─ Icon-Promo@3x.png
- ─ Icon-Restaurant-Filled.imageset
 - └─ Contents.json
 - └─ Icon-Restaurant@2x.png
 - └─ Icon-Restaurant@3x.png
- ─ Icon-Restaurant.imageset
 - └─ Contents.json
 - └─ Icon-Restaurant.png
 - └─ Icon-Restaurant@2x.png
 - └─ Icon-Restaurant@3x.png
- ─ Icon-Show.imageset
 - └─ Contents.json
 - └─ Icon-Show.svg
- ─ Icon_Apple_small.imageset
 - └─ Contents.json
 - └─ apple@2x.png
 - └─ apple@3x.png
- ─ Icon_ArrowDown_thin_medium.imageset
 - └─ Contents.json
 - └─ v_icon_arrow_down_thin_medium.svg
- ─ Icon_ArrowDown_thin_small.imageset
 - └─ Contents.json
 - └─ v_icon_arrow_down_thin_small.svg
- ─ Icon_ArrowLeft_thin_medium.imageset
 - └─ Contents.json
 - └─ v_icon_arrow_left_thin_medium.svg
- ─ Icon_ArrowLeft_thin_small.imageset
 - └─ Contents.json
 - └─ v_icon_arrow_left_thin_small.svg
- ─ Icon_ArrowOut_thin_medium.imageset
 - └─ Contents.json
 - └─ v_icon_arrow_out_thin_medium.svg
- ─ Icon_ArrowOut_thin_small.imageset
 - └─ Contents.json
 - └─ v_icon_arrow_out_thin_small.svg
- ─ Icon_ArrowRight_thin_medium.imageset

- └─ Contents.json
- └─ v_icon_arrow_right_thin_medium.svg
- ─ Icon_ArrowRight_thin_small.imageset
- └─ Contents.json
- └─ v_icon_arrow_right_thin_small.svg
- ─ Icon_Attach_thin_medium.imageset
- └─ Contents.json
- └─ v_icon_attach_thin_medium.svg
- ─ Icon_Attach_thin_small.imageset
- └─ Contents.json
- └─ v_icon_attach_thin_small.svg
- ─ Icon_BadgeCaretDown_fill_medium.imageset
- └─ Contents.json
- └─ v_icon_badge_caret_down_fill_medium.svg
- ─ Icon_BadgeCaretDown_fill_small.imageset
- └─ Contents.json
- └─ v_icon_badge_caret_down_fill_small.svg
- ─ Icon_BadgeCaretDown_thin_medium.imageset
- └─ Contents.json
- └─ v_icon_badge_caret_down_thin_medium.svg
- ─ Icon_BadgeCaretDown_thin_small.imageset
- └─ Contents.json
- └─ v_icon_badge_caret_down_thin_small.svg
- ─ Icon_BadgeCaretLeft_fill_medium.imageset
- └─ Contents.json
- └─ v_icon_badge_caret_left_fill_medium.svg
- ─ Icon_BadgeCaretLeft_fill_small.imageset
- └─ Contents.json
- └─ v_icon_badge_caret_left_fill_small.svg
- ─ Icon_BadgeCaretLeft_thin_medium.imageset
- └─ Contents.json
- └─ v_icon_badge_caret_left_thin_medium.svg
- ─ Icon_BadgeCaretLeft_thin_small.imageset
- └─ Contents.json
- └─ v_icon_badge_caret_left_thin_small.svg
- ─ Icon_BadgeCaretRight_fill_medium.imageset
- └─ Contents.json
- └─ v_icon_badge_caret_right_fill_medium.svg
- ─ Icon_BadgeCaretRight_fill_small.imageset
- └─ Contents.json
- └─ v_icon_badge_caret_right_fill_small.svg
- ─ Icon_BadgeCaretRight_thin_medium.imageset
- └─ Contents.json
- └─ v_icon_badge_caret_right_thin_medium.svg
- ─ Icon_BadgeCaretRight_thin_small.imageset
- └─ Contents.json
- └─ v_icon_badge_caret_right_thin_small.svg
- ─ Icon_BadgeCaretUp_fill_medium.imageset
- └─ Contents.json
- └─ v_icon_badge_caret_up_fill_medium.svg
- ─ Icon_BadgeCaretUp_fill_small.imageset
- └─ Contents.json
- └─ v_icon_badge_caret_up_fill_small.svg
- ─ Icon_BadgeCaretUp_thin_medium.imageset

- └─ Contents.json
- └─ v_icon_badge_caret_up_thin_medium.svg
- ─ Icon_BadgeCaretUp_thin_small.imageset
 - └─ Contents.json
 - └─ v_icon_badge_caret_up_thin_small.svg
- ─ Icon_BadgeCheck_fill_medium.imageset
 - └─ Contents.json
 - └─ v_icon_badge_check_fill_medium.svg
- ─ Icon_BadgeCheck_fill_small.imageset
 - └─ Contents.json
 - └─ v_icon_badge_check_fill_small.svg
- ─ Icon_BadgeCheck_thin_medium.imageset
 - └─ Contents.json
 - └─ v_icon_badge_check_thin_medium.svg
- ─ Icon_BadgeCheck_thin_small.imageset
 - └─ Contents.json
 - └─ v_icon_badge_check_thin_small.svg
- ─ Icon_BadgeClose_fill_medium.imageset
 - └─ Contents.json
 - └─ v_icon_badge_close_fill_medium.svg
- ─ Icon_BadgeClose_fill_small.imageset
 - └─ Contents.json
 - └─ v_icon_badge_close_fill_small.svg
- ─ Icon_BadgeClose_thin_medium.imageset
 - └─ Contents.json
 - └─ v_icon_badge_close_thin_medium.svg
- ─ Icon_BadgeClose_thin_small.imageset
 - └─ Contents.json
 - └─ v_icon_badge_close_thin_small.svg
- ─ Icon_BadgeHelp_fill_medium.imageset
 - └─ Contents.json
 - └─ v_icon_badge_help_fill_medium.svg
- ─ Icon_BadgeHelp_fill_small.imageset
 - └─ Contents.json
 - └─ v_icon_badge_help_fill_small.svg
- ─ Icon_BadgeHelp_thin_medium.imageset
 - └─ Contents.json
 - └─ v_icon_badge_help_thin_medium.svg
- ─ Icon_BadgeHelp_thin_small.imageset
 - └─ Contents.json
 - └─ v_icon_badge_help_thin_small.svg
- ─ Icon_BadgeInfo_fill_medium.imageset
 - └─ Contents.json
 - └─ v_icon_badge_info_fill_medium.svg
- ─ Icon_BadgeInfo_fill_small.imageset
 - └─ Contents.json
 - └─ v_icon_badge_info_fill_small.svg
- ─ Icon_BadgeInfo_thin_medium.imageset
 - └─ Contents.json
 - └─ v_icon_badge_info_thin_medium.svg
- ─ Icon_BadgeInfo_thin_small.imageset
 - └─ Contents.json
 - └─ v_icon_badge_info_thin_small.svg
- ─ Icon_BadgeMinus_fill_medium.imageset

- └─ Contents.json
- └─ v_icon_badge_minus_fill_medium.svg
- ─ Icon_BadgeMinus_fill_small.imageset
- └─ Contents.json
- └─ v_icon_badge_minus_fill_small.svg
- ─ Icon_BadgeMinus_thin_medium.imageset
- └─ Contents.json
- └─ v_icon_badge_minus_thin_medium.svg
- ─ Icon_BadgeMinus_thin_small.imageset
- └─ Contents.json
- └─ v_icon_badge_minus_thin_small.svg
- ─ Icon_BadgePlus_fill_medium.imageset
- └─ Contents.json
- └─ v_icon_badge_plus_fill_medium.svg
- ─ Icon_BadgePlus_fill_small.imageset
- └─ Contents.json
- └─ v_icon_badge_plus_fill_small.svg
- ─ Icon_BadgePlus_thin_medium.imageset
- └─ Contents.json
- └─ v_icon_badge_plus_thin_medium.svg
- ─ Icon_BadgePlus_thin_small.imageset
- └─ Contents.json
- └─ v_icon_badge_plus_thin_small.svg
- ─ Icon_Bag_fill_medium.imageset
- └─ Contents.json
- └─ v_icon_bag_fill_medium.svg
- ─ Icon_Bag_fill_small.imageset
- └─ Contents.json
- └─ v_icon_bag_fill_small.svg
- ─ Icon_Bag_thin_medium.imageset
- └─ Contents.json
- └─ v_icon_bag_thin_medium.svg
- ─ Icon_Bag_thin_small.imageset
- └─ Contents.json
- └─ v_icon_bag_thin_small.svg
- ─ Icon_Bell_fill_medium.imageset
- └─ Contents.json
- └─ v_icon_bell_fill_medium.svg
- ─ Icon_Bell_fill_small.imageset
- └─ Contents.json
- └─ v_icon_bell_fill_small.svg
- ─ Icon_Bell_thin_medium.imageset
- └─ Contents.json
- └─ v_icon_bell_thin_medium.svg
- ─ Icon_Bell_thin_small.imageset
- └─ Contents.json
- └─ v_icon_bell_thin_small.svg
- ─ Icon_Camera_fill_medium.imageset
- └─ Contents.json
- └─ v_icon_camera_fill_medium.svg
- ─ Icon_Camera_fill_small.imageset
- └─ Contents.json
- └─ v_icon_camera_fill_small.svg
- ─ Icon_Camera_thin_medium.imageset

```
├── Contents.json
│   ├── v_icon_camera_thin_medium.svg
├── Icon_Camera_thin_small.imageset
│   ├── Contents.json
│   └── v_icon_camera_thin_small.svg
├── Icon_Car_fill_medium.imageset
│   ├── Contents.json
│   └── v_icon_car_fill_medium.svg
├── Icon_Car_fill_small.imageset
│   ├── Contents.json
│   └── v_icon_car_fill_small.svg
├── Icon_Car_thin_medium.imageset
│   ├── Contents.json
│   └── v_icon_car_thin_medium.svg
├── Icon_Car_thin_small.imageset
│   ├── Contents.json
│   └── v_icon_car_thin_small.svg
├── Icon_Cards_fill_medium.imageset
│   ├── Contents.json
│   └── Icon_Cards_fill_medium.svg
├── Icon_Cards_fill_small.imageset
│   ├── Contents.json
│   └── Icon_Cards_fill_small.svg
├── Icon_CaretDown_thin_medium.imageset
│   ├── Contents.json
│   └── v_icon_caret_down_thin_medium.svg
├── Icon_CaretDown_thin_small.imageset
│   ├── Contents.json
│   └── v_icon_caret_down_thin_small.svg
├── Icon_CaretLeft_thin_medium.imageset
│   ├── Contents.json
│   └── v_icon_caret_left_thin_medium.svg
├── Icon_CaretLeft_thin_small.imageset
│   ├── Contents.json
│   └── v_icon_caret_left_thin_small.svg
├── Icon_CaretRight_thin_medium.imageset
│   ├── Contents.json
│   └── v_icon_caret_right_thin_medium.svg
├── Icon_CaretRight_thin_small.imageset
│   ├── Contents.json
│   └── v_icon_caret_right_thin_small.svg
├── Icon_CaretUp_thin_medium.imageset
│   ├── Contents.json
│   └── v_icon_caret_up_thin_medium.svg
├── Icon_CaretUp_thin_small.imageset
│   ├── Contents.json
│   └── v_icon_caret_up_thin_small.svg
├── Icon_Cash_fill_medium.imageset
│   ├── Contents.json
│   └── v_icon_cash_fill_medium.svg
├── Icon_Cash_fill_small.imageset
│   ├── Contents.json
│   └── v_icon_cash_fill_small.svg
├── Icon_Cash_thin_medium.imageset
```

- └─ Contents.json
- └─ v_icon_cash_thin_medium.svg
- ─ Icon_Cash_thin_small.imageset
- └─ Contents.json
- └─ v_icon_cash_thin_small.svg
- ─ Icon_Caution_fill_medium.imageset
- └─ Contents.json
- └─ v_icon_caution_fill_medium.svg
- ─ Icon_Caution_fill_small.imageset
- └─ Contents.json
- └─ v_icon_caution_fill_small.svg
- ─ Icon_Caution_thin_medium.imageset
- └─ Contents.json
- └─ v_icon_caution_thin_medium.svg
- ─ Icon_Caution_thin_small.imageset
- └─ Contents.json
- └─ v_icon_caution_thin_small.svg
- ─ Icon_Celebration.imageset
- └─ Contents.json
- └─ Pictogram.pdf
- ─ Icon_Chat_fill_medium.imageset
- └─ Contents.json
- └─ v_icon_chat_fill_medium.svg
- ─ Icon_Chat_fill_small.imageset
- └─ Contents.json
- └─ v_icon_chat_fill_small.svg
- ─ Icon_Chat_thin_medium.imageset
- └─ Contents.json
- └─ v_icon_chat_thin_medium.svg
- ─ Icon_Chat_thin_small.imageset
- └─ Contents.json
- └─ v_icon_chat_thin_small.svg
- ─ Icon_Check_thin_medium.imageset
- └─ Contents.json
- └─ v_icon_check_thin_medium.svg
- ─ Icon_Check_thin_small.imageset
- └─ Contents.json
- └─ v_icon_check_thin_small.svg
- ─ Icon_Close_thin_medium.imageset
- └─ Contents.json
- └─ v_icon_close_thin_medium.svg
- ─ Icon_Close_thin_small.imageset
- └─ Contents.json
- └─ v_icon_close_thin_small.svg
- ─ Icon_Copy_fill_medium.imageset
- └─ Contents.json
- └─ v_icon_copy_fill_medium.svg
- ─ Icon_Copy_fill_small.imageset
- └─ Contents.json
- └─ v_icon_copy_fill_small.svg
- ─ Icon_Copy_thin_medium.imageset
- └─ Contents.json
- └─ v_icon_copy_thin_medium.svg
- ─ Icon_Copy_thin_small.imageset

- └─ Contents.json
- └─ v_icon_copy_thin_small.svg
- ─ Icon_CreditCard_fill_medium.imageset
 - └─ Contents.json
 - └─ v_icon_credit_card_fill_medium.svg
- ─ Icon_CreditCard_fill_small.imageset
 - └─ Contents.json
 - └─ v_icon_credit_card_fill_small.svg
- ─ Icon_CreditCard_thin_medium.imageset
 - └─ Contents.json
 - └─ v_icon_credit_card_thin_medium.svg
- ─ Icon_CreditCard_thin_small.imageset
 - └─ Contents.json
 - └─ v_icon_credit_card_thin_small.svg
- ─ Icon_Date_fill_medium.imageset
 - └─ Contents.json
 - └─ v_icon_date_fill_medium.svg
- ─ Icon_Date_fill_small.imageset
 - └─ Contents.json
 - └─ v_icon_date_fill_small.svg
- ─ Icon_Date_thin_medium.imageset
 - └─ Contents.json
 - └─ v_icon_date_thin_medium.svg
- ─ Icon_Date_thin_small.imageset
 - └─ Contents.json
 - └─ v_icon_date_thin_small.svg
- ─ Icon_Delivery_thin_medium.imageset
 - └─ Contents.json
 - └─ Size=Med.png
 - └─ Size=Med@2x.png
 - └─ Size=Med@3x.png
- ─ Icon_Desktop_fill_medium.imageset
 - └─ Contents.json
 - └─ v_icon_desktop_fill_medium.svg
- ─ Icon_Desktop_fill_small.imageset
 - └─ Contents.json
 - └─ v_icon_desktop_fill_small.svg
- ─ Icon_Desktop_thin_medium.imageset
 - └─ Contents.json
 - └─ v_icon_desktop_thin_medium.svg
- ─ Icon_Desktop_thin_small.imageset
 - └─ Contents.json
 - └─ v_icon_desktop_thin_small.svg
- ─ Icon_Edit_fill_medium.imageset
 - └─ Contents.json
 - └─ v_icon_edit_fill_medium.svg
- ─ Icon_Edit_fill_small.imageset
 - └─ Contents.json
 - └─ v_icon_edit_fill_small.svg
- ─ Icon_Edit_thin_medium.imageset
 - └─ Contents.json
 - └─ v_icon_edit_thin_medium.svg
- ─ Icon_Edit_thin_small.imageset
 - └─ Contents.json

```
└─ v_icon_edit_thin_small.svg
Icon_Email_fill_medium.imageset
└─ Contents.json
└─ v_icon_email_fill_medium.svg
Icon_Email_fill_small.imageset
└─ Contents.json
└─ v_icon_email_fill_small.svg
Icon_Email_thin_medium.imageset
└─ Contents.json
└─ v_icon_email_thin_medium.svg
Icon_Email_thin_small.imageset
└─ Contents.json
└─ v_icon_email_thin_small.svg
Icon_Filter_fill_medium.imageset
└─ Contents.json
└─ v_icon_filter_fill_medium.svg
Icon_Filter_fill_small.imageset
└─ Contents.json
└─ v_icon_filter_fill_small.svg
Icon_Filter_thin_medium.imageset
└─ Contents.json
└─ v_icon_filter_thin_medium.svg
Icon_Filter_thin_small.imageset
└─ Contents.json
└─ v_icon_filter_thin_small.svg
Icon_Globe_fill_medium.imageset
└─ Contents.json
└─ v_icon_globe_fill_medium.svg
Icon_Globe_fill_small.imageset
└─ Contents.json
└─ v_icon_globe_fill_small.svg
Icon_Globe_thin_medium.imageset
└─ Contents.json
└─ v_icon_globe_thin_medium.svg
Icon_Globe_thin_small.imageset
└─ Contents.json
└─ v_icon_globe_thin_small.svg
Icon_Heart_fill_medium.imageset
└─ Contents.json
└─ v_icon_heart_fill_medium.svg
Icon_Heart_fill_small.imageset
└─ Contents.json
└─ v_icon_heart_fill_small.svg
Icon_Heart_thin_medium.imageset
└─ Contents.json
└─ v_icon_heart_thin_medium.svg
Icon_Heart_thin_small.imageset
└─ Contents.json
└─ v_icon_heart_thin_small.svg
Icon_Home_bold_medium.imageset
└─ Contents.json
└─ v_icon_home_bold_medium.svg
Icon_Home_bold_small.imageset
└─ Contents.json
```

```
└─ v_icon_home_bold_smallll.svg
Icon_Lightbulb_fill_medium.imageset
└─ Contents.json
└─ v_icon_lightbulb_fill_medium.svg
Icon_Lightbulb_fill_small.imageset
└─ Contents.json
└─ v_icon_lightbulb_fill_small.svg
Icon_Lightbulb_thin_medium.imageset
└─ Contents.json
└─ v_icon_lightbulb_thin_medium.svg
Icon_Lightbulb_thin_small.imageset
└─ Contents.json
└─ v_icon_lightbulb_thin_small.svg
Icon_List_thin_medium.imageset
└─ Contents.json
└─ v_icon_list_thin_medium.svg
Icon_List_thin_small.imageset
└─ Contents.json
└─ v_icon_list_thin_small.svg
Icon_MapCurrent_fill_medium.imageset
└─ Contents.json
└─ v_icon_map_current_fill_medium.svg
Icon_MapCurrent_fill_small.imageset
└─ Contents.json
└─ v_icon_map_current_fill_small.svg
Icon_MapCurrent_thin_medium.imageset
└─ Contents.json
└─ v_icon_map_current_thin_medium.svg
Icon_MapCurrent_thin_small.imageset
└─ Contents.json
└─ v_icon_map_current_thin_small.svg
Icon_MapPin_fill_medium.imageset
└─ Contents.json
└─ v_icon_map_pin_fill_medium.svg
Icon_MapPin_fill_small.imageset
└─ Contents.json
└─ v_icon_map_pin_fill_small.svg
Icon_MapPin_thin_medium.imageset
└─ Contents.json
└─ v_icon_map_pin_thin_medium.svg
Icon_MapPin_thin_small.imageset
└─ Contents.json
└─ v_icon_map_pin_thin_small.svg
Icon_Map_fill_medium.imageset
└─ Contents.json
└─ v_icon_map_fill_medium.svg
Icon_Map_fill_small.imageset
└─ Contents.json
└─ v_icon_map_fill_small.svg
Icon_Map_thin_medium.imageset
└─ Contents.json
└─ v_icon_map_thin_medium.svg
Icon_Map_thin_small.imageset
└─ Contents.json
```

- └─ v_icon_map_thin_small.svg
- ─ Icon_MemberBronze_color_medium.imageset
 - └─ Contents.json
 - └─ v_icon_member_bronze_color_medium.svg
- ─ Icon_MemberBronze_color_small.imageset
 - └─ Contents.json
 - └─ v_icon_member_bronze_color_small.svg
- ─ Icon_MemberGold_color_medium.imageset
 - └─ Contents.json
 - └─ v_icon_member_gold_color_medium.svg
- ─ Icon_MemberGold_color_small.imageset
 - └─ Contents.json
 - └─ v_icon_member_gold_color_small.svg
- ─ Icon_MemberSilver_color_medium.imageset
 - └─ Contents.json
 - └─ v_icon_member_silver_color_medium.svg
- ─ Icon_MemberSilver_color_small.imageset
 - └─ Contents.json
 - └─ v_icon_member_silver_color_small.svg
- ─ Icon_Minus_thin_medium.imageset
 - └─ Contents.json
 - └─ v_icon_minus_thin_medium.svg
- ─ Icon_Minus_thin_small.imageset
 - └─ Contents.json
 - └─ v_icon_minus_thin_small.svg
- ─ Icon_More_bold_medium.imageset
 - └─ Contents.json
 - └─ v_icon_more_bold_medium.svg
- ─ Icon_More_bold_small.imageset
 - └─ Contents.json
 - └─ v_icon_more_bold_small.svg
- ─ Icon_Nav_bold_medium.imageset
 - └─ Contents.json
 - └─ v_icon_nav_bold_medium.svg
- ─ Icon_Nav_bold_small.imageset
 - └─ Contents.json
 - └─ v_icon_nav_bold_small.svg
- ─ Icon_Note_fill_medium.imageset
 - └─ Contents.json
 - └─ v_icon_note_fill_medium.svg
- ─ Icon_Note_fill_small.imageset
 - └─ Contents.json
 - └─ v_icon_note_fill_small.svg
- ─ Icon_Note_thin_medium.imageset
 - └─ Contents.json
 - └─ v_icon_note_thin_medium.svg
- ─ Icon_Note_thin_small.imageset
 - └─ Contents.json
 - └─ v_icon_note_thin_small.svg
- ─ Icon_PayAmex_color_medium.imageset
 - └─ Contents.json
 - └─ v_icon_pay_amex_color_medium.svg
- ─ Icon_PayAmex_color_small.imageset
 - └─ Contents.json

- └─ v_icon_pay_amex_color_small.svg
- ─ Icon_PayApple_color_medium.imageset
 - └─ Contents.json
 - └─ v_icon_pay_apple_color_medium.svg
- ─ Icon_PayApple_color_small.imageset
 - └─ Contents.json
 - └─ v_icon_pay_apple_color_small.svg
- ─ Icon_PayDiscover_color_medium.imageset
 - └─ Contents.json
 - └─ v_icon_pay_discover_color_medium.svg
- ─ Icon_PayDiscover_color_small.imageset
 - └─ Contents.json
 - └─ v_icon_pay_discover_color_small.svg
- ─ Icon_PayGoogle_color_medium.imageset
 - └─ Contents.json
 - └─ v_icon_pay_google_color_medium.svg
- ─ Icon_PayGoogle_color_small.imageset
 - └─ Contents.json
 - └─ v_icon_pay_google_color_small.svg
- ─ Icon_PayMaster_color_medium.imageset
 - └─ Contents.json
 - └─ v_icon_pay_master_color_medium.svg
- ─ Icon_PayMaster_color_small.imageset
 - └─ Contents.json
 - └─ v_icon_pay_master_color_small.svg
- ─ Icon_PayVisa_color_medium.imageset
 - └─ Contents.json
 - └─ v_icon_pay_visa_color_medium.svg
- ─ Icon_PayVisa_color_small.imageset
 - └─ Contents.json
 - └─ v_icon_pay_visa_color_small.svg
- ─ Icon_Phone_fill_medium.imageset
 - └─ Contents.json
 - └─ v_icon_phone_fill_medium.svg
- ─ Icon_Phone_fill_small.imageset
 - └─ Contents.json
 - └─ v_icon_phone_fill_small.svg
- ─ Icon_Phone_thin_medium.imageset
 - └─ Contents.json
 - └─ v_icon_phone_thin_medium.svg
- ─ Icon_Phone_thin_small.imageset
 - └─ Contents.json
 - └─ v_icon_phone_thin_small.svg
- ─ Icon_Pickup_thin_medium.imageset
 - └─ Contents.json
 - └─ Icon-Restaurant.pdf
- ─ Icon_Picto_Support_large.imageset
 - └─ Contents.json
 - └─ Size=56.png
 - └─ Size=56@2x.png
 - └─ Size=56@3x.png
- ─ Icon_Picto_Support_medium.imageset
 - └─ Contents.json
 - └─ Size=40.png

```
├── Size=40@2x.png
├── Size=40@3x.png
├── Icon_Picto_Support_small.imageset
│   ├── Contents.json
│   ├── Size=32.png
│   ├── Size=32@2x.png
│   └── Size=32@3x.png
├── Icon_Plus_thin_medium.imageset
│   ├── Contents.json
│   └── v_icon_plus_thin_medium.svg
├── Icon_Plus_thin_small.imageset
│   ├── Contents.json
│   └── v_icon_plus_thin_small.svg
├── Icon_Profile_bold_medium.imageset
│   ├── Contents.json
│   └── v_icon_profile_bold_medium.svg
├── Icon_Profile_bold_small.imageset
│   ├── Contents.json
│   └── v_icon_profile_bold_small.svg
├── Icon_Profile_fill_medium.imageset
│   ├── Contents.json
│   └── v_icon_profile_fill_medium.svg
├── Icon_Profile_fill_small.imageset
│   ├── Contents.json
│   └── v_icon_profile_fill_small.svg
├── Icon_Profile_thin_medium.imageset
│   ├── Contents.json
│   └── v_icon_profile_thin_medium.svg
├── Icon_Profile_thin_small.imageset
│   ├── Contents.json
│   └── v_icon_profile_thin_small.svg
├── Icon_Promo.imageset
│   ├── Contents.json
│   └── iconpromo.pdf
├── Icon_Receipt_bold_medium.imageset
│   ├── Contents.json
│   └── v_icon_receipt_bold_medium.svg
├── Icon_Receipt_bold_small.imageset
│   ├── Contents.json
│   └── v_icon_receipt_bold_small.svg
├── Icon_Receipt_fill_medium.imageset
│   ├── Contents.json
│   └── v_icon_receipt_fill_medium.svg
├── Icon_Receipt_fill_small.imageset
│   ├── Contents.json
│   └── v_icon_receipt_fill_small.svg
├── Icon_Receipt_thin_medium.imageset
│   ├── Contents.json
│   └── v_icon_receipt_thin_medium.svg
├── Icon_Receipt_thin_small.imageset
│   ├── Contents.json
│   └── v_icon_receipt_thin_small.svg
├── Icon_Reset_thin_medium.imageset
│   └── Contents.json
```

```
└─ v_icon_reset_thin_medium.svg
Icon_Reset_thin_small.imageset
└─ Contents.json
└─ v_icon_reset_thin_small.svg
Icon_SearchCategory.imageset
└─ Contents.json
└─ search-category.pdf
Icon_Search_bold_medium.imageset
└─ Contents.json
└─ v_icon_search_bold_medium.svg
Icon_Search_bold_small.imageset
└─ Contents.json
└─ v_icon_search_bold_small.svg
Icon_Search_thin_medium.imageset
└─ Contents.json
└─ v_icon_search_thin_medium.svg
Icon_Search_thin_small.imageset
└─ Contents.json
└─ v_icon_search_thin_small.svg
Icon_Share_thin_medium.imageset
└─ Contents.json
└─ v_icon_share_thin_medium.svg
Icon_Share_thin_small.imageset
└─ Contents.json
└─ v_icon_share_thin_small.svg
Icon_SocialGoogle_color_medium.imageset
└─ Contents.json
└─ v_icon_social_google_color_medium.svg
Icon_SocialGoogle_color_small.imageset
└─ Contents.json
└─ v_icon_social_google_color_small.svg
Icon_SocialInstagram_color_medium.imageset
└─ Contents.json
└─ v_icon_social_instagram_color_medium.svg
Icon_SocialInstagram_color_small.imageset
└─ Contents.json
└─ v_icon_social_instagram_color_small.svg
Icon_SocialLinkedIn_color_medium.imageset
└─ Contents.json
└─ v_icon_social_linkedin_color_medium.svg
Icon_SocialLinkedIn_color_small.imageset
└─ Contents.json
└─ v_icon_social_linkedin_color_small.svg
Icon_SocialTwitter_color_medium.imageset
└─ Contents.json
└─ v_icon_social_twitter_color_medium.svg
Icon_SocialTwitter_color_small.imageset
└─ Contents.json
└─ v_icon_social_twitter_color_small.svg
Icon_SocialYouTube_color_medium.imageset
└─ Contents.json
└─ v_icon_social_youtube_color_medium.svg
Icon_SocialYouTube_color_small.imageset
└─ Contents.json
```

```
└─ v_icon_social_youtube_color_small.svg
Icon_Star_fill_medium.imageset
└─ Contents.json
└─ v_icon_star_fill_medium.svg
Icon_Star_fill_small.imageset
└─ Contents.json
└─ v_icon_star_fill_small.svg
Icon_Star_thin_medium.imageset
└─ Contents.json
└─ v_icon_star_thin_medium.svg
Icon_Star_thin_small.imageset
└─ Contents.json
└─ v_icon_star_thin_small.svg
Icon_Switch_thin_medium.imageset
└─ Contents.json
└─ v_icon_switch_thin_medium.svg
Icon_Switch_thin_small.imageset
└─ Contents.json
└─ v_icon_switch_thin_small.svg
Icon_Tablet_fill_medium.imageset
└─ Contents.json
└─ v_icon_tablet_fill_medium.svg
Icon_Tablet_fill_small.imageset
└─ Contents.json
└─ v_icon_tablet_fill_small.svg
Icon_Tablet_thin_medium.imageset
└─ Contents.json
└─ v_icon_tablet_thin_medium.svg
Icon_Tablet_thin_small.imageset
└─ Contents.json
└─ v_icon_tablet_thin_small.svg
Icon_Time_fill_medium.imageset
└─ Contents.json
└─ v_icon_time_fill_medium.svg
Icon_Time_fill_small.imageset
└─ Contents.json
└─ v_icon_time_fill_small.svg
Icon_Time_thin_medium.imageset
└─ Contents.json
└─ v_icon_time_thin_medium.svg
Icon_Time_thin_small.imageset
└─ Contents.json
└─ v_icon_time_thin_small.svg
Icon_Trash_fill_medium.imageset
└─ Contents.json
└─ v_icon_trash_fill_medium.png
Icon_Trash_fill_small.imageset
└─ Contents.json
└─ v_icon_trash_fill_small.svg
Icon_Trash_thin_medium.imageset
└─ Contents.json
└─ v_icon_trash_thin_medium.svg
Icon_Trash_thin_small.imageset
└─ Contents.json
```

```
├── v_icon_trash_thin_small.svg
├── Icon_Unavailable_fill_medium.imageset
│   ├── Contents.json
│   └── v_icon_unavailable_fill_medium.svg
├── Icon_Unavailable_fill_small.imageset
│   ├── Contents.json
│   └── v_icon_unavailable_fill_small.svg
├── Icon_Unavailable_thin_medium.imageset
│   ├── Contents.json
│   └── v_icon_unavailable_thin_medium.svg
├── Icon_Unavailable_thin_small.imageset
│   ├── Contents.json
│   └── v_icon_unavailable_thin_small.svg
├── Icon_empty_results.imageset
│   ├── Contents.json
│   ├── Icon_empty-results@2x.png
│   └── Icon_empty-results@3x.png
├── Image-Cover-Placeholder.imageset
│   ├── Contents.json
│   └── Image-Cover-Placeholder.svg
├── Picto-Pickup.imageset
│   ├── Contents.json
│   ├── Picto-Pickup@2x.png
│   └── Picto-Pickup@3x.png
├── Picto-Support.imageset
│   ├── Contents.json
│   ├── Picto-Support.png
│   ├── Picto-Support@2x.png
│   └── Picto-Support@3x.png
├── Sticker_ImpactHeart.imageset
│   ├── Contents.json
│   └── Sticker_ImpactHeart (1).svg
├── Sticker_OrderAhead.imageset
│   ├── Contents.json
│   └── Sticker_OrderAhead.svg
├── map_image.imageset
│   ├── Contents.json
│   ├── map_image@2x.png
│   └── map_image@3x.png
├── pull_request_template.md
├── chownow-jira_capex
│   ├── Gemfile
│   ├── Gemfile.lock
│   ├── README.md
│   ├── Rakefile
│   └── lib
│       └── chownow
│           └── jira_capex
│               ├── helper.rb
│               └── sprint_finder.rb
├── chownow-loyalty-pipeline
│   ├── Jenkinsfile
│   ├── Makefile
│   └── README.md
```

```
— build.sh
— catalog-info.yaml.REMOVED
— loyalty-pipeline
  — Dockerfile
  — Makefile
  — __init__.py
  — coverage.svg
  — requirements-dev.in
  — requirements-dev.txt
  — requirements.in
  — requirements.txt
  — scripts
    — data
      — event_with_rundate.json
      — sqs_event.json
      — sqs_event_invalid.json
  — src
    — __init__.py
    — config
      — __init__.py
      — sentry.py
    — metrics.py
    — models.py
    — plan_defaults.py
    — salesforce_ddb.py
    — sqs_dynamo.py
    — utils
      — __init__.py
      — base_membership.py
      — default_membership.py
      — membership.py
      — membership_event.py
      — membership_event_util.py
      — membership_util.py
      — rundate_util.py
      — salesforce_query.py
      — secrets.py
      — sqs_util.py
      — tier.py
  — tests
    — config
      — test_sentry.py
    — conftest.py
    — query_samples.py
    — sqs_samples.py
    — test_metrics.py
    — test_salesforce_ddb.py
    — test_sqs_dynamo.py
    — utils
      — test_base_membership.py
      — test_default_membership.py
      — test_membership.py
      — test_membership_event.py
      — test_membership_event_util.py
```

```
├── test_membership_util.py
├── test_rundate_util.py
├── test_salesforce_query.py
├── test_secrets.py
├── test_sqs_util.py
├── test_tier.py
├── test_utils.py
├── tox.ini
├── setup.cfg
├── chownow-loyalty-service
│   ├── Dockerfile
│   ├── Jenkinsfile
│   ├── Jenkinsfile-manage
│   ├── MANIFEST
│   ├── Makefile
│   ├── README.md
│   ├── bin
│   │   ├── ci.sh
│   │   └── dev.sh
│   ├── catalog-info.yaml
│   ├── data
│   │   ├── backstage
│   │   │   └── events
│   │   └── membership-updated.yaml
│   ├── docker-compose.ci.yml
│   ├── docker-compose.local.yml
│   ├── docker-compose.yml
│   ├── docs
│   │   ├── README.md -> ../README.md
│   │   └── coverage.svg
│   ├── entrypoint.sh
│   ├── etc
│   │   └── uwsgi
│   │       └── uwsgi.ini
│   ├── manage.py
│   ├── mkdocs.yml
│   ├── pyproject.toml
│   ├── requirements-dev.txt
│   ├── requirements.txt
│   ├── scripts
│   │   ├── create_ddb.py
│   │   ├── invoke-local-lambda.sh
│   │   └── run-local-lambda.sh
│   ├── setup.cfg
│   └── src
│       ├── __init__.py
│       └── app
│           ├── __init__.py
│           ├── logger.py
│           ├── schema.py
│           ├── settings
│           │   ├── __init__.py
│           │   ├── base.py
│           │   └── development.py
```

```
├── standard.py
├── testing.py
├── urls.py
├── wsgi.py
├── base
│   ├── __init__.py
│   ├── apps.py
│   └── views.py
├── event_handlers
│   ├── __init__.py
│   ├── memberships
│   │   ├── __init__.py
│   │   ├── base_membership.py
│   │   ├── default_membership.py
│   │   ├── membership.py
│   │   ├── membership_event.py
│   │   └── tier.py
│   ├── salesforce_ddb.py
│   ├── sqs_dynamo.py
│   ├── support
│   │   ├── __init__.py
│   │   ├── assertions.py
│   │   └── schemas
│   │       ├── loyalty_cache_message_schema.json
│   │       ├── loyalty_response.json
│   │       └── sqs_message.json
│   └── utils
│       ├── __init__.py
│       ├── membership_event_util.py
│       ├── membership_util.py
│       ├── rundate_util.py
│       └── salesforce_query.py
├── loyalty
│   ├── __init__.py
│   ├── models.py
│   ├── permissions.py
│   ├── schema.py
│   ├── serializers.py
│   ├── urls.py
│   ├── utils.py
│   └── views.py
├── plan_defaults.py
├── pytest.ini
├── utils
│   ├── feature_flags.py
│   ├── flagdata.json
│   ├── secrets.py
│   ├── sentry.py
│   ├── sns
│   │   ├── __init__.py
│   │   └── base.py
│   ├── sns_util.py
│   ├── sqs_util.py
│   └── telemetry.py
```



```
├── templates
│   ├── utils
│   └── badge.svg
├── tests
│   ├── __init__.py
│   ├── base
│   │   └── test_views_base.py
│   ├── conftest.py
│   ├── event_handlers
│   │   ├── __init__.py
│   │   ├── memberships
│   │   │   ├── __init__.py
│   │   │   ├── test_base_membership.py
│   │   │   ├── test_default_membership.py
│   │   │   ├── test_membership.py
│   │   │   ├── test_membership_event.py
│   │   │   └── test_tier.py
│   │   ├── query_samples.py
│   │   ├── test_salesforce_ddb.py
│   │   ├── test_sqs_dynamo.py
│   │   └── utils
│   │       ├── test_membership_event_util.py
│   │       ├── test_membership_util.py
│   │       ├── test_rundate_util.py
│   │       └── test_salesforce_query.py
│   ├── loyalty
│   │   ├── __init__.py
│   │   ├── samples.py
│   │   ├── test_init.py
│   │   ├── test_permissions.py
│   │   ├── test_schema.py
│   │   ├── test_schema_mutation.py
│   │   ├── test_serializers.py
│   │   ├── test_urls.py
│   │   ├── test_utils.py
│   │   └── test_views.py
│   └── utils
│       ├── test_feature_flags.py
│       ├── test_secrets.py
│       ├── test_sentry.py
│       ├── test_sns_util.py
│       ├── test_sqs_util.py
│       └── test_telemetry.py
├── tox.ini
├── chownow-notifications-lib
│   ├── Pipfile
│   ├── Pipfile.lock
│   ├── README.md
│   ├── conftest.py
│   ├── etc
│   │   └── install_test_reporter.sh
│   ├── pyproject.toml
│   ├── setup.py
│   └── src
```

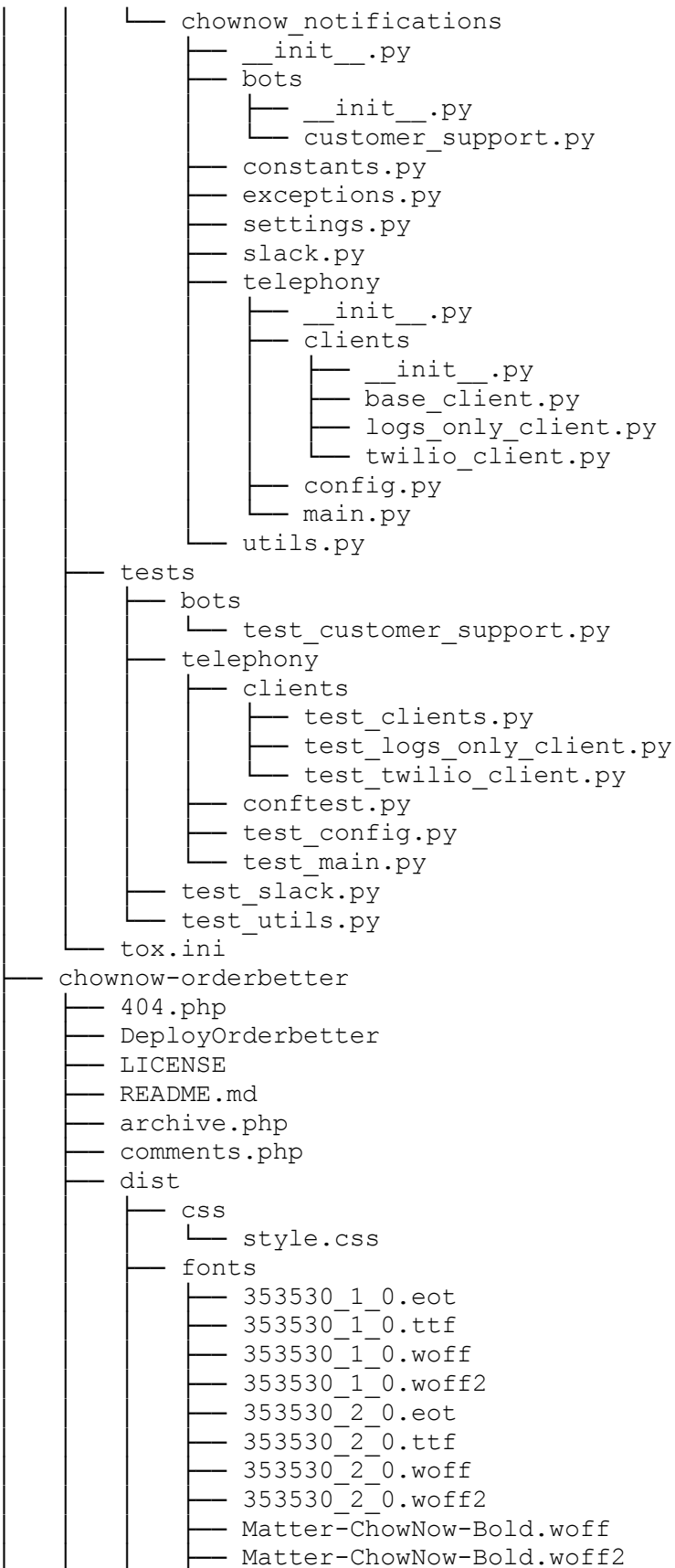

```
— Matter-ChowNow-Medium.woff
— Matter-ChowNow-Medium.woff2
— Matter-ChowNow-Regular-Spaced.woff
— Matter-ChowNow-Regular-Spaced.woff2
— Matter-ChowNow-SemiBold.woff
— Matter-ChowNow-SemiBold.woff2
— slick.eot
— slick.svg
— slick.ttf
— slick.woff
— images
  — global
    — fb-share-image.jpg
    — footer-image.png
  — homepage
    — clouds-left.png
    — clouds-right.png
    — hear-restaurants-image.png
    — heart-people.png
    — illo-stars.png
    — mobile-restaurants-speak.png
    — not-found.jpg
    — restaurants-speak-out.jpg
    — starts-with-you.jpg
  — svg
    — apple-icon.svg
    — close-btn.svg
    — cn-icon.svg
    — cn-logo-black.svg
    — footer-logo.svg
    — google-icon.svg
    — hero-cup.svg
    — hero-scooter.svg
    — logo.svg
    — love-restaurants.svg
    — pause.svg
    — play.svg
    — right-arrow.svg
    — social-facebook.svg
    — social-instagram.svg
    — social-linkedIn.svg
    — social-twitter.svg
  — videos
    — OB_Attract_Loop.mp4
    — restaurant-video.mp4
    — starts-with-you.mp4
— js
  — main.js
— footer.php
— front-page.php
— functions.php
— gulpfile.babel.js
— header.php
— inc
```

```
├── custom-header.php
├── customizer.php
├── jetpack.php
├── template-functions.php
├── template-tags.php
├── index.php
├── js
│   ├── customizer.js
│   ├── navigation.js
│   └── slick.min.js
├── package-lock.json
├── package.json
├── page.php
├── part
│   └── homepage
│       ├── applinks.php
│       ├── comparison-slider.php
│       ├── every-order.php
│       ├── food-delivery-info.php
│       ├── hero.php
│       ├── how-you-order-matters.php
│       ├── movement-is-growing.php
│       ├── movement-starts.php
│       ├── order-bites.php
│       ├── read-more-on-issues.php
│       ├── restaurants-speak-out.php
│       └── share-modal.php
├── phpcs.xml.dist
├── pull_request_template.md
├── screenshot.png
├── search.php
├── sidebar.php
├── single.php
├── src
│   └── fonts
│       ├── 353530_1_0.eot
│       ├── 353530_1_0.ttf
│       ├── 353530_1_0.woff
│       ├── 353530_1_0.woff2
│       ├── 353530_2_0.eot
│       ├── 353530_2_0.ttf
│       ├── 353530_2_0.woff
│       ├── 353530_2_0.woff2
│       ├── Matter-ChowNow-Bold.woff
│       ├── Matter-ChowNow-Bold.woff2
│       ├── Matter-ChowNow-Medium.woff
│       ├── Matter-ChowNow-Medium.woff2
│       ├── Matter-ChowNow-Regular-Spaced.woff
│       ├── Matter-ChowNow-Regular-Spaced.woff2
│       ├── Matter-ChowNow-SemiBold.woff
│       ├── Matter-ChowNow-SemiBold.woff2
│       ├── slick.eot
│       ├── slick.svg
│       └── slick.ttf
```

```
├─ slick.woff
├─ images
│   ├── global
│   │   ├── fb-share-image.jpg
│   │   └─ footer-image.png
│   ├── homepage
│   │   ├── clouds-left.png
│   │   ├── clouds-right.png
│   │   ├── hear-restaurants-image.png
│   │   ├── heart-people.png
│   │   ├── illo-stars.png
│   │   ├── mobile-restaurants-speak.png
│   │   ├── not-found.jpg
│   │   ├── restaurants-speak-out.jpg
│   │   └─ starts-with-you.jpg
│   └─ svg
│       ├── apple-icon.svg
│       ├── close-btn.svg
│       ├── cn-icon.svg
│       ├── cn-logo-black.svg
│       ├── footer-logo.svg
│       ├── google-icon.svg
│       ├── hero-cup.svg
│       ├── hero-scooter.svg
│       ├── logo.svg
│       ├── love-restaurants.svg
│       ├── pause.svg
│       ├── play.svg
│       ├── right-arrow.svg
│       ├── social-facebook.svg
│       ├── social-instagram.svg
│       ├── social-linkedin.svg
│       └─ social-twitter.svg
├─ videos
│   ├── OB_Attract_Loop.mp4
│   ├── restaurant-video.mp4
│   └─ starts-with-you.mp4
├─ js
│   ├── components
│   │   └─ scripts.js
│   └─ main.js
└─ scss
    ├── components
    │   ├── base
    │   │   ├── _mixins.scss
    │   │   ├── _reset.scss
    │   │   ├── _site.scss
    │   │   └─ _variables.scss
    │   ├── common
    │   │   ├── _fonts.scss
    │   │   ├── _slick.scss
    │   │   └─ modal.scss
    │   └─ component
    │       └─ _footer.scss
```

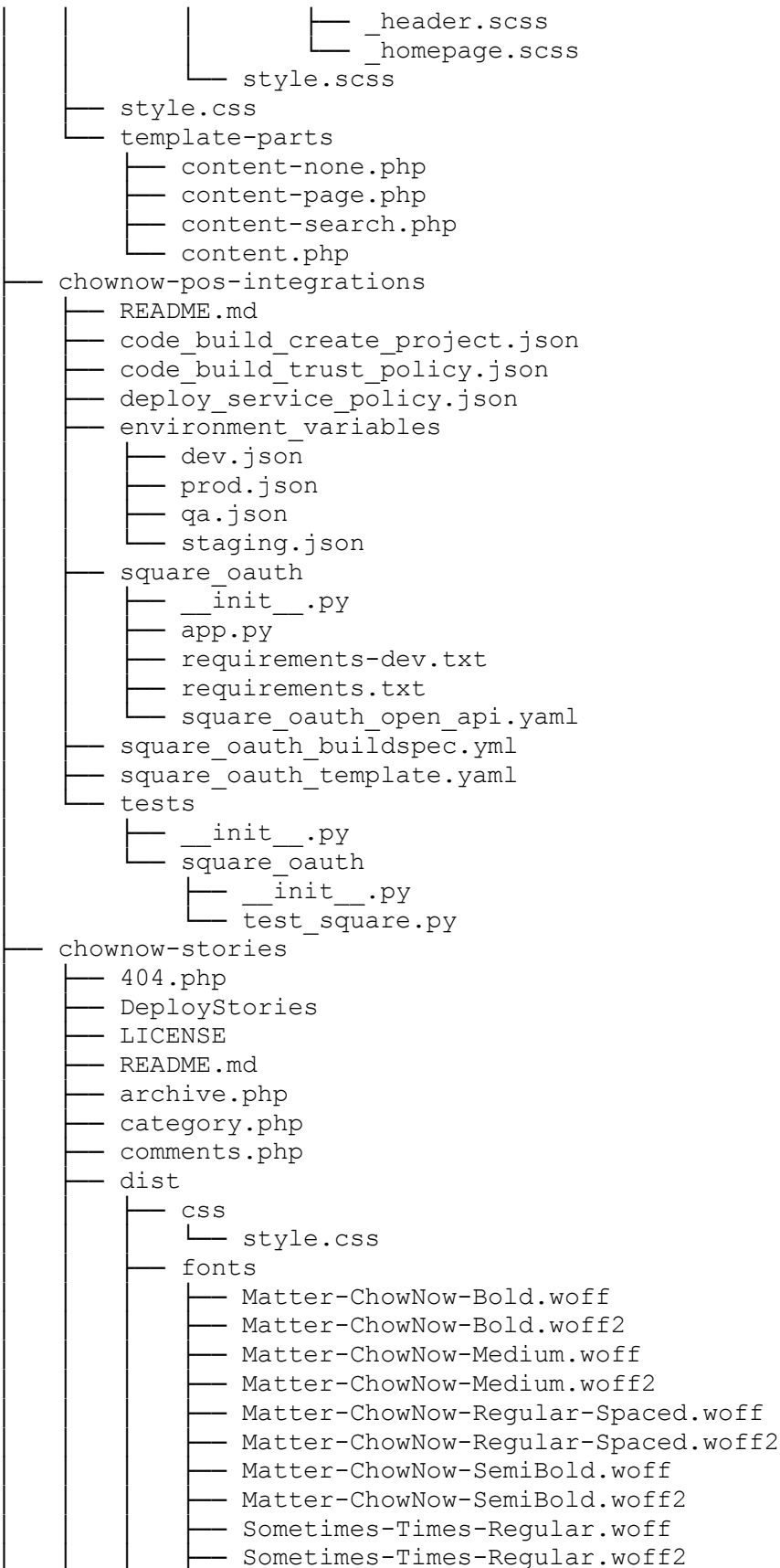

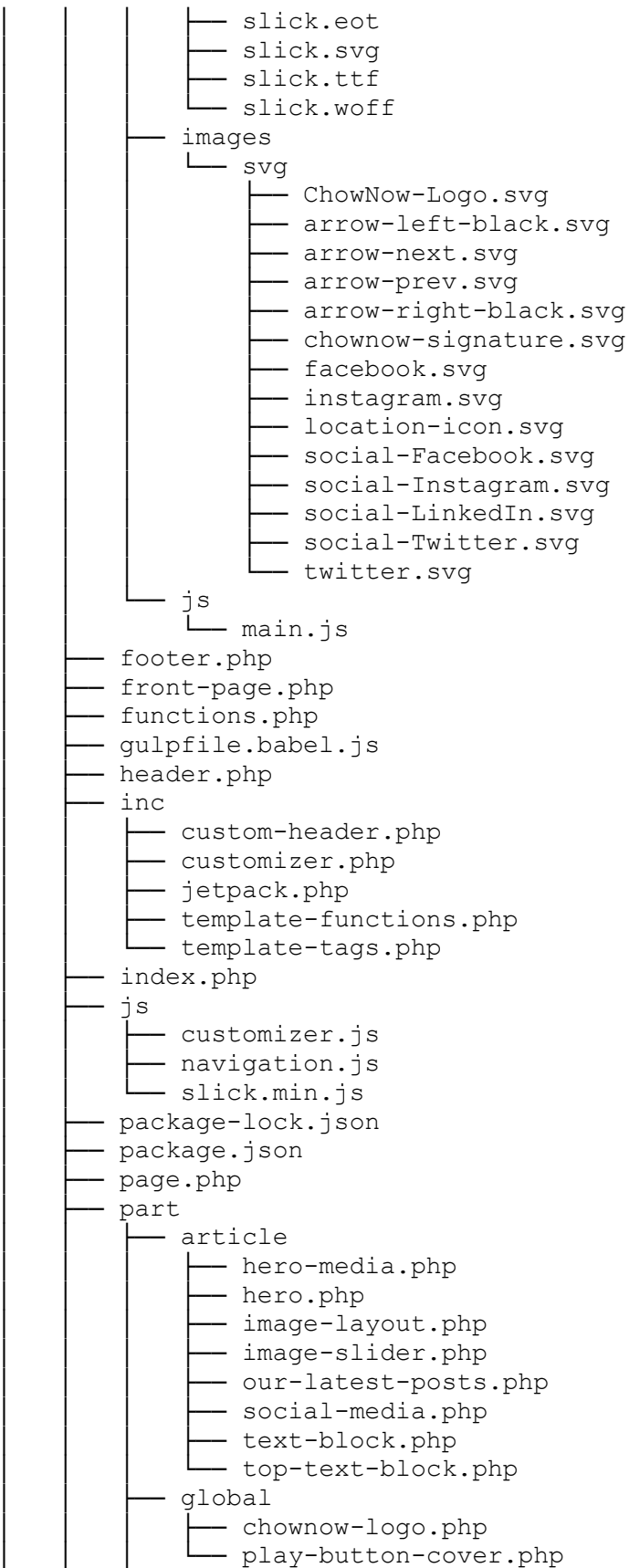

```
├── homepage
│   ├── hero.php
│   └── post-board.php
├── phpcs.xml.dist
├── pull_request_template.md
├── screenshot.png
├── search.php
├── sidebar.php
├── single.php
├── src
│   ├── fonts
│   │   ├── Matter-ChowNow-Bold.woff
│   │   ├── Matter-ChowNow-Bold.woff2
│   │   ├── Matter-ChowNow-Medium.woff
│   │   ├── Matter-ChowNow-Medium.woff2
│   │   ├── Matter-ChowNow-Regular-Spaced.woff
│   │   ├── Matter-ChowNow-Regular-Spaced.woff2
│   │   ├── Matter-ChowNow-SemiBold.woff
│   │   ├── Matter-ChowNow-SemiBold.woff2
│   │   ├── Sometimes-Times-Regular.woff
│   │   ├── Sometimes-Times-Regular.woff2
│   │   ├── slick.eot
│   │   ├── slick.svg
│   │   ├── slick.ttf
│   │   └── slick.woff
│   ├── images
│   │   └── svg
│   │       ├── ChowNow-Logo.svg
│   │       ├── arrow-left-black.svg
│   │       ├── arrow-next.svg
│   │       ├── arrow-prev.svg
│   │       ├── arrow-right-black.svg
│   │       ├── chownow-signature.svg
│   │       ├── facebook.svg
│   │       ├── instagram.svg
│   │       ├── location-icon.svg
│   │       ├── social-Facebook.svg
│   │       ├── social-Instagram.svg
│   │       ├── social-LinkedIn.svg
│   │       ├── social-Twitter.svg
│   │       └── twitter.svg
│   ├── js
│   │   ├── components
│   │   │   └── scripts.js
│   │   └── main.js
│   └── scss
│       ├── components
│       │   ├── base
│       │   │   ├── _mixins.scss
│       │   │   ├── _reset.scss
│       │   │   ├── _site.scss
│       │   │   └── _variables.scss
│       │   └── bower
│       │       └── slick-carousel
```



```
CONTRIBUTING.markdown
LICENSE
Makefile
README.markdown
bower.json
component.json
package.json
slick
├── ajax-loader.gif
├── config.rb
├── fonts
│   ├── slick.eot
│   ├── slick.svg
│   ├── slick.ttf
│   └── slick.woff
├── slick-theme.css
├── slick-theme.less
├── slick-theme.scss
├── slick.css
├── slick.js
├── slick.less
├── slick.min.js
├── slick.scss
└── slick.jquery.json
susy
├── CODE_OF_CONDUCT.md
├── CONTRIBUTING.md
├── Gemfile
├── LICENSE.txt
├── README.md
├── VERSION
├── bower.json
├── eyeglass-exports.js
├── lib
│   ├── compass-susy.rb
│   └── susy.rb
├── sass
│   ├── _su.scss
│   ├── _susy.scss
│   ├── _susyone.scss
│   └── susy
│       ├── _su.scss
│       ├── language
│       │   ├── _susy.scss
│       │   ├── _susyone.scss
│       │   └── susy
│       │       ├── _background.scss
│       │       ├── _bleed.scss
│       │       ├── _box-sizing.scss
│       │       ├── _breakpoint-plugin.scss
│       │       ├── _container.scss
│       │       ├── _context.scss
│       │       ├── _gallery.scss
│       │       └── _grids.scss
```

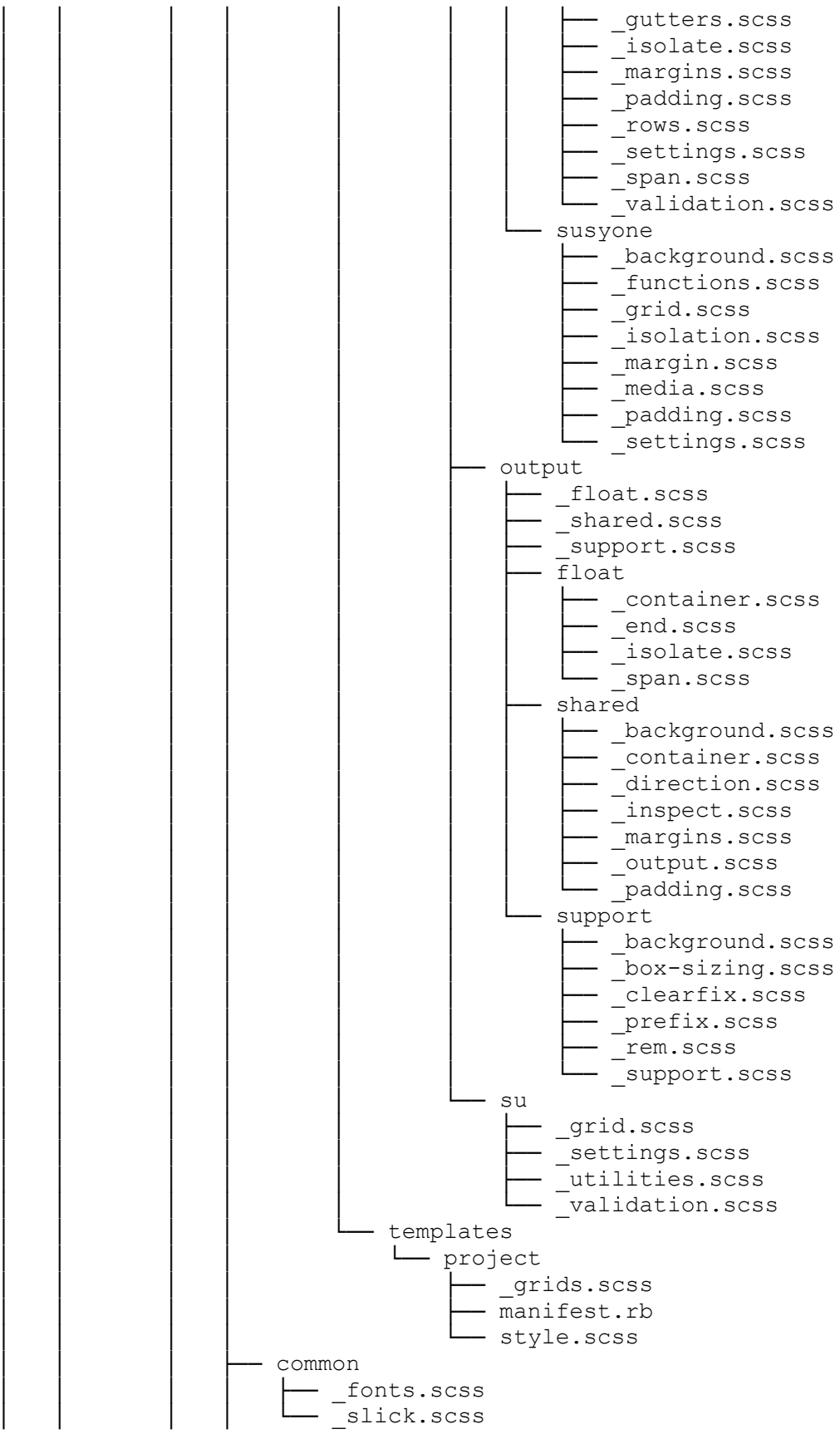

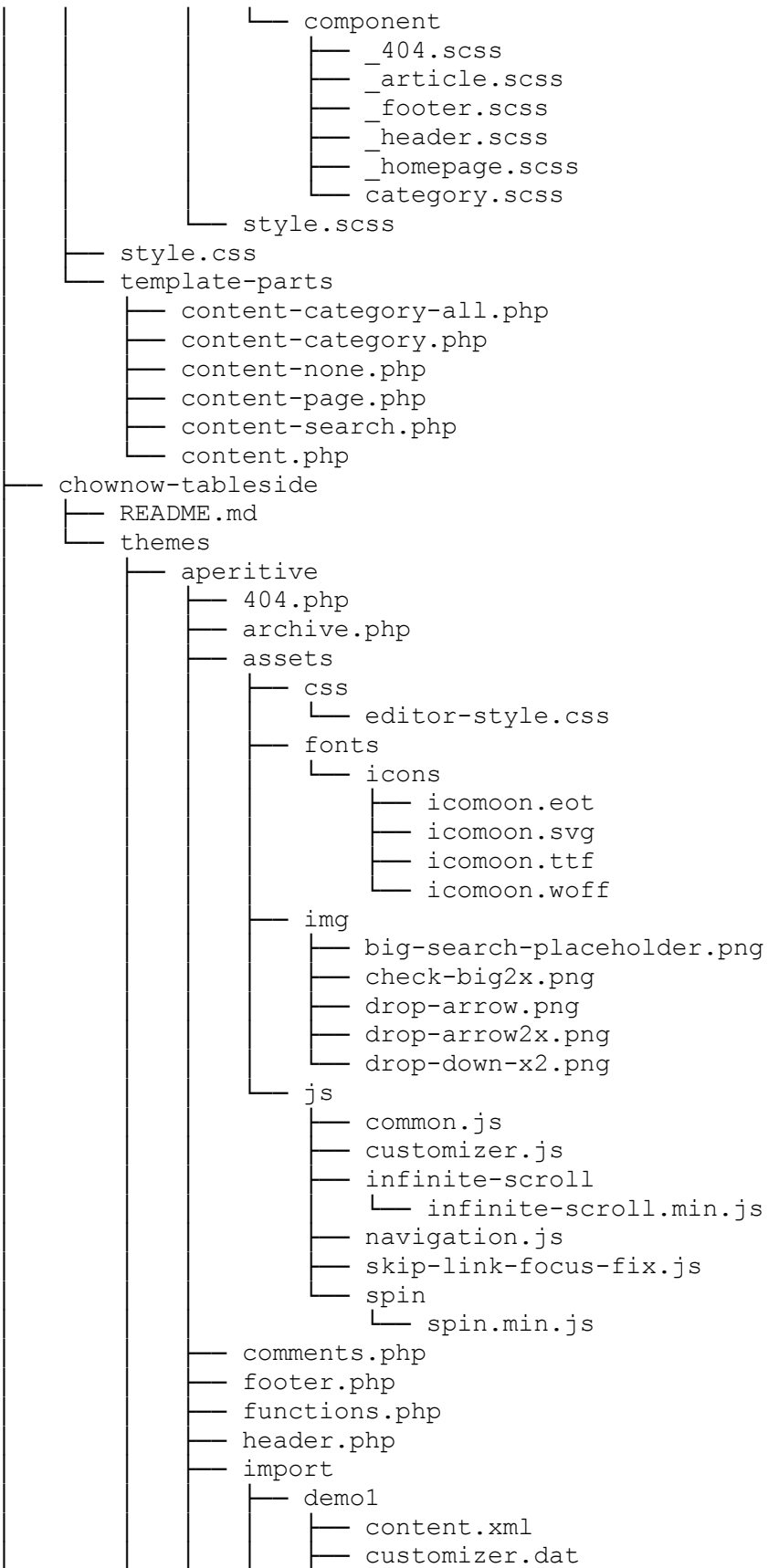

```
├── screenshot.png
├── widgets.json
├── demo2
│   ├── content.xml
│   ├── customizer.dat
│   ├── screenshot.png
│   └── widgets.json
├── inc
│   ├── admin
│   │   ├── admin.css
│   │   ├── admin.js
│   │   └── images
│   │       ├── drag-icon.png
│   │       ├── ui-bg_flat_75_ffffff_40x100.png
│   │       ├── ui-bg_glass_75_dadada_1x400.png
│   │       ├── ui-bg_glass_75_e6e6e6_1x400.png
│   │       ├── ui-icons_222222_256x240.png
│   │       ├── ui-icons_454545_256x240.png
│   │       └── ui-icons_888888_256x240.png
│   ├── apis
│   │   └── class-tgm-plugin-activation.php
│   ├── change-colors.php
│   ├── custom-header.php
│   ├── customizer
│   │   ├── customizer.php
│   │   ├── functions
│   │   │   ├── customizer-functions.php
│   │   │   └── customizer-sanitization.php
│   │   ├── js
│   │   │   ├── customize-controls.js
│   │   │   ├── customizer-settings.js
│   │   │   └── customizer.js
│   │   └── settings
│   │       ├── customizer-colors.php
│   │       ├── customizer-contact.php
│   │       ├── customizer-footer.php
│   │       ├── customizer-gallery.php
│   │       ├── customizer-google-fonts.php
│   │       ├── customizer-layout.php
│   │       ├── customizer-menu.php
│   │       └── customizer-paging.php
│   ├── extras.php
│   ├── google-fonts.php
│   ├── importer
│   │   ├── demo-files
│   │   │   ├── demo-1
│   │   │   │   ├── content.xml
│   │   │   │   ├── customizer.txt
│   │   │   │   ├── screenshot.png
│   │   │   │   └── widgets.json
│   │   │   └── demo-2
│   │   │       ├── content.xml
│   │   │       ├── customizer.txt
│   │   │       └── screenshot.png
```

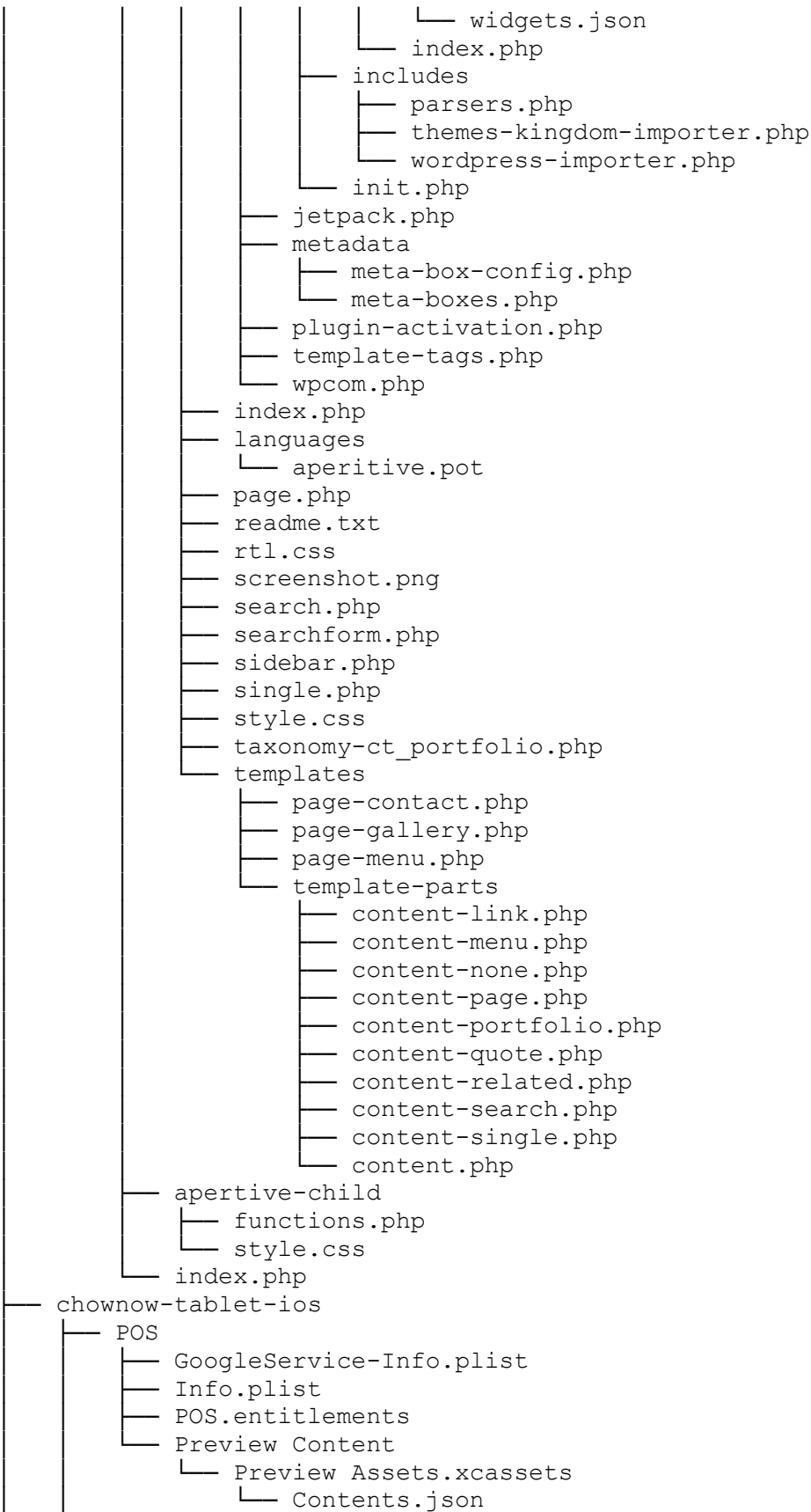

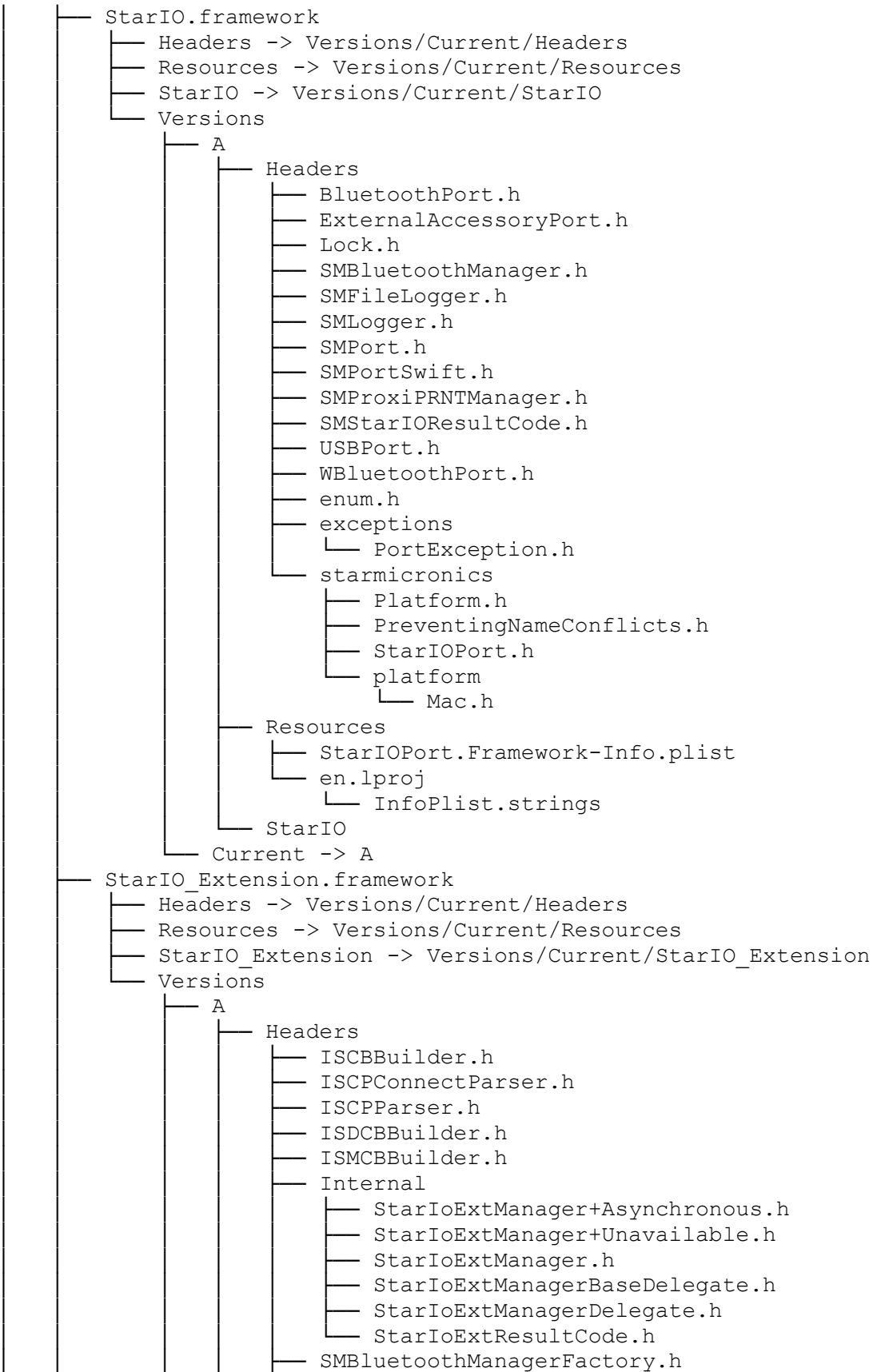

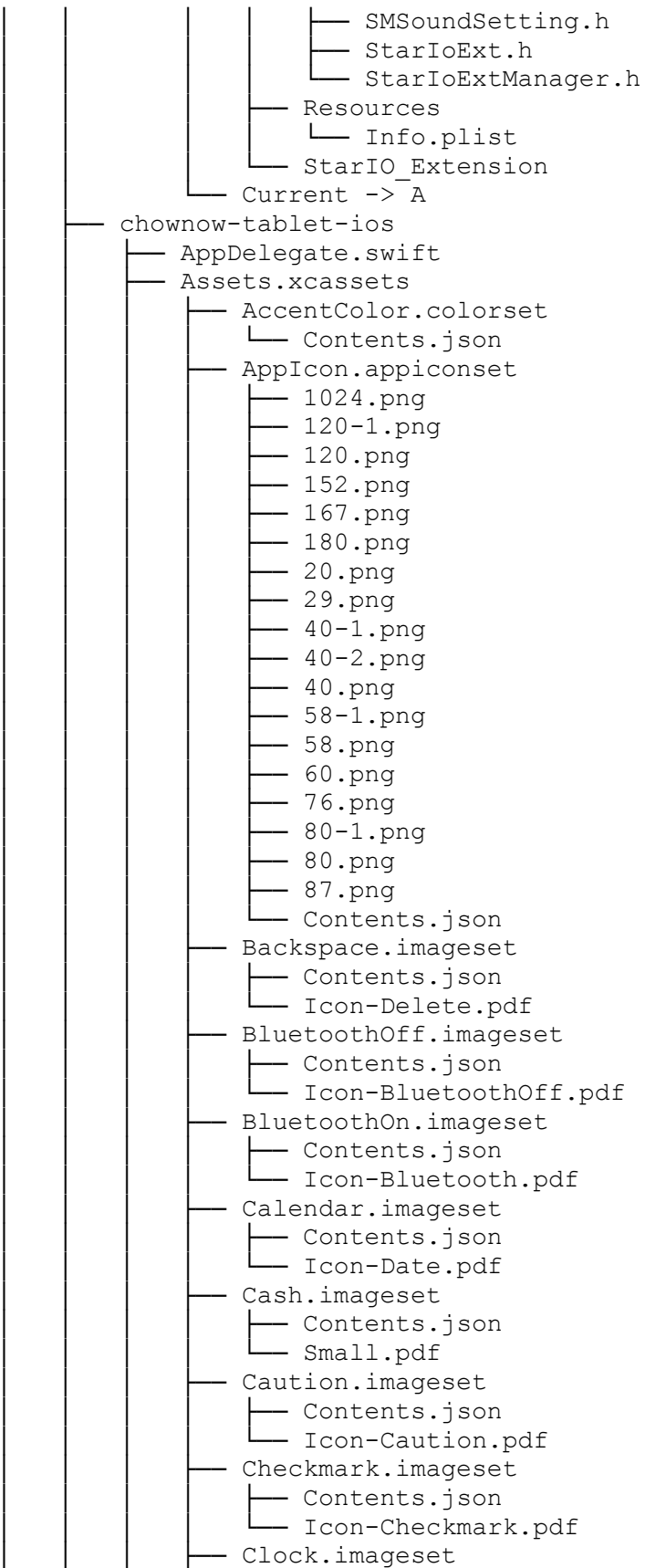

- └─ Contents.json
- └─ Icon-Time.pdf
- ─ ClockOff.imageset
 - └─ Contents.json
 - └─ Icon-TimeOff.pdf
- ─ Colors
 - └─ BorderCaution.colorset
 - └─ Contents.json
 - └─ BorderPrimary.colorset
 - └─ Contents.json
 - └─ BorderSecondary.colorset
 - └─ Contents.json
 - └─ BorderTertiary.colorset
 - └─ Contents.json
 - └─ ContentAccent.colorset
 - └─ Contents.json
 - └─ ContentActive.colorset
 - └─ Contents.json
 - └─ ContentCaution.colorset
 - └─ Contents.json
 - └─ ContentCautionInverse.colorset
 - └─ Contents.json
 - └─ ContentPrimary.colorset
 - └─ Contents.json
 - └─ ContentPrimaryInverse.colorset
 - └─ Contents.json
 - └─ ContentSecondary.colorset
 - └─ Contents.json
 - └─ ContentSecondaryInverse.colorset
 - └─ Contents.json
 - └─ ContentSuccess.colorset
 - └─ Contents.json
 - └─ ContentTertiary.colorset
 - └─ Contents.json
 - └─ Contents.json
 - └─ ModalOverlayBackground.colorset
 - └─ Contents.json
 - └─ OrderTypeCurbside.colorset
 - └─ Contents.json
 - └─ OrderTypeDelivery.colorset
 - └─ Contents.json
 - └─ OrderTypeDineIn.colorset
 - └─ Contents.json
 - └─ OrderTypePartnerDelivery.colorset
 - └─ Contents.json
 - └─ OrderTypePickup.colorset
 - └─ Contents.json
 - └─ PressedOverlay.colorset
 - └─ Contents.json
 - └─ ShadowMedium.colorset
 - └─ Contents.json
 - └─ ShadowSoft.colorset
 - └─ Contents.json
 - └─ SurfaceActive.colorset

- └─ Contents.json
- ─ SurfaceCaution.colorset
 - └─ Contents.json
- ─ SurfacePrimary.colorset
 - └─ Contents.json
- ─ SurfacePrimaryInverse.colorset
 - └─ Contents.json
- ─ SurfaceSecondary.colorset
 - └─ Contents.json
- ─ SurfaceSecondaryInverse.colorset
 - └─ Contents.json
- ─ SurfaceTertiary.colorset
 - └─ Contents.json
- ─ Contents.json
- ─ CustomerPin.imageset
 - └─ Contents.json
 - └─ Map-User.pdf
- ─ Discount.imageset
 - └─ Contents.json
 - └─ Icon-Discount.pdf
- ─ Edit.imageset
 - └─ Contents.json
 - └─ Icon-Edit.pdf
- ─ EmptyState.imageset
 - └─ Contents.json
 - └─ HappyBags-1.pdf
 - └─ HappyBags.pdf
 - └─ HappyBags_Dark.pdf
- ─ Hamburger.imageset
 - └─ Contents.json
 - └─ Icon-Hamburger.pdf
- ─ Info.imageset
 - └─ Contents.json
 - └─ Icon-BadgeInfo.pdf
- ─ Keyboard.imageset
 - └─ Contents.json
 - └─ Icon-Keyboard.pdf
- ─ Lightbulb.imageset
 - └─ Contents.json
 - └─ Icon-Lightbulb.pdf
- ─ Location.imageset
 - └─ Contents.json
 - └─ Icon-MapPin.pdf
- ─ LocationPictogram.imageset
 - └─ Contents.json
 - └─ Picto-Location-1.pdf
 - └─ Picto-Location-2.pdf
 - └─ Picto-Location.pdf
- ─ Logo.imageset
 - └─ Contents.json
 - └─ Vertical-DarkMode.pdf
 - └─ Vertical-LightMode-1.pdf
 - └─ Vertical-LightMode.pdf
- ─ LogoMark.imageset

- └─ Contents.json
- └─ Logo-Mark.pdf
- ─ Menu.imageset
 - └─ Contents.json
 - └─ Picto-Menu-1.pdf
 - └─ Picto-Menu-2.pdf
 - └─ Picto-Menu.pdf
- ─ Message.imageset
 - └─ Contents.json
 - └─ Icon-Chat.pdf
- ─ Payment.imageset
 - └─ Contents.json
 - └─ Picto-Payment.pdf
- ─ Play.imageset
 - └─ Button Icon.pdf
 - └─ Contents.json
- ─ PoweredByChowNow.imageset
 - └─ Contents.json
 - └─ PrintReceipt_Hoz_PoweredBy.png
- ─ PrinterOff.imageset
 - └─ Contents.json
 - └─ Icon-PrinterOff.pdf
- ─ PrinterOn.imageset
 - └─ Contents.json
 - └─ Icon-Printer.pdf
- ─ Receipt.imageset
 - └─ Contents.json
 - └─ Icon-Receipt.pdf
- ─ RefundItem.imageset
 - └─ Contents.json
 - └─ Icon-Drink.pdf
- ─ Search.imageset
 - └─ Contents.json
 - └─ Search Glyph.pdf
- ─ ServerOff.imageset
 - └─ Contents.json
 - └─ Icon-ServerOff.pdf
- ─ ServerOn.imageset
 - └─ Contents.json
 - └─ Icon-Server.pdf
- ─ Spinner
 - └─ Contents.json
 - └─ Spinner_1.imageset
 - └─ Contents.json
 - └─ Loader-1.pdf
 - └─ Spinner_10.imageset
 - └─ Contents.json
 - └─ Loader-10.pdf
 - └─ Spinner_11.imageset
 - └─ Contents.json
 - └─ Loader-11.pdf
 - └─ Spinner_12.imageset
 - └─ Contents.json
 - └─ Loader-12.pdf

```
├── Spinner_2.imageset
│   ├── Contents.json
│   └── Loader-2.pdf
├── Spinner_3.imageset
│   ├── Contents.json
│   └── Loader-3.pdf
├── Spinner_4.imageset
│   ├── Contents.json
│   └── Loader-4.pdf
├── Spinner_5.imageset
│   ├── Contents.json
│   └── Loader-5.pdf
├── Spinner_6.imageset
│   ├── Contents.json
│   └── Loader-6.pdf
├── Spinner_7.imageset
│   ├── Contents.json
│   └── Loader-7.pdf
├── Spinner_8.imageset
│   ├── Contents.json
│   └── Loader-8.pdf
├── Spinner_9.imageset
│   ├── Contents.json
│   └── Loader-9.pdf
├── Unavailable.imageset
│   ├── Contents.json
│   └── Icon-Unavailable.pdf
├── Vehicle.imageset
│   ├── Contents.json
│   ├── carCopy.png
│   ├── carCopy@2x.png
│   └── carCopy@3x.png
├── WifiOff.imageset
│   ├── Contents.json
│   └── Icon-WifiOff.pdf
├── WifiOn.imageset
│   ├── Contents.json
│   └── Icon-Wifi.pdf
├── ChowNowTabletApp.swift
├── Constants
│   ├── Constants.swift
│   └── Localized.swift
├── Extensions
│   ├── Bundle+Custom.swift
│   ├── Collection+Custom.swift
│   ├── Color+Custom.swift
│   ├── Date+Custom.swift
│   ├── Dictionary+Data.swift
│   ├── Double+Custom.swift
│   ├── Error+Custom.swift
│   ├── Font+Custom.swift
│   ├── Image+Custom.swift
│   ├── LocalizedString+Custom.swift
│   └── NotificationName+Custom.swift
```

- String+Custom.swift
- UIApplication+Custom.swift
- UIDevice+Custom.swift
- View+Custom.swift
- Fonts
 - Matter-ChowNow-Medium.otf
 - Matter-ChowNow-Regular.otf
 - Matter-ChowNow-SemiBold.otf
- GoogleService-Info.plist
- Info.plist
- LaunchScreen.storyboard
- Localizable.strings
- Managers
 - APIManager.swift
 - AppMenuManager.swift
 - AppStateManager.swift
 - BluetoothManager.swift
 - DomainManager.swift
 - EnvironmentManager.swift
 - ForceUpdateManager.swift
 - KeychainManager.swift
 - NetworkMonitor.swift
- Models
 - AppMenuModel.swift
 - EnvironmentModel.swift
 - ErrorModel.swift
 - ForceUpdateModel.swift
 - GenericResponseModel.swift
 - LoginResponseModel.swift
 - ManifestModel.swift
 - MenuModel.swift
 - Orders
 - AlternatePickupModel.swift
 - CreditModel.swift
 - CurbsideModel.swift
 - CustomerModel.swift
 - DeliveryModel.swift
 - DineInModel.swift
 - DiscountModel.swift
 - FulfillmentTimesModel.swift
 - ManagedDeliveryModel.swift
 - MarketplaceDinerFeeModel.swift
 - MiscFeeModel.swift
 - ModifierCategoryModel.swift
 - ModifierSelectionModel.swift
 - OrderItemModel.swift
 - OrderResponseModel.swift
 - VehicleModel.swift
 - PartialRefundByItemRequestModel.swift
 - PrepTimeModel.swift
 - ReleaseNoteModel.swift
 - RequestForms
 - AddDeleteMenuItemsRequestFormModel.swift
 - GeneralSupportRequestFormModel.swift

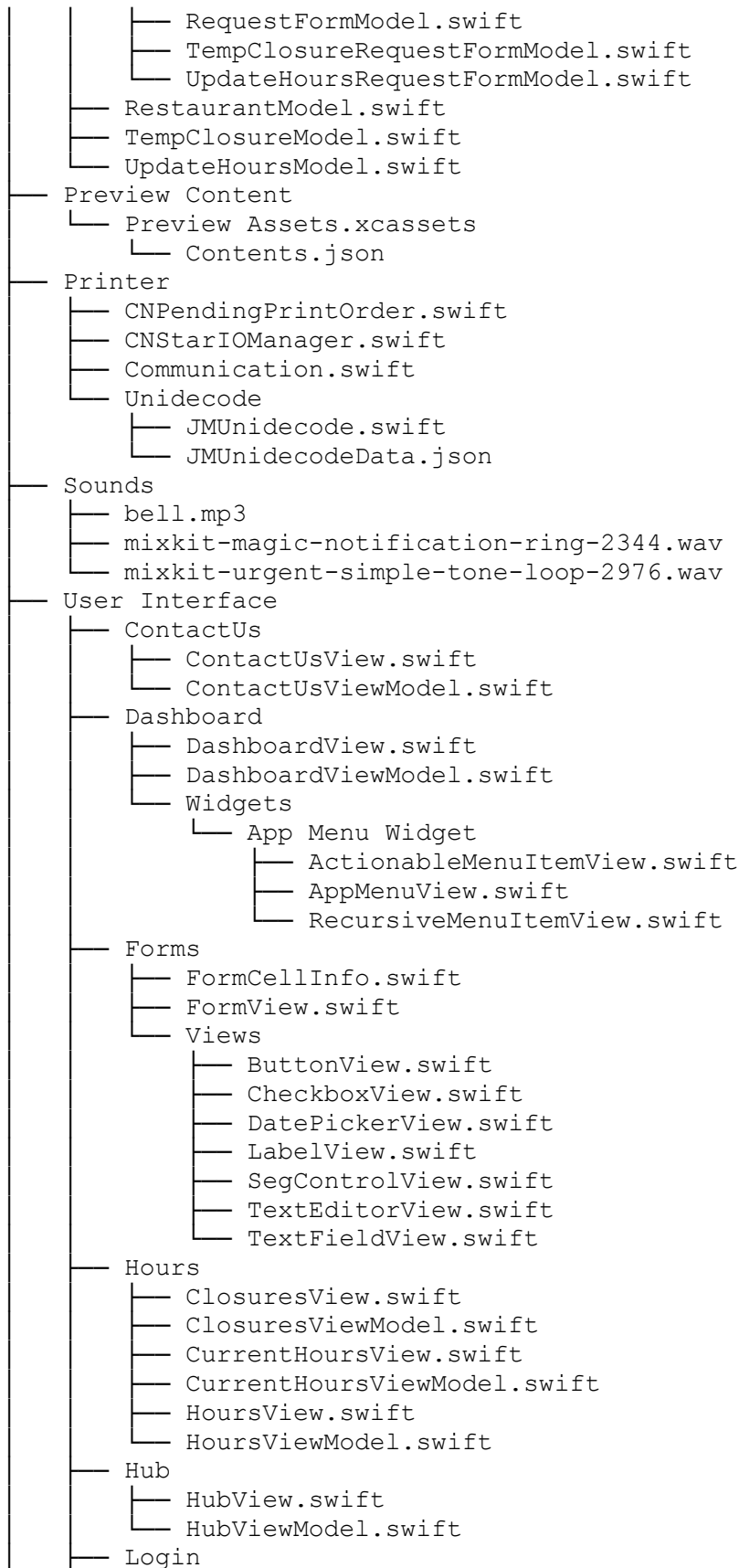

- DomainSelectorView.swift
- DomainSelectorViewModel.swift
- LocationRowView.swift
- LocationSelectorView.swift
- LocationSelectorViewModel.swift
- LoginView.swift
- LoginViewModel.swift
- NewOrderAlertView.swift
- Orders
 - Order Details
 - OrderDetailsView.swift
 - OrderDetailsViewModel.swift
 - Views
 - Accept Order Flow
 - AcceptOrderView.swift
 - AcceptOrderViewModel.swift
 - CustomTimeView.swift
 - CustomTimeViewModel.swift
 - MinsButtonView.swift
 - Order Details Customer Info
 - MapView.swift
 - MapViewModel.swift
 - OrderDetailsCustomerInfoView.swift
 - OrderDetailsDeliveryView.swift
 - OrderDetailsDeliveryViewModel.swift
 - OrderDetailsVehicleView.swift
 - OrderDetailsActionView.swift
 - OrderDetailsDateView.swift
 - OrderDetailsInstructionsView.swift
 - OrderItems
 - ModifierCategoryView.swift
 - ModifierSelectionView.swift
 - OrderCostRowView.swift
 - OrderDetailsBottomView.swift
 - OrderDetailsOrderItemsView.swift
 - OrderDetailsPriceAdjustmentView.swift
 - OrderItemView.swift
 - OrderNameHeaderView.swift
 - OrderSummaryView.swift
 - OrderTypeHeaderView.swift
 - OrderTypeView.swift
 - Refunds
 - RefundFormView.swift
 - RefundViewModel.swift
 - Views
 - AmountEditorRowView.swift
 - DiscountView.swift
 - EditableItemsView.swift
 - EditableModifierSelectionView.swift
 - EditableOrderItemView.swift
 - EditableQuantityView.swift
 - OldNewValueView.swift
 - SubmitCancelView.swift
- OrderHubView.swift

```
├── OrderHubViewModel.swift
├── OrderListView.swift
├── OrderRowView.swift
├── PrepTime
│   ├── PrepTimeEditorView.swift
│   └── PrepTimeEditorViewModel.swift
├── Restaurant Menu
│   ├── Menu86InfoCardView.swift
│   ├── Menu86ItemRowView.swift
│   ├── Menu86ItemView.swift
│   ├── Menu86ItemViewModel.swift
│   ├── Menu86ModifierRowView.swift
│   └── MenuCategoryView.swift
├── Settings
│   ├── AppStatusView.swift
│   ├── AppStatusViewModel.swift
│   ├── ReleaseNoteDetailView.swift
│   ├── ReleaseNotesView.swift
│   ├── ReleaseNotesViewModel.swift
│   ├── SettingsView.swift
│   ├── SettingsViewModel.swift
│   └── VolumeSliderView.swift
├── Shared
│   ├── BulletView.swift
│   ├── BusyButton.swift
│   ├── CloseButton.swift
│   ├── CustomAlertView.swift
│   ├── CustomSearchView.swift
│   ├── CustomSegmentedControl.swift
│   ├── CustomSheetView.swift
│   ├── CustomWebView.swift
│   ├── DefaultView.swift
│   ├── FakeNavigationBarView.swift
│   ├── FakeTextField.swift
│   ├── KeyboardView.swift
│   ├── OptionSelector.swift
│   ├── RectangleSpacer.swift
│   ├── TimezoneWarningView.swift
│   ├── TwoButtonView.swift
│   └── ValueStepper.swift
├── View Modifiers
│   ├── ButtonStyles.swift
│   ├── CardStyle.swift
│   ├── ClearButton.swift
│   ├── CustomAlertModifier.swift
│   ├── CustomTimeModifier.swift
│   ├── ErrorView.swift
│   ├── ImageModifier.swift
│   ├── LineSpacingModifier.swift
│   ├── TextFieldBaseStyle.swift
│   ├── TextFieldWithClearStyle.swift
│   ├── TextStyles.swift
│   └── WaitingView.swift
└── Utilities
```

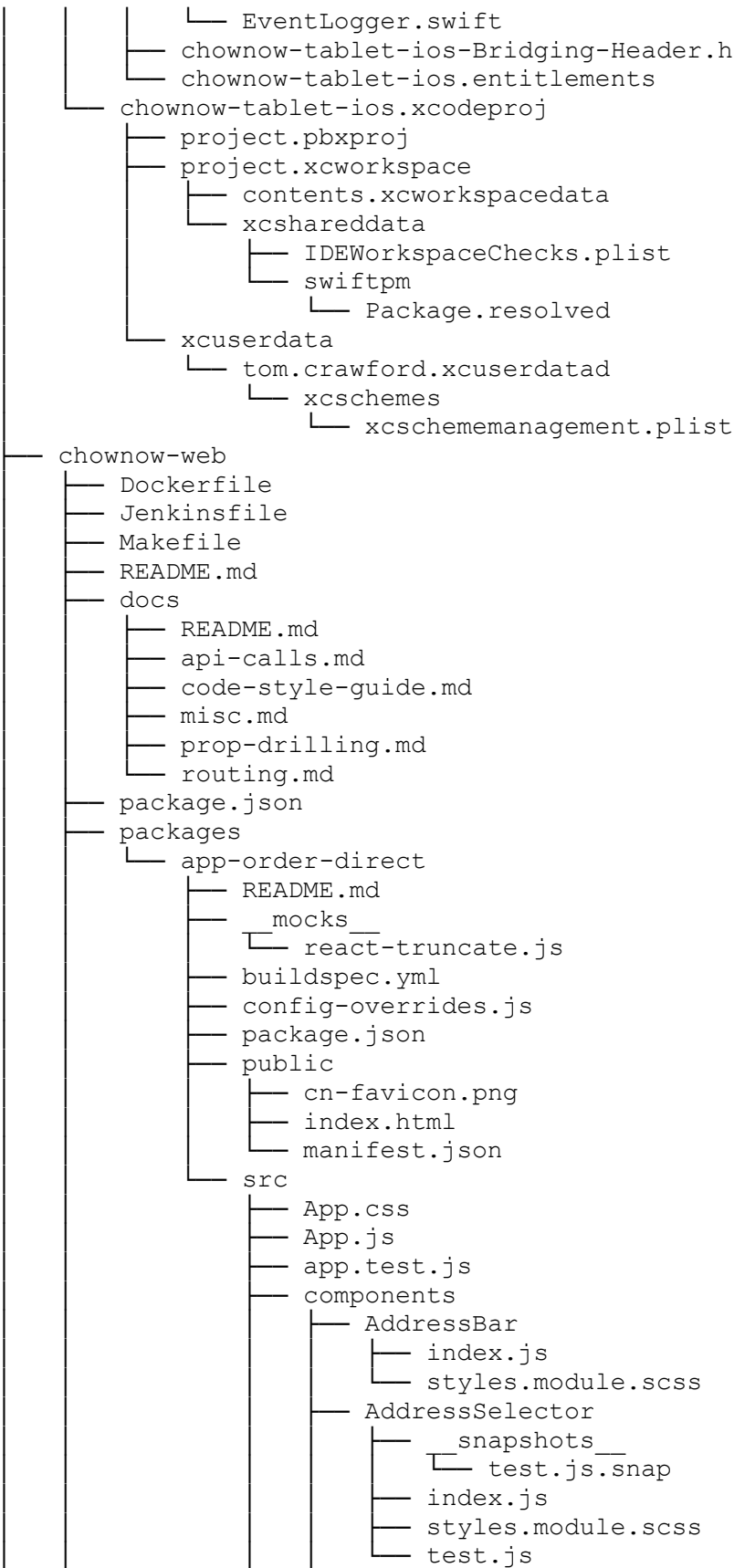

```
├── Animations
│   ├── ExpandIn.js
│   ├── FadeIn.js
│   ├── NoAnimation.js
│   ├── SlideInDown.js
│   ├── SlideToggle.js
│   ├── SlideUpIn.js
│   ├── ToggleSlide.js
│   └── styles.module.scss
├── AppBanner
│   ├── __snapshots__
│   │   └── test.js.snap
│   ├── index.js
│   ├── styles.module.scss
│   └── test.js
├── AppPortalHOC
│   ├── __snapshots__
│   │   └── test.js.snap
│   ├── index.js
│   └── test.js
├── AuthMenu
│   ├── __snapshots__
│   │   └── test.js.snap
│   ├── index.js
│   ├── styles.module.scss
│   └── test.js
├── BagEmpty
│   ├── __snapshots__
│   │   └── test.js.snap
│   ├── icon-bag.svg
│   ├── icon-empty-bag.svg
│   ├── index.js
│   ├── styles.module.scss
│   └── test.js
├── BagErrors
│   ├── index.js
│   └── styles.module.scss
├── BranchIOBanner
│   ├── index.js
│   └── styles.scss
├── Button
│   ├── SocialButton
│   │   ├── __snapshots__
│   │   │   └── test.js.snap
│   │   ├── index.js
│   │   └── test.js
│   ├── __snapshots__
│   │   └── test.js.snap
│   ├── index.js
│   ├── styles.module.scss
│   └── test.js
├── CreditCardDisplay
│   ├── __snapshots__
│   │   └── test.js.snap
```

```
├── index.js
├── styles.module.scss
├── test.js
├── CurrencyInput
│   ├── __snapshots__
│   │   └── test.js.snap
│   ├── index.js
│   └── test.js
├── CustomerMembershipBanner
│   ├── __snapshots__
│   │   └── test.js.snap
│   ├── index.js
│   ├── styles.module.scss
│   └── test.js
├── DateTimePicker
│   ├── index.js
│   └── styles.module.scss
├── DefaultDropdown
│   ├── __snapshots__
│   │   └── test.js.snap
│   ├── index.js
│   ├── styles.module.scss
│   └── test.js
├── DemoCallout
│   ├── index.js
│   └── styles.module.scss
├── DinerSavings
│   ├── __snapshots__
│   │   └── test.js.snap
│   ├── index.js
│   ├── styles.module.scss
│   └── test.js
├── DropdownWrapper
│   ├── __snapshots__
│   │   └── test.js.snap
│   ├── index.js
│   └── test.js
├── EmptyMenu
│   ├── __snapshots__
│   │   └── test.js.snap
│   ├── dummyMenu.json
│   ├── index.js
│   ├── styles.module.scss
│   └── test.js
├── FormFields
│   ├── Checkbox
│   │   ├── icon-check.svg
│   │   ├── index.js
│   │   └── styles.module.scss
│   ├── FormikCheckbox
│   │   ├── index.js
│   │   └── styles.module.scss
│   └── FormikInput
│       └── index.js
```

```
└─ styles.module.scss
└─ FormikTextBox
  └─ _snapshots_
    └─ test.js.snap
  └─ index.js
  └─ styles.module.scss
  └─ test.js
```

Forms

```
└─ AccountForm
  └─ index.js
  └─ styles.module.scss
└─ ForgotPasswordForm
  └─ index.js
  └─ styles.module.scss
└─ LoginForm
  └─ index.js
  └─ styles.module.scss
└─ ResetPasswordForm
  └─ index.js
  └─ styles.module.scss
└─ SignUpForm
  └─ index.js
  └─ styles.module.scss
```

FulfillmentDisplayText

```
└─ _snapshots_
  └─ test.js.snap
└─ index.js
└─ styles.module.scss
└─ test.js
```

FulfillmentPicker

```
└─ _snapshots_
  └─ test.js.snap
└─ index.js
└─ styles.module.scss
└─ test.js
```

Geosuggest

```
└─ index.js
└─ styles.module.scss
```

GetCurrentPosition

```
└─ index.js
```

GoogleMap

```
└─ _mocks_
  └─ index.js
└─ index.js
└─ styles.module.scss
└─ test.js
```

HelpToggle

```
└─ Help
  └─ Icons
    └─ chat.jsx
    └─ phone.jsx
  └─ _snapshots_
    └─ test.js.snap
  └─ index.js
```

```

├── styles.module.scss
├── test.js
├── __snapshots__
│   └── test.js.snap
├── index.js
├── styles.module.scss
├── test.js
├── InfoBlock
│   ├── __snapshots__
│   │   └── test.js.snap
│   ├── index.js
│   ├── styles.module.scss
│   └── test.js
├── InfoTooltip
│   ├── __snapshots__
│   │   └── test.js.snap
│   ├── index.js
│   ├── styles.module.scss
│   └── test.js
├── LoadingSpinner
│   ├── index.js
│   └── styles.module.scss
├── LocateMeDropdown
│   ├── __snapshots__
│   │   └── test.js.snap
│   ├── index.js
│   ├── styles.module.scss
│   └── test.js
├── LocationsList
│   ├── __snapshots__
│   │   └── test.js.snap
│   ├── index.js
│   ├── styles.module.scss
│   └── test.js
├── LocationsListItem
│   ├── __snapshots__
│   │   └── test.js.snap
│   ├── index.js
│   ├── styles.module.scss
│   └── test.js
├── LocationsMenu
│   ├── __snapshots__
│   │   └── test.js.snap
│   ├── index.js
│   ├── styles.module.scss
│   └── test.js
├── MembershipBadge
│   ├── __snapshots__
│   │   └── test.js.snap
│   ├── index.js
│   ├── styles.module.scss
│   └── test.js
├── MembershipBanner
│   └── __snapshots__

```

```
├── test.js.snap
├── index.js
├── styles.module.scss
├── test.js
├── MembershipBannerOld
│   ├── __snapshots__
│   │   └── test.js.snap
│   ├── index.js
│   ├── styles.module.scss
│   └── test.js
├── MenuBanner
│   ├── __snapshots__
│   │   └── test.js.snap
│   ├── index.js
│   ├── styles.module.scss
│   └── test.js
├── MenuCategoryNav
│   ├── CategoryHeader
│   │   ├── __snapshots__
│   │   │   └── test.js.snap
│   │   ├── index.js
│   │   ├── styles.module.scss
│   │   └── test.js
│   ├── SearchInput
│   │   ├── __snapshots__
│   │   │   └── test.js.snap
│   │   ├── index.js
│   │   ├── styles.module.scss
│   │   └── test.js
│   ├── __snapshots__
│   │   └── test.js.snap
│   ├── index.js
│   ├── styles.module.scss
│   └── test.js
├── MenuDisclaimer
│   ├── __snapshots__
│   │   └── test.js.snap
│   ├── index.js
│   ├── styles.module.scss
│   └── test.js
├── MenuImpactModule
│   ├── __snapshots__
│   │   └── test.js.snap
│   ├── index.js
│   ├── styles.module.scss
│   └── test.js
├── MenuItem
│   ├── __snapshots__
│   │   └── test.js.snap
│   ├── index.js
│   ├── styles.module.scss
│   └── test.js
├── MenuItemCarousel
│   └── __snapshots__
```

```
├── test.js.snap
├── index.js
├── styles.module.scss
├── test.js
├── MenuItemImage
│   ├── _snapshots_
│   │   └── test.js.snap
│   ├── index.js
│   ├── styles.module.scss
│   └── test.js
├── MenuItemItems
│   ├── _snapshots_
│   │   └── test.js.snap
│   ├── index.js
│   ├── styles.module.scss
│   └── test.js
├── ModCategory
│   ├── _snapshots_
│   │   └── test.js.snap
│   ├── index.js
│   ├── styles.module.scss
│   └── test.js
├── Modals
│   ├── AccountModal
│   │   ├── ButtonWrapper
│   │   │   ├── index.js
│   │   │   └── styles.module.scss
│   │   ├── index.js
│   │   └── styles.module.scss
│   ├── AddressModal
│   │   ├── index.js
│   │   └── styles.module.scss
│   ├── AuthModal
│   │   ├── FacebookButton
│   │   │   ├── _snapshots_
│   │   │   │   └── test.js.snap
│   │   │   ├── index.js
│   │   │   └── test.js
│   │   ├── GoogleButton
│   │   │   ├── _snapshots_
│   │   │   │   └── test.js.snap
│   │   │   ├── index.js
│   │   │   └── test.js
│   │   ├── MailButton
│   │   │   ├── _snapshots_
│   │   │   │   └── test.js.snap
│   │   │   ├── index.js
│   │   │   └── test.js
│   │   ├── _snapshots_
│   │   │   └── test.js.snap
│   │   ├── index.js
│   │   ├── styles.module.scss
│   │   └── test.js
└── BagModal
```



```

├── ItemHeader
│   ├── index.js
│   └── styles.module.scss
├── index.js
├── styles.module.scss
├── OrderingUnavailableModal
│   ├── __snapshots__
│   │   └── test.js.snap
│   ├── index.js
│   ├── styles.module.scss
│   └── test.js
├── PaymentModal
│   ├── index.js
│   └── styles.module.scss
├── PollingModal
│   ├── index.js
│   └── styles.module.scss
├── TimePickerModal
│   ├── index.js
│   └── styles.module.scss
├── TimeUnavailableModal
│   ├── __snapshots__
│   │   └── test.js.snap
│   ├── index.js
│   └── test.js
├── TipModal
│   ├── index.js
│   └── styles.module.scss
├── VehicleModal
│   ├── __snapshots__
│   │   └── test.js.snap
│   ├── index.js
│   ├── styles.module.scss
│   └── test.js
├── __snapshots__
│   └── index.test.js.snap
├── index.js
├── index.test.js
├── styles.module.scss
├── Modifier
│   ├── __snapshots__
│   │   └── test.js.snap
│   ├── icon-dash.svg
│   ├── index.js
│   ├── styles.module.scss
│   └── test.js
├── Navbar
│   ├── __snapshots__
│   │   └── test.js.snap
│   ├── index.js
│   ├── styles.module.scss
│   └── test.js
├── Order
│   └── __snapshots__

```



```
├── test.js.snap
├── index.js
├── styles.module.scss
├── test.js
├── OrderEntries
│   ├── index.js
│   └── styles.module.scss
├── OrderItem
│   ├── _snapshots_
│   │   └── test.js.snap
│   ├── index.js
│   ├── styles.module.scss
│   └── test.js
├── OrderItems
│   ├── _snapshots_
│   │   └── test.js.snap
│   ├── index.js
│   └── test.js
├── OrderSummary
│   ├── Icons
│   │   ├── Amex
│   │   │   └── index.js
│   │   ├── ApplePay
│   │   │   └── index.js
│   │   ├── Cash
│   │   │   └── index.js
│   │   ├── Discover
│   │   │   └── index.js
│   │   ├── GooglePay
│   │   │   └── index.js
│   │   ├── MasterCard
│   │   │   └── index.js
│   │   └── Visa
│   │       └── index.js
│   ├── OrderItem
│   │   ├── _snapshots_
│   │   │   └── test.js.snap
│   │   ├── index.js
│   │   ├── styles.module.scss
│   │   └── test.js
│   ├── OrderItems
│   │   ├── _snapshots_
│   │   │   └── test.js.snap
│   │   ├── index.js
│   │   └── test.js
│   ├── OrderToggle
│   │   ├── _snapshots_
│   │   │   └── test.js.snap
│   │   ├── index.js
│   │   ├── styles.module.scss
│   │   └── test.js
│   └── OrderTotals
│       ├── _snapshots_
│       │   └── test.js.snap
```

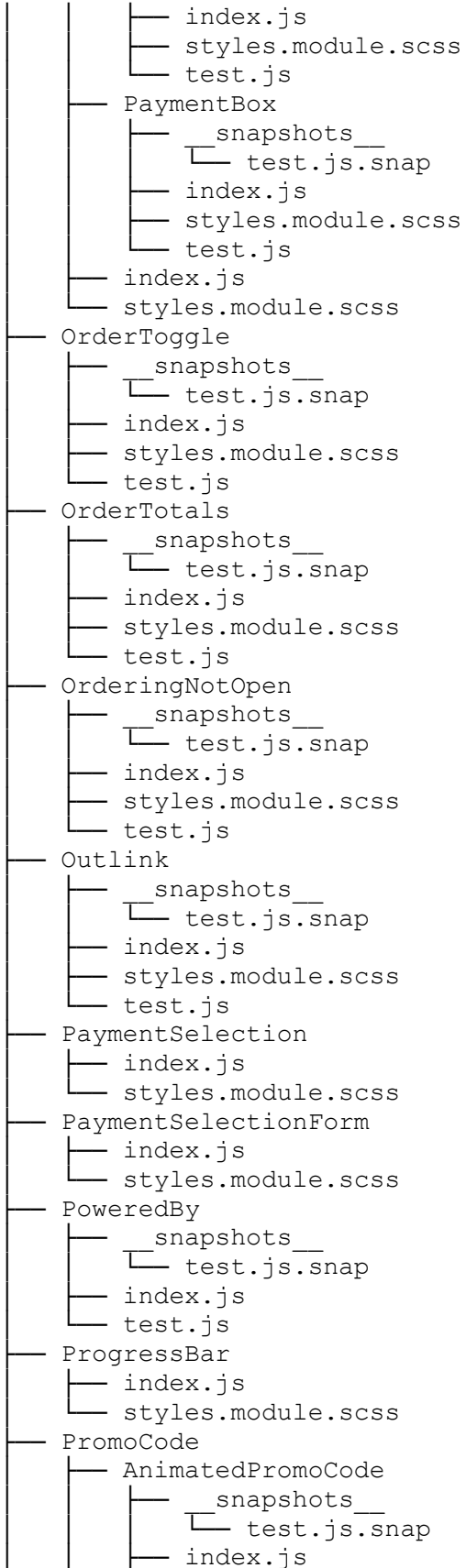
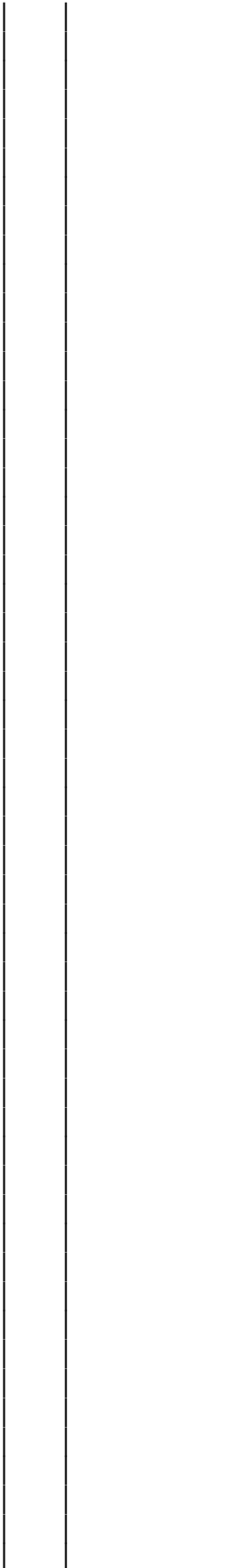

- ├── styles.module.scss
- ├── test.js
- ├── _snapshots_
- │ └── test.js.snap
- ├── index.js
- ├── styles.module.scss
- └── test.js

QuantityCount

- ├── _snapshots_
- │ └── test.js.snap
- ├── icon-add.svg
- ├── icon-minus.svg
- ├── index.js
- ├── styles.module.scss
- └── test.js

RestaurantInfoBlock

- ├── _snapshots_
- │ └── test.js.snap
- ├── index.js
- ├── styles.module.scss
- └── test.js

ScrollToTop

- └── index.js

SideMenu

- ├── _snapshots_
- │ └── test.js.snap
- ├── index.js
- ├── styles.module.scss
- └── test.js

SocialList

- ├── icons
- │ ├── cn-logo-footer.svg
- │ ├── icon-facebook.svg
- │ ├── icon-instagram.svg
- │ ├── icon-linkedin.svg
- │ └── icon-twitter.svg
- ├── index.js
- └── styles.module.scss

StripeCard

- └── index.js

StripeCheckout

- ├── StripeCheckoutForm
- │ └── index.js
- └── index.js

Terms

- ├── _snapshots_
- │ └── test.js.snap
- ├── index.js
- ├── styles.module.scss
- └── test.js

TipCalculator

- ├── CustomTip
- │ └── index.js
- └── styles.module.scss

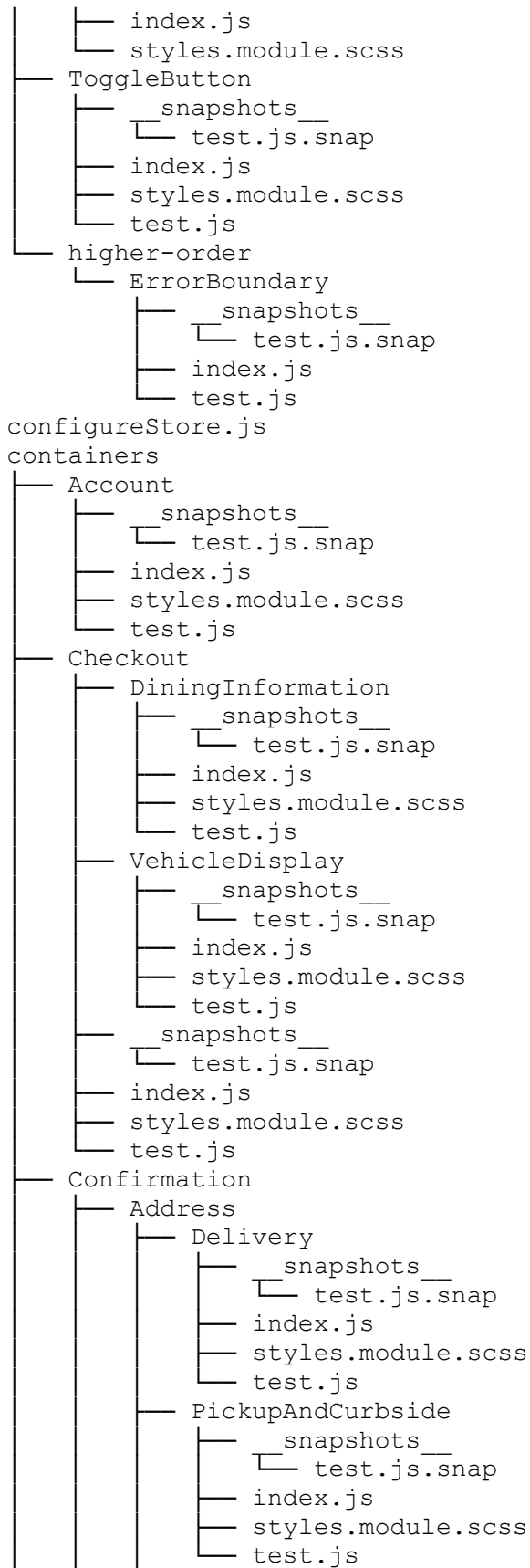

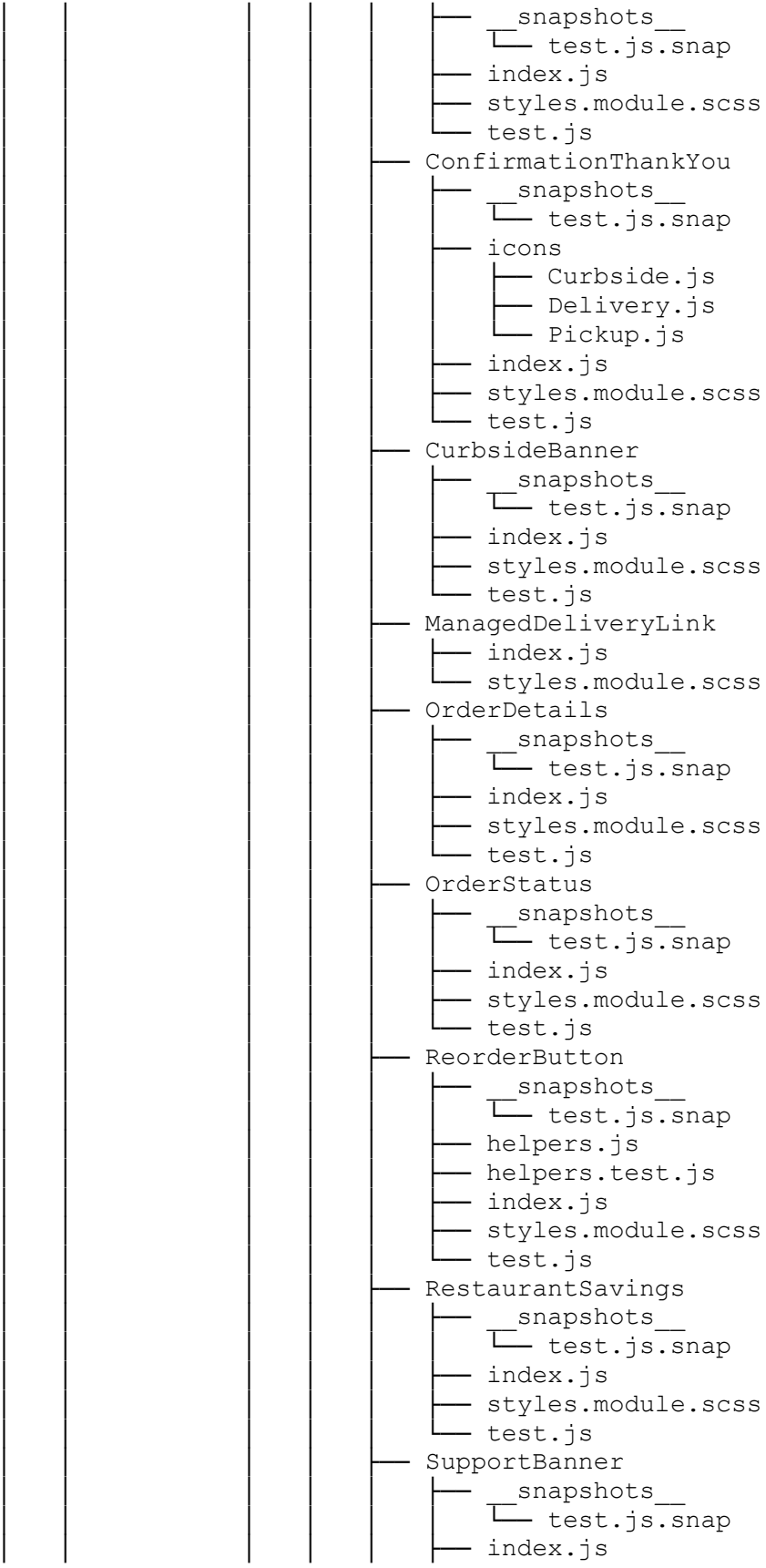

```
├── styles.module.scss
├── test.js
├── _snapshots_
│   └── test.js.snap
├── helpers.js
├── helpers.test.js
├── index.js
├── styles.module.scss
├── test.js
└── usePolling.js
```

Forgot

```
├── index.js
└── styles.module.scss
```

Locations

```
├── _snapshots_
│   └── test.js.snap
├── index.js
├── styles.module.scss
└── test.js
```

Membership

```
└── index.js
```

MembershipCheckout

```
├── _snapshots_
│   └── test.js.snap
├── index.js
├── styles.module.scss
└── test.js
```

MembershipConfirmation

```
├── index.js
└── styles.module.scss
```

MembershipPlans

```
├── DropdownItem
│   └── index.js
│       └── styles.module.scss
├── _snapshots_
│   └── test.js.snap
├── index.js
├── styles.module.scss
└── test.js
```

Menu

```
├── MenuPreviewBanner
│   └── _snapshots_
│       └── test.js.snap
│   ├── index.js
│   ├── styles.module.scss
│   └── test.js
├── _snapshots_
│   └── test.js.snap
├── index.js
├── styles.module.scss
└── test.js
```

NotFound

```
├── index.js
└── styles.module.scss
```

```
├── OrderHistory
│   ├── index.js
│   └── styles.module.scss
├── Restaurant
│   ├── index.js
│   └── styles.module.scss
├── Support
│   ├── _snapshots_
│   │   └── test.js.snap
│   ├── index.js
│   ├── styles.module.scss
│   └── test.js
├── UnsupportedBrowser
│   ├── _snapshots_
│   │   └── test.js.snap
│   ├── index.js
│   ├── styles.module.scss
│   └── test.js
├── context
│   ├── ApplePayContext.js
│   ├── GoogleMapsContext.js
│   ├── PlatformContext.js
│   └── tests
│       └── GoogleMapsContext.test.js
├── fonts
│   ├── Matter-ChowNow-Bold.woff2
│   ├── Matter-ChowNow-Medium.woff2
│   ├── Matter-ChowNow-Regular.woff2
│   └── Matter-ChowNow-SemiBold.woff2
├── helpers
│   ├── _fixtures_
│   │   ├── geolocation1.json
│   │   ├── geolocation2.json
│   │   └── geolocation3.json
│   ├── _mocks_
│   │   └── fileMock.js
│   ├── api.js
│   ├── breakpoints.js
│   ├── configureInstagramRedirect.js
│   ├── configureInstagramRedirect.test.js
│   ├── constants.js
│   ├── customer.js
│   ├── date.js
│   ├── format.js
│   ├── geocode.js
│   ├── loggers.js
│   ├── menu.js
│   ├── modals.js
│   ├── order.js
│   ├── payments.js
│   ├── prop-types.js
│   ├── redux.js
│   ├── routes.js
│   └── tests
```

- date.test.js
- format.test.js
- loggers.test.js
- menu.test.js
- modals.test.js
- redux.test.js
- routes.test.js
- url.test.js
- url.js
- util.js
- validation.js
- hooks
 - featureFlags
 - useAddItemsButton.js
 - useImpactMessaging.js
 - useMenuBannerExperiment.js
 - useRecentlyOrderedCategory.js
 - tests
 - useHandlePhotoError.test.js
 - useInterval.test.js
 - useRequiresAuth.test.js
 - useScript.test.js
 - useSubmitOrder.test.js
 - useApplePay.js
 - useFacebookLogin.js
 - useFeatureFlagRequest.js
 - useFetchNativeApp.js
 - useGoogleLogin.js
 - useGooglePay.js
 - useHandlePhotoError.js
 - useInterval.js
 - useIsMobile.js
 - usePrevious.js
 - useReorder.js
 - useRequiresAuth.js
 - useScript.js
 - useSelectItem.js
 - useSubmitOrder.js
- images
 - ImpactHeart.gif
 - QR-impact-modal.png
 - background-membership.png
 - badge-gold.svg
 - bike-icon.svg
 - cc-amex-inactive.svg
 - cc-amex.svg
 - cc-apple.svg
 - cc-blank.svg
 - cc-discover-inactive.svg
 - cc-discover.svg
 - cc-googlepay.svg
 - cc-mastercard-inactive.svg
 - cc-mastercard.svg
 - cc-visa-inactive.svg

— cc-visa.svg
— coupe-icon.svg
— icon-android-app.svg
— icon-app-logo.svg
— icon-arrow-left.svg
— icon-badge-info.svg
— icon-bag.svg
— icon-calendar.svg
— icon-caret-down.svg
— icon-caution.svg
— icon-check.svg
— icon-chevron.svg
— icon-clear.svg
— icon-clock.svg
— icon-close.svg
— icon-down-error.svg
— icon-down.svg
— icon-ellipsis.svg
— icon-empty-list.svg
— icon-envelope.svg
— icon-fb.svg
— icon-google.svg
— icon-hamburger.svg
— icon-history.svg
— icon-info.svg
— icon-ios-app.svg
— icon-left-arrow.svg
— icon-location-pin-filled.svg
— icon-location-pin.svg
— icon-location.svg
— icon-logout.svg
— icon-member-bronze.svg
— icon-member-gold.svg
— icon-member-silver.svg
— icon-menu.svg
— icon-mylocation.svg
— icon-pin.svg
— icon-plus-outline.svg
— icon-poweredby.svg
— icon-profile.svg
— icon-search.svg
— icon-settings.svg
— icon-time.svg
— icon-trash.svg
— icon-vehicle-check.svg
— logo-horizontal.svg
— logo.png
— logo.svg
— notfound.svg
— sedan-icon.svg
— sticker-thumbs-up.svg
— suv-icon.svg
— truck-icon.svg
— van-icon.svg

```
— index.js
— modules
  — fixtures_
    — address.json
    — company.json
    — customer.json
    — menu.json
    — order.json
    — restaurant.json
  — analytics
    — actions.js
    — index.js
    — sagas.js
    — store.js
  — company
    — actions.js
    — index.js
    — sagas.js
    — schema.js
    — store.js
  — customer
    — actions.js
    — dummyMenuItems.json
    — index.js
    — sagas.js
    — store.js
    — store.test.js
  — index.js
  — membership
    — actions.js
    — index.js
    — sagas.js
    — store.js
  — menu
    — actions.js
    — index.js
    — sagas.js
    — schema.js
    — store.js
    — store.test.js
  — migrations.js
  — modal
    — actions.js
    — index.js
    — sagas.js
    — store.js
  — order
    — actions.js
    — index.js
    — sagas.js
    — sagas.test.js
    — store.js
    — store.test.js
  — platform
```



```
├── css
│   └── style.css
├── fonts
│   ├── Matter-ChowNow-Bold.woff
│   ├── Matter-ChowNow-Bold.woff2
│   ├── Matter-ChowNow-Medium.woff
│   ├── Matter-ChowNow-Medium.woff2
│   ├── Matter-ChowNow-Regular-Spaced.woff
│   ├── Matter-ChowNow-Regular-Spaced.woff2
│   ├── Matter-ChowNow-SemiBold.woff
│   ├── Matter-ChowNow-SemiBold.woff2
│   ├── slick.eot
│   ├── slick.svg
│   ├── slick.ttf
│   └── slick.woff
├── img
│   └── svg
│       ├── ChowNow-Logo.svg
│       └── logo-mark.svg
├── js
│   └── main.js
├── footer.php
├── front-page.php
├── functions.php
├── gitignorefile
├── gulpfile.babel.js
├── header.php
├── inc
│   ├── custom-header.php
│   ├── customizer.php
│   ├── jetpack.php
│   ├── template-functions.php
│   └── template-tags.php
├── index.php
├── js
│   ├── customizer.js
│   ├── navigation.js
│   └── slick.min.js
├── package-lock.json
├── package.json
├── page-custom-template.php
├── page.php
├── part
│   └── homepage
│       └── hero.php
├── phpcs.xml.dist
├── pull_request_template.md
├── screenshot.png
├── search.php
├── sidebar.php
├── single.php
├── src
│   └── fonts
│       └── Matter-ChowNow-Bold.woff
```

```
├── Matter-ChowNow-Bold.woff2
├── Matter-ChowNow-Medium.woff
├── Matter-ChowNow-Medium.woff2
├── Matter-ChowNow-Regular-Spaced.woff
├── Matter-ChowNow-Regular-Spaced.woff2
├── Matter-ChowNow-SemiBold.woff
├── Matter-ChowNow-SemiBold.woff2
├── slick.eot
├── slick.svg
├── slick.ttf
├── slick.woff
├── img
│   └── svg
│       ├── ChowNow-Logo.svg
│       └── logo-mark.svg
├── js
│   ├── components
│   │   └── scripts.js
│   └── main.js
├── scss
│   ├── components
│   │   └── base
│   │       ├── _mixins.scss
│   │       ├── _reset.scss
│   │       ├── _site.scss
│   │       └── _variables.scss
│   └── bower
│       ├── slick-carousel
│       │   ├── CONTRIBUTING.markdown
│       │   ├── LICENSE
│       │   ├── Makefile
│       │   ├── README.markdown
│       │   ├── bower.json
│       │   ├── component.json
│       │   ├── package.json
│       │   └── slick
│       │       ├── ajax-loader.gif
│       │       ├── config.rb
│       │       ├── fonts
│       │       │   ├── slick.eot
│       │       │   ├── slick.svg
│       │       │   ├── slick.ttf
│       │       │   └── slick.woff
│       │       ├── slick-theme.css
│       │       ├── slick-theme.less
│       │       ├── slick-theme.scss
│       │       ├── slick.css
│       │       ├── slick.js
│       │       ├── slick.less
│       │       ├── slick.min.js
│       │       └── slick.scss
│       └── slick.jquery.json
└── susy
    └── CODE_OF_CONDUCT.md
```

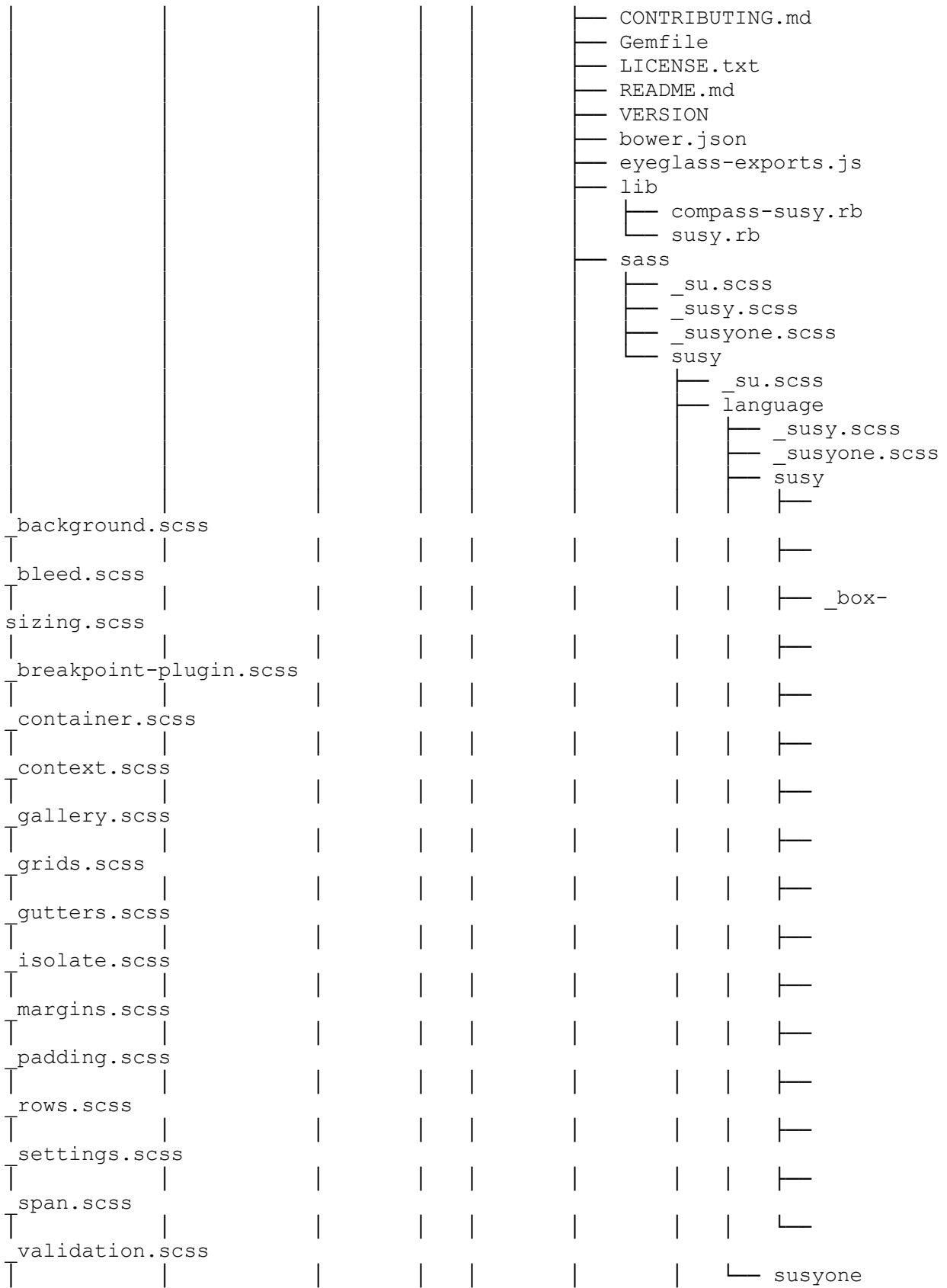

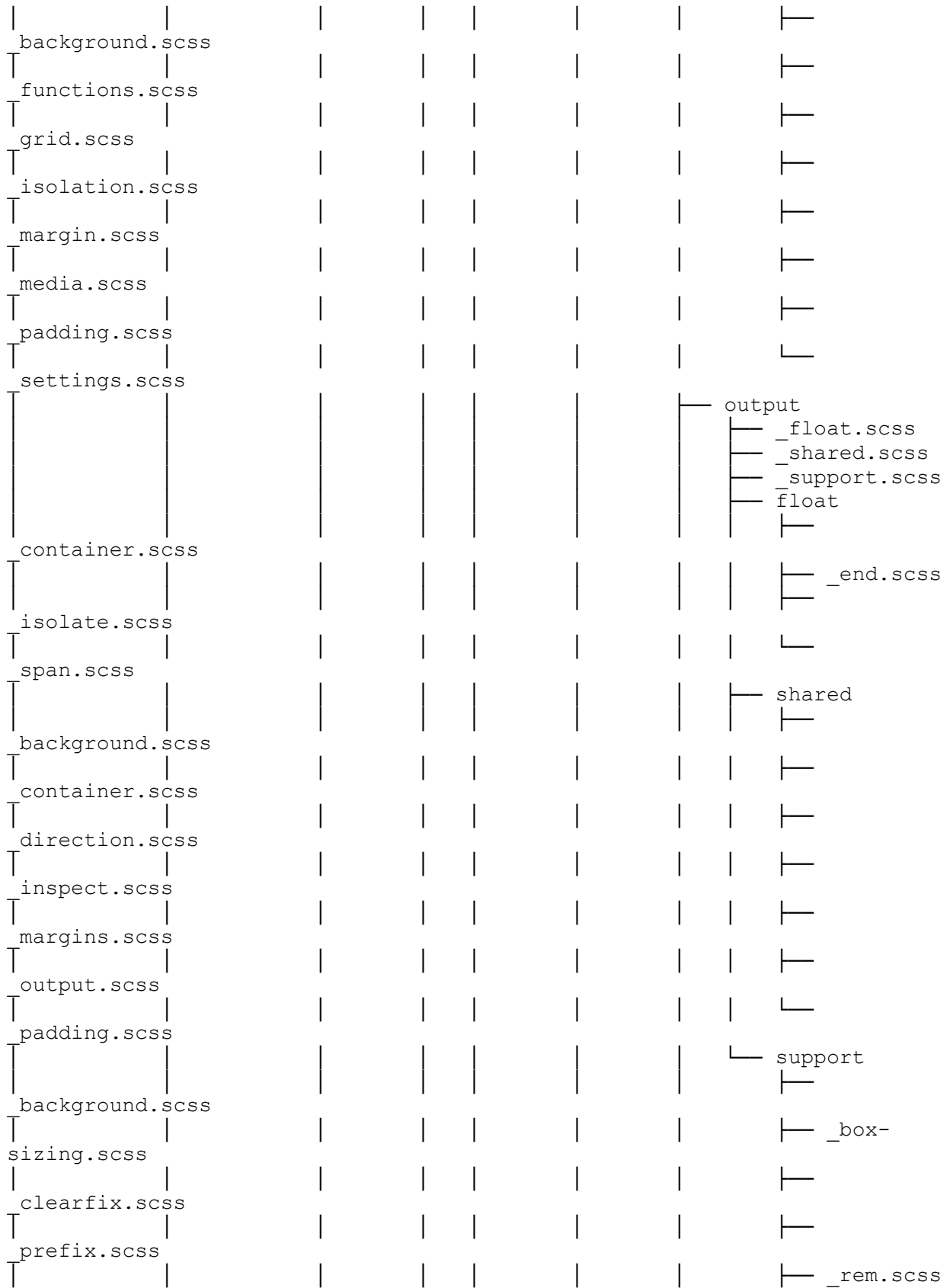

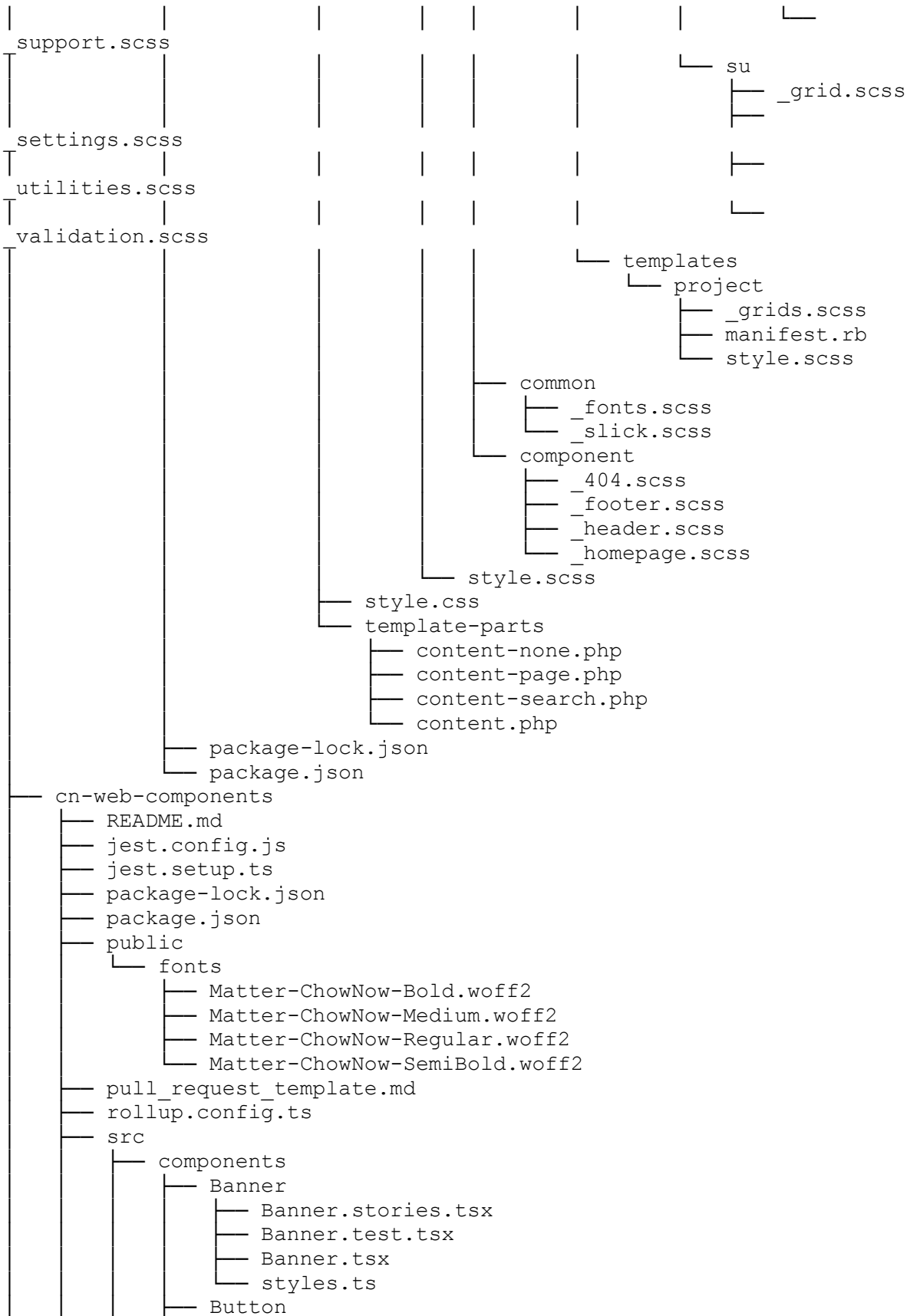

```
├── Button.scss
├── Button.stories.tsx
├── Button.test.tsx
├── Button.tsx
├── ButtonAllVariations.stories.tsx
├── _snapshots_
│   └── Button.test.tsx.snap
├── ButtonSet
│   ├── ButtonSet.scss
│   ├── ButtonSet.stories.tsx
│   ├── ButtonSet.test.tsx
│   ├── ButtonSet.tsx
│   ├── _snapshots_
│   │   └── ButtonSet.test.tsx.snap
├── CardInfo
│   ├── CardInfo.scss
│   ├── CardInfo.stories.tsx
│   ├── CardInfo.test.tsx
│   ├── CardInfo.tsx
│   ├── _snapshots_
│   │   └── CardInfo.test.tsx.snap
├── Checkbox
│   ├── Checkbox.scss
│   ├── Checkbox.stories.tsx
│   ├── Checkbox.test.tsx
│   ├── Checkbox.tsx
│   ├── _snapshots_
│   │   └── Checkbox.test.tsx.snap
├── Cover
│   ├── Cover.stories.tsx
│   ├── Cover.test.tsx
│   ├── Cover.tsx
│   ├── _snapshots_
│   │   └── Cover.test.tsx.snap
│   └── styles.ts
├── DashboardGrid
│   ├── DashboardGrid.scss
│   ├── DashboardGrid.stories.tsx
│   ├── DashboardGrid.test.tsx
│   ├── DashboardGrid.tsx
│   ├── _snapshots_
│   │   └── DashboardGrid.test.tsx.snap
├── DropdownButton
│   ├── DropdownButton.scss
│   ├── DropdownButton.stories.tsx
│   ├── DropdownButton.test.tsx
│   ├── DropdownButton.tsx
│   ├── DropdownButtonItem.scss
│   ├── DropdownButtonItem.tsx
│   ├── _snapshots_
│   │   └── DropdownButton.test.tsx.snap
├── FilterButton
│   ├── Filter
│   │   └── Filter.scss
```

```
├── Filter.tsx
├── FilterButton.scss
├── FilterButton.stories.tsx
├── FilterButton.test.tsx
├── FilterButton.tsx
├── FilterContext.ts
├── FilterList
├──   ├── FilterList.scss
├──   └── FilterList.tsx
├── FilterTypes.ts
├──   └── snapshots_
├──     └── FilterButton.test.tsx.snap
├── FilterGroup
├──   ├── FilterGroup.scss
├──   ├── FilterGroup.stories.tsx
├──   ├── FilterGroup.test.tsx
├──   ├── FilterGroup.tsx
├──   └── snapshots_
├──     └── FilterGroup.test.tsx.snap
├── Footer
├──   ├── Footer.scss
├──   ├── Footer.stories.tsx
├──   ├── Footer.test.tsx
├──   └── Footer.tsx
├── Grid
├──   ├── Grid.scss
├──   ├── Grid.stories.tsx
├──   ├── Grid.test.tsx
├──   ├── Grid.tsx
├──   └── snapshots_
├──     └── Grid.test.tsx.snap
├── Input
├──   ├── Input.scss
├──   ├── Input.stories.tsx
├──   ├── Input.test.tsx
├──   ├── Input.tsx
├──   └── snapshots_
├──     └── Input.test.tsx.snap
├── InputAddress
├──   ├── InputAddress.stories.tsx
├──   ├── InputAddress.test.tsx
├──   ├── InputAddress.tsx
├──   └── snapshots_
├──     └── InputAddress.test.tsx.snap
├── InputPassword
├──   ├── InputPassword.stories.tsx
├──   ├── InputPassword.test.tsx
├──   ├── InputPassword.tsx
├──   └── snapshots_
├──     └── InputPassword.test.tsx.snap
├── InputPayment
├──   ├── InputPayment.scss
├──   ├── InputPayment.stories.tsx
├──   └── InputPayment.test.tsx
```

```
├─ InputPayment.tsx
├─   _snapshots_
├─   └─ InputPayment.test.tsx.snap
├─ InputPromo
├─   InputPromo.stories.tsx
├─   InputPromo.test.tsx
├─   InputPromo.tsx
├─   _snapshots_
├─   └─ InputPromo.test.tsx.snap
├─ InputSearch
├─   InputSearch.scss
├─   InputSearch.stories.tsx
├─   InputSearch.test.tsx
├─   InputSearch.tsx
├─   _snapshots_
├─   └─ InputSearch.test.tsx.snap
├─ LoadingSpinner
├─   LoadingSpinner.scss
├─   LoadingSpinner.stories.tsx
├─   LoadingSpinner.test.tsx
├─   LoadingSpinner.tsx
├─   LoadingSpinner.types.ts
├─   _snapshots_
├─   └─ LoadingSpinner.test.tsx.snap
├─ MapGrid
├─   MapGrid.scss
├─   MapGrid.stories.tsx
├─   MapGrid.test.tsx
├─   MapGrid.tsx
├─   _snapshots_
├─   └─ MapGrid.test.tsx.snap
├─ MenuCard
├─   MenuCard.scss
├─   MenuCard.stories.tsx
├─   MenuCard.test.tsx
├─   MenuCard.tsx
├─   _snapshots_
├─   └─ MenuCard.test.tsx.snap
├─ MenuPrimary
├─   MenuPrimary.scss
├─   MenuPrimary.stories.tsx
├─   MenuPrimary.test.tsx
├─   MenuPrimary.tsx
├─   _snapshots_
├─   └─ MenuPrimary.test.tsx.snap
├─ MenuSimple
├─   MenuSimple.scss
├─   MenuSimple.stories.tsx
├─   MenuSimple.test.tsx
├─   MenuSimple.tsx
├─   _snapshots_
├─   └─ MenuSimple.test.tsx.snap
├─ Modals
├─   Alert
```

```
├── Alert.scss
├── Alert.stories.tsx
├── Alert.test.tsx
├── Alert.tsx
├── __snapshots__
│   └── Alert.test.tsx.snap
├── Modal
│   ├── Modal.scss
│   ├── Modal.stories.tsx
│   ├── Modal.test.tsx
│   ├── Modal.tsx
│   ├── __snapshots__
│   │   └── Modal.test.tsx.snap
├── ModalFooter
│   ├── ModalFooter.scss
│   ├── ModalFooter.stories.tsx
│   ├── ModalFooter.test.tsx
│   ├── ModalFooter.tsx
│   ├── __snapshots__
│   │   └── ModalFooter.test.tsx.snap
├── ModalFrame
│   ├── ModalFrame.scss
│   ├── ModalFrame.stories.tsx
│   ├── ModalFrame.test.tsx
│   ├── ModalFrame.tsx
│   ├── __snapshots__
│   │   └── ModalFrame.test.tsx.snap
├── ModalHeader
│   ├── ModalHeader.scss
│   ├── ModalHeader.stories.tsx
│   ├── ModalHeader.test.tsx
│   ├── ModalHeader.tsx
│   ├── __snapshots__
│   │   └── ModalHeader.test.tsx.snap
├── Outlink
│   ├── Outlink.scss
│   ├── Outlink.stories.tsx
│   ├── Outlink.test.tsx
│   └── Outlink.tsx
├── Radio
│   ├── Radio.scss
│   ├── Radio.stories.tsx
│   ├── Radio.test.tsx
│   ├── Radio.tsx
│   ├── __snapshots__
│   │   └── Radio.test.tsx.snap
├── RadioButton
│   ├── RadioButton.scss
│   ├── RadioButton.stories.tsx
│   ├── RadioButton.test.tsx
│   ├── RadioButton.tsx
│   ├── __snapshots__
│   │   └── RadioButton.test.tsx.snap
└── SearchPrimary
```

```
├── SearchPrimary.scss
├── SearchPrimary.stories.tsx
├── SearchPrimary.test.tsx
├── SearchPrimary.tsx
├── _snapshots_
├── SearchPrimary.test.tsx.snap
├── SelectSimple
├── SelectSimple.scss
├── SelectSimple.stories.tsx
├── SelectSimple.test.tsx
├── SelectSimple.tsx
├── _snapshots_
├── SelectSimple.test.tsx.snap
├── SelectStandard
├── SelectStandard.stories.tsx
├── SelectStandard.test.tsx
├── SelectStandard.tsx
├── _snapshots_
├── SelectStandard.test.tsx.snap
├── constants.ts
├── styles.ts
├── types.ts
├── SocialList
├── SocialList.scss
├── SocialList.stories.tsx
├── SocialList.test.tsx
├── SocialList.tsx
├── SocialList.types.ts
├── StatusDot
├── StatusDot.scss
├── StatusDot.stories.tsx
├── StatusDot.test.tsx
├── StatusDot.tsx
├── _snapshots_
├── StatusDot.test.tsx.snap
├── Stepper
├── Stepper.scss
├── Stepper.stories.tsx
├── Stepper.test.tsx
├── Stepper.tsx
├── _snapshots_
├── Stepper.test.tsx.snap
├── Switch
├── Switch.scss
├── Switch.stories.tsx
├── Switch.test.tsx
├── Switch.tsx
├── _snapshots_
├── Switch.test.tsx.snap
├── Table
├── Table.scss
├── Table.stories.tsx
├── Table.test.tsx
├── Table.tsx
```

```
TableHeader
├── TableHeader.stories.tsx
├── TableHeader.test.tsx
├── TableHeader.tsx
├── __snapshots__
│   └── TableHeader.test.tsx.snap
├── styles.ts
└── __snapshots__
    └── Table.test.tsx.snap

Tabs
├── Tabs.scss
├── Tabs.stories.tsx
├── Tabs.test.tsx
├── Tabs.tsx
├── __snapshots__
│   └── Tabs.test.tsx.snap
└── Tag

Tag
├── Tag.scss
├── Tag.stories.tsx
├── Tag.test.tsx
├── Tag.tsx
├── __snapshots__
│   └── Tag.test.tsx.snap
└── TagNotice

TagNotice
├── TagNotice.scss
├── TagNotice.stories.tsx
├── TagNotice.test.tsx
├── TagNotice.tsx
├── __snapshots__
│   └── TagNotice.test.tsx.snap
└── Toast

Toast
├── Toast.scss
├── Toast.stories.tsx
├── Toast.test.tsx
├── Toast.tsx
└── ToggleButton

ToggleButton
├── ToggleButton.scss
├── ToggleButton.stories.tsx
├── ToggleButton.test.tsx
├── ToggleButton.tsx
├── __snapshots__
│   └── ToggleButton.test.tsx.snap
└── Tooltip

Tooltip
├── Tooltip.scss
├── Tooltip.stories.tsx
├── Tooltip.test.tsx
├── Tooltip.tsx
├── __snapshots__
│   └── Tooltip.test.tsx.snap
└── constants.ts
└── declarations.d.ts
└── fonts
    ├── Matter-ChowNow-Bold.woff2
    └── Matter-ChowNow-Medium.woff2
```

- Matter-ChowNow-Regular.woff2
- Matter-ChowNow-SemiBold.woff2

- images

- icon-american-express-24.svg
- icon-arrow-right.svg
- icon-badgecheck.svg
- icon-badgeinfo.svg
- icon-carot-16.svg
- icon-carot-24.svg
- icon-carotUp-16.svg
- icon-caution-24.svg
- icon-caution.svg
- icon-checkmark.svg
- icon-chevron-small.svg
- icon-chevron.svg
- icon-close-16.svg
- icon-close-24.svg
- icon-close-8.svg
- icon-credit-card-24.svg
- icon-discover-24.svg
- icon-edit.svg
- icon-filter-16.svg
- icon-heart.svg
- icon-info.svg
- icon-logo-powered.svg
- icon-logo-standard.svg
- icon-map-marker.svg
- icon-mastercard-24.svg
- icon-membergold.svg
- icon-minus.svg
- icon-more.svg
- icon-plus.svg
- icon-reset-16.svg
- icon-search-16.svg
- icon-search-24.svg
- icon-social-facebook.svg
- icon-social-instagram.svg
- icon-social-twitter.svg
- icon-switch-16.svg
- icon-time-16.svg
- icon-time.svg
- icon-visa-24.svg
- logo-mark.svg
- picto-american.svg
- pictogram.svg

- index.ts

- storybook

- storybook.scss

- styles

- _colors.scss
- _fonts.scss
- _mixins.scss
- _type.scss
- _variables.scss

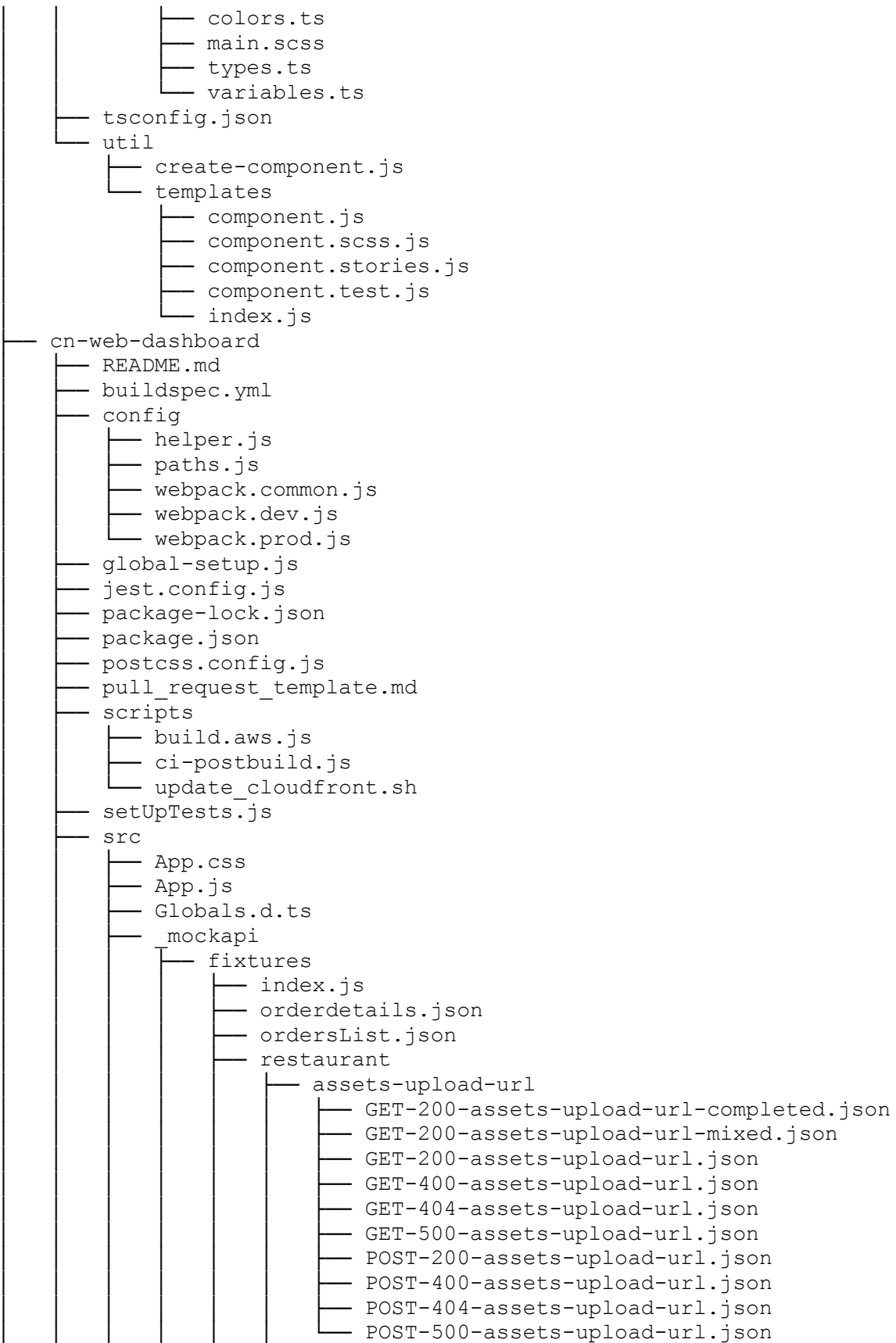

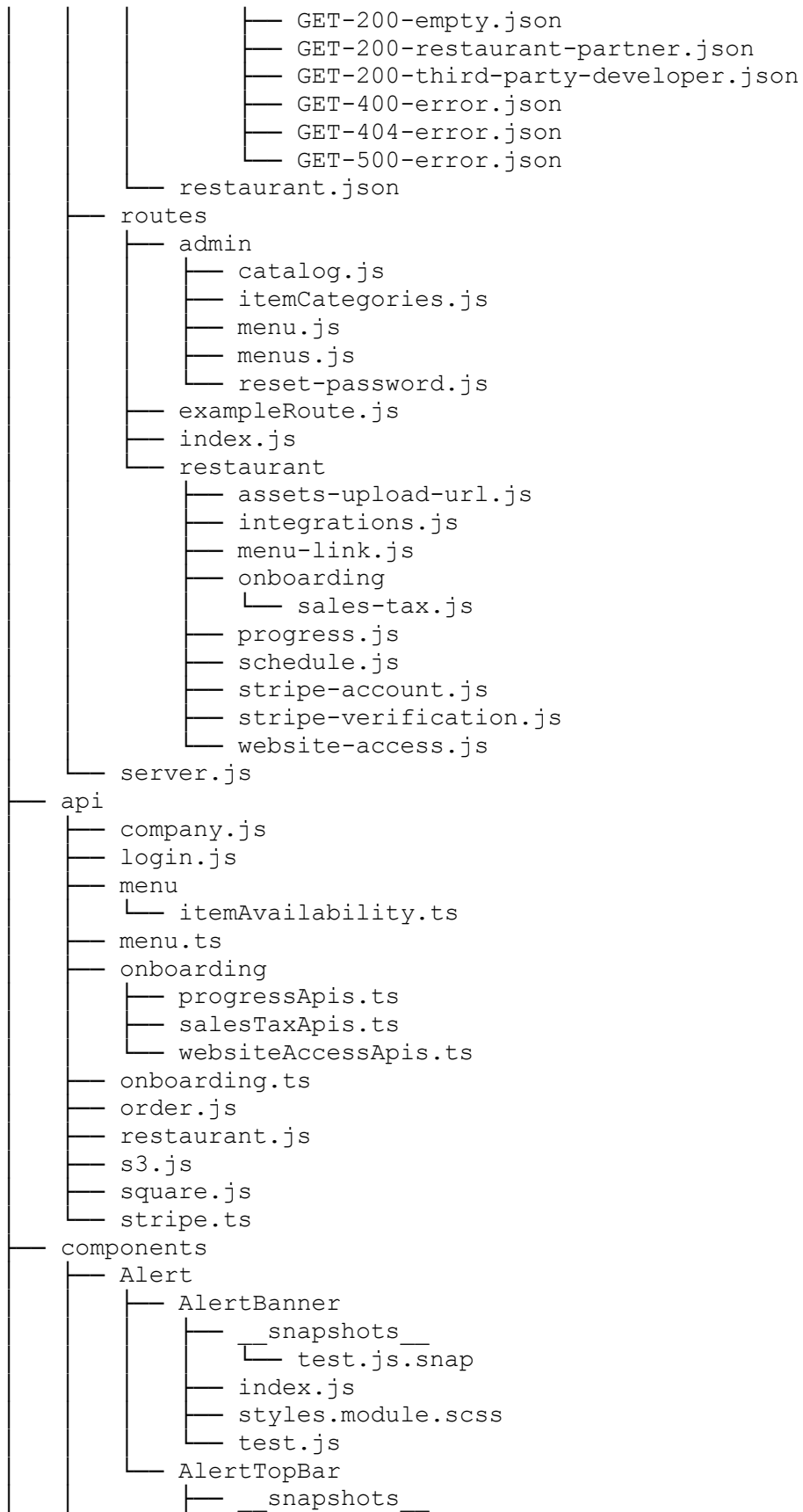

```
integrations
├── GET-200-integrations-list-empty.json
├── GET-200-integrations-list.json
├── GET-200-square-integration.json
├── GET-200-toast-integration.json
├── menu-catalog.json
├── menu-link
│   ├── GET-200-menu-link.json
│   ├── GET-400-menu-link.json
│   ├── GET-404-menu-link.json
│   └── GET-500-menu-link.json
├── menu-list.json
├── onboarding
│   ├── GET-200-sales-tax-empty.json
│   ├── GET-200-sales-tax.json
│   └── GET-500-sales-tax.json
├── progress
│   ├── GET-200-completed.json
│   ├── GET-200-direct-steps.json
│   ├── GET-200-dynamic-steps-mixed-statuses.json
│   ├── GET-200-dynamic-steps.json
│   ├── GET-200-mixed-statuses.json
│   ├── GET-200-not-completed.json
│   ├── GET-400-error.json
│   ├── GET-404-error.json
│   ├── GET-500-error.json
│   ├── POST-200-stripe-verification.json
│   ├── POST-200-tax-rate.json
│   ├── POST-400-error.json
│   ├── POST-404-error.json
│   └── POST-500-error.json
├── schedule
│   ├── GET-200-delivery-hours.json
│   ├── GET-200-no-hours.json
│   ├── GET-200-pickup-delivery-hours.json
│   ├── GET-200-pickup-hours.json
│   ├── GET-200-same-hours.json
│   ├── GET-400-error.json
│   ├── GET-404-error.json
│   └── GET-500-error.json
├── stripe-account
│   ├── GET-200-no-account.json
│   ├── GET-200-payouts-disabled.json
│   ├── GET-200-restricted-soon.json
│   ├── GET-200-unknown.json
│   ├── GET-200-unverified.json
│   ├── GET-200-verified.json
│   └── GET-500-error.json
├── stripe-verification
│   ├── GET-200-success.json
│   ├── GET-400-bad-return-url.json
│   └── GET-500-error.json
├── website-access
│   └── GET-200-chownow.json
```



```
├── test.js.snap
├── index.js
├── styles.module.scss
├── test.js
├── Animations
│   ├── SlideInDown.js
│   └── SlideUpIn.js
├── Back
│   ├── _snapshots_
│   │   └── test.js.snap
│   ├── index.js
│   ├── styles.module.scss
│   └── test.js
├── Badge
│   ├── _snapshots_
│   │   └── test.js.snap
│   ├── index.js
│   ├── styles.module.scss
│   └── test.js
├── CatalogItem
│   ├── index.js
│   └── styles.module.scss
├── CatalogList
│   ├── FilterDropdown
│   │   ├── index.js
│   │   └── styles.module.scss
│   ├── FilterItem
│   │   ├── index.js
│   │   └── styles.module.scss
│   ├── index.js
│   └── styles.module.scss
├── Checkbox
│   ├── icon-check.svg
│   ├── index.js
│   └── styles.module.scss
├── ContentContainer
│   ├── index.js
│   └── styles.module.scss
├── DropDown
│   ├── _snapshots_
│   │   └── test.js.snap
│   ├── index.js
│   ├── styles.module.scss
│   └── test.js
├── DropDownMenu
│   ├── _snapshots_
│   │   └── test.js.snap
│   ├── index.js
│   ├── styles.module.scss
│   └── test.js
├── ErrorBoundary
│   └── index.js
├── Footer
│   └── index.tsx
```

```
├── styles.ts
├── test.tsx
├── FormFields
│   ├── BootstrapFormikInput.js
│   └── BootstrapFormikSelect.js
├── GoogleMap
│   ├── index.js
│   └── styles.module.scss
├── HomeRedirect
│   └── index.js
├── ImageUploader
│   ├── CoverPhotoInstructions
│   │   ├── index.tsx
│   │   ├── styles.module.scss
│   │   └── test.tsx
│   ├── CropInstructionsPortal.js
│   ├── CropPhotoBlogLink
│   │   ├── index.js
│   │   ├── styles.module.scss
│   │   └── test.js
│   ├── ImageCropper
│   │   ├── index.js
│   │   └── styles.module.scss
│   ├── LoadingBar
│   │   ├── index.js
│   │   └── styles.module.scss
│   ├── PhotoButtonPortal.js
│   ├── index.js
│   └── styles.module.scss
├── InfoBlockHover
│   ├── _snapshots_
│   │   └── test.js.snap
│   ├── index.js
│   ├── styles.module.scss
│   └── test.js
├── InfoCard
│   ├── index.js
│   └── styles.module.scss
├── InfoListItem
│   ├── _snapshots_
│   │   └── test.js.snap
│   ├── index.js
│   ├── styles.module.scss
│   └── test.js
├── ItemList
│   ├── InventoryControls
│   │   ├── _snapshots_
│   │   │   └── test.js.snap
│   │   ├── index.tsx
│   │   ├── styles.module.scss
│   │   └── test.js
│   └── InventoryTable
│       ├── _snapshots_
│       │   └── test.js.snap
```

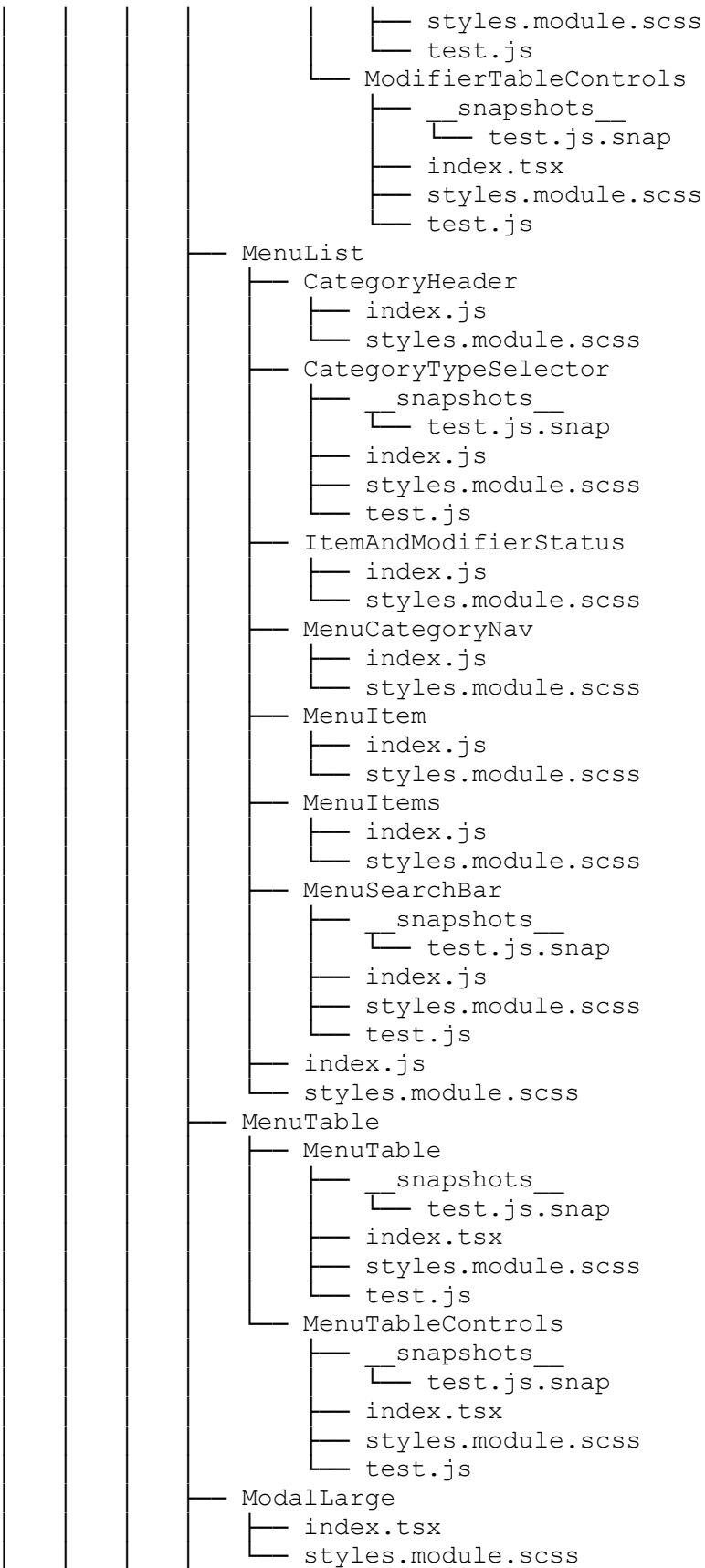
```
├── index.tsx
├── styles.module.scss
├── test.js
├── Layout
│   ├── Breadcrumbs
│   │   ├── index.tsx
│   │   ├── routes.tsx
│   │   └── styles.module.scss
│   ├── OldAdminBanner
│   │   ├── index.js
│   │   └── styles.module.scss
│   ├── index.js
│   └── styles.module.scss
├── LayoutWizard
│   ├── index.js
│   └── styles.module.scss
├── LegacyFieldset
│   └── index.js
├── LegacyStripeProcessor
│   ├── index.js
│   └── styles.module.scss
├── LinkedStatus
│   ├── __snapshots__
│   │   └── test.js.snap
│   ├── index.js
│   ├── styles.module.scss
│   └── test.js
├── ListDropdown
│   ├── index.js
│   └── styles.module.scss
├── LoadingSpinner
│   ├── index.js
│   └── styles.module.scss
├── LogoTopBar
│   ├── index.js
│   └── styles.module.scss
├── MenuEditor
│   ├── MenuCategoryPreview
│   │   ├── __snapshots__
│   │   │   └── test.js.snap
│   │   ├── index.tsx
│   │   ├── styles.module.scss
│   │   └── test.js
│   ├── MenuPreviewCover
│   │   ├── __snapshots__
│   │   │   └── test.js.snap
│   │   ├── index.tsx
│   │   ├── styles.module.scss
│   │   └── test.js
│   └── ModifierTable
│       ├── ModifierTable
│       │   ├── __snapshots__
│       │   │   └── test.js.snap
│       └── index.tsx
```



```
Modals
├── AcceptOrderAheadModal
│   ├── _snapshots_
│   │   └── test.js.snap
│   ├── index.js
│   ├── styles.module.scss
│   └── test.js
├── AcceptOrderModal
│   ├── _snapshots_
│   │   └── test.js.snap
│   ├── index.js
│   ├── styles.module.scss
│   └── test.js
├── BannerInfoModal
│   ├── _snapshots_
│   │   └── test.js.snap
│   ├── index.js
│   ├── styles.module.scss
│   └── test.js
├── BulkEditPricesModal
│   ├── _snapshots_
│   │   └── test.js.snap
│   ├── index.tsx
│   ├── styles.module.scss
│   └── test.js
├── CatalogItemModal
│   ├── index.js
│   └── styles.module.scss
├── CategoryDetailsModal
│   ├── index.tsx
│   └── styles.module.scss
├── ConfirmActionModal
│   ├── _snapshots_
│   │   └── test.js.snap
│   ├── index.tsx
│   ├── styles.module.scss
│   └── test.js
├── ConfirmRefundModal
│   ├── index.js
│   └── styles.module.scss
├── ConnectionFailedModal
│   ├── _snapshots_
│   │   └── test.js.snap
│   ├── index.js
│   └── test.js
├── DialogModal
│   ├── _snapshots_
│   │   └── test.js.snap
│   ├── index.js
│   ├── styles.module.scss
│   └── test.js
└── DialogModalSecondary
    ├── _snapshots_
    │   └── test.js.snap
```

```
├── index.js
├── styles.module.scss
├── test.js
├── DiscountModal
│   ├── _snapshots_
│   │   └── test.js.snap
│   ├── index.js
│   ├── styles.module.scss
│   └── test.js
├── InputModal
│   ├── _snapshots_
│   │   └── test.js.snap
│   ├── index.tsx
│   ├── styles.module.scss
│   └── test.js
├── ItemAvailabilityModal
│   ├── _snapshots_
│   │   └── test.tsx.snap
│   ├── index.tsx
│   ├── styles.ts
│   └── test.tsx
├── ItemDetailsFormModal
│   ├── ItemDetailsForm.tsx
│   ├── ModifierSetsForm.tsx
│   ├── _snapshots_
│   │   └── test.tsx.snap
│   ├── index.tsx
│   ├── styles.module.scss
│   └── test.tsx
├── ItemDetailsModal
│   ├── index.tsx
│   └── styles.module.scss
├── LocationPickerModal
│   ├── index.js
│   └── styles.module.scss
├── MenuDetailsModal
│   ├── index.tsx
│   └── styles.module.scss
├── ModalWrapper
│   ├── index.tsx
│   └── styles.module.scss
├── ModifierDetailsModal
│   ├── index.tsx
│   └── styles.module.scss
├── OrdersFilterModal
│   ├── index.tsx
│   └── styles.module.scss
├── PauseOrdersModal
│   ├── index.js
│   └── styles.module.scss
├── PrepTimeModal
│   ├── _snapshots_
│   │   └── test.js.snap
│   └── index.js
```



```

├── styles.module.scss
├── test.js
├── ReorderListModal
│   ├── _snapshots_
│   │   └── test.js.snap
│   ├── index.tsx
│   ├── styles.module.scss
│   └── test.js
├── ShareMenuModal
│   ├── _fixtures_
│   │   └── menu-assets
│   │       └── GET-200-menu-assets.fixture.ts
│   ├── _snapshots_
│   │   └── test.tsx.snap
│   ├── index.tsx
│   ├── styles.module.scss
│   └── test.tsx
├── SherlockModal
│   ├── index.js
│   └── styles.module.scss
├── SquareItemModal
│   ├── index.js
│   └── styles.module.scss
├── TextModal
│   ├── index.js
│   └── styles.module.scss
├── NotFound
│   ├── _snapshots_
│   │   └── test.js.snap
│   ├── index.js
│   ├── styles.module.scss
│   └── test.js
├── Onboarding
│   └── CardArticle
│       ├── _snapshots_
│       │   └── test.tsx.snap
│       ├── index.tsx
│       ├── styles.module.scss
│       └── test.tsx
├── Outlink
│   ├── index.js
│   └── styles.module.scss
├── Pagination
│   ├── index.js
│   └── styles.module.scss
├── PaymentMethod
│   └── Icons
│       ├── Amex
│       │   └── index.js
│       ├── ApplePay
│       │   └── index.js
│       ├── Blank
│       │   └── index.js
│       └── Cash

```

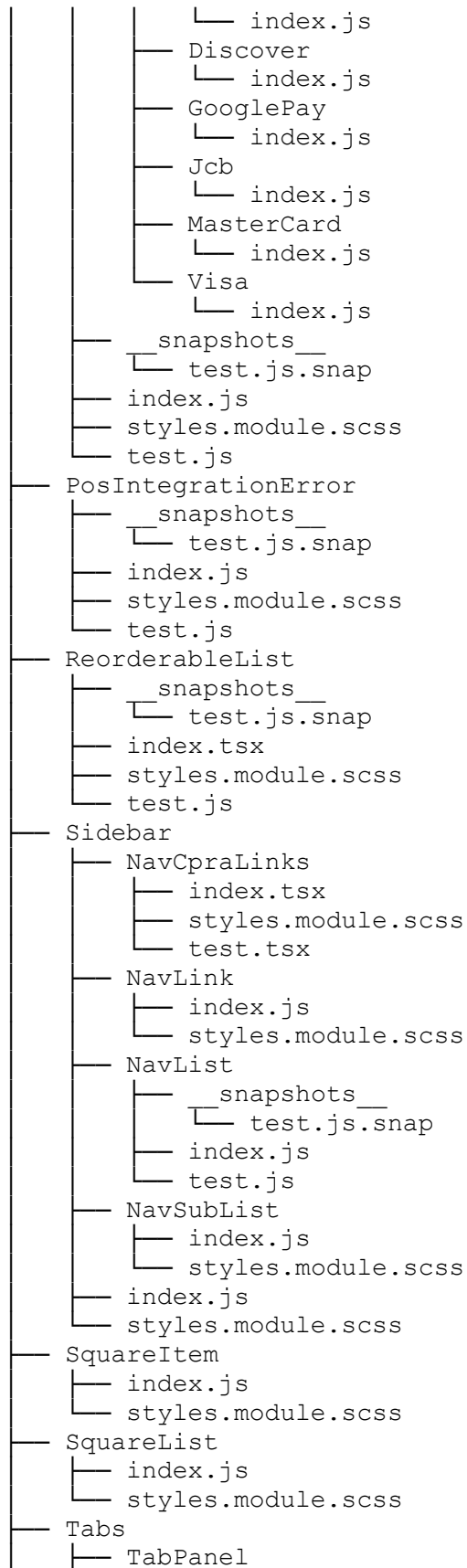

```
├── index.js
├── index.js
├── styles.module.scss
├── ToggleButton
│   ├── index.js
│   ├── styles.module.scss
│   └── test.js
├── Tooltip
│   ├── index.js
│   └── styles.module.scss
├── Unauthorized
│   ├── _snapshots_
│   │   └── test.js.snap
│   ├── index.js
│   ├── styles.module.scss
│   └── test.js
├── Whoops
│   ├── _snapshots_
│   │   └── test.js.snap
│   ├── index.js
│   ├── styles.module.scss
│   └── test.js
├── WithUser
│   └── index.js
├── containers
│   ├── Company
│   │   ├── Locations
│   │   │   ├── index.js
│   │   │   └── styles.module.scss
│   │   ├── OrdersCompany
│   │   │   ├── _snapshots_
│   │   │   │   └── test.tsx.snap
│   │   │   ├── index.tsx
│   │   │   ├── styles.ts
│   │   │   └── test.tsx
│   │   ├── Sherlock
│   │   │   ├── index.js
│   │   │   └── styles.module.scss
│   │   ├── index.js
│   │   └── styles.module.scss
│   ├── Customer
│   │   └── index.js
│   ├── EmbeddedAdmin
│   │   ├── index.js
│   │   └── styles.module.scss
│   └── Integrations
│       ├── FbeAuth
│       │   ├── FbeLocations
│       │   │   ├── index.js
│       │   │   └── styles.module.scss
│       │   └── FbeLogin
│       │       ├── index.js
│       │       ├── styles.module.scss
│       │       └── test.js
```

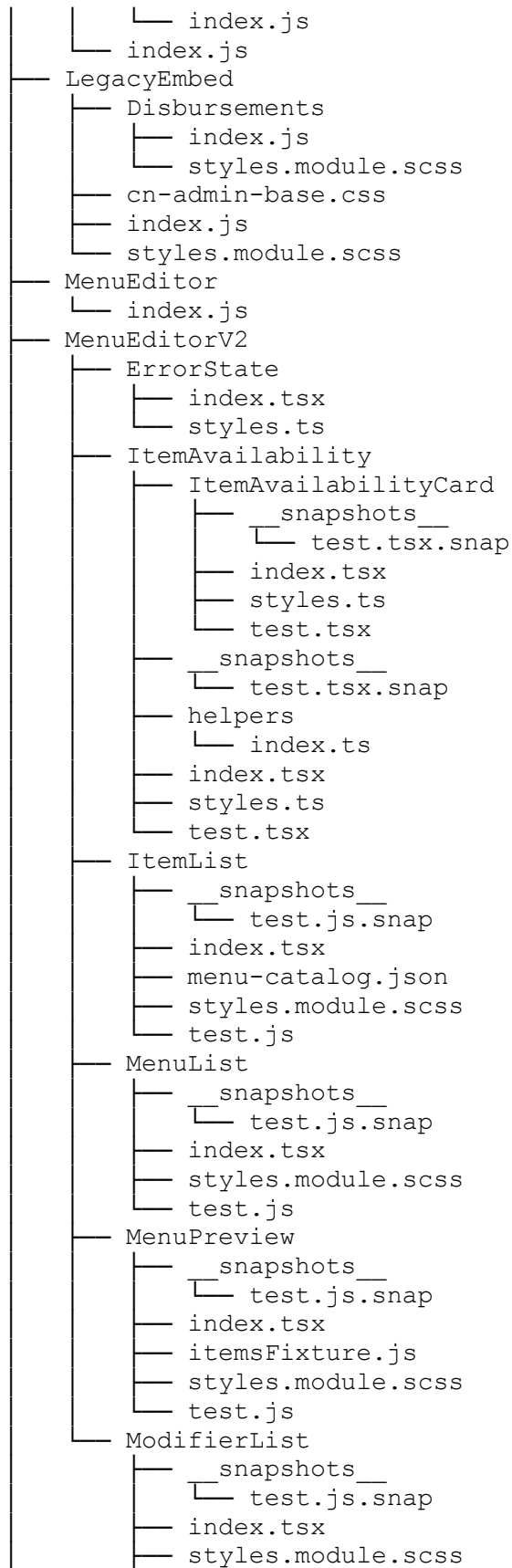

```
└─ test.js
└─ Onboarding
  └─ ErrorCard
    └─ index.tsx
    └─ styles.module.scss
  └─ LoadingState
    └─ index.tsx
    └─ styles.module.scss
    └─ test.tsx
  └─ OnboardingContainer
    └─ index.tsx
    └─ styles.module.scss
  └─ PageFooter
    └─ PageFooterBase
      └─ __snapshots__
        └─ test.tsx.snap
      └─ index.tsx
      └─ styles.ts
      └─ test.tsx
    └─ PageFooterPaymentProcessing
      └─ index.tsx
      └─ test.tsx
    └─ PageFooterRestaurantHours
      └─ index.tsx
      └─ test.tsx
    └─ PageFooterSalesTax
      └─ index.tsx
      └─ test.tsx
    └─ PageFooterShareMenu
      └─ index.tsx
      └─ test.tsx
    └─ PageFooterWebsiteAccess
      └─ index.tsx
    └─ types.ts
  └─ PageIntro
    └─ index.js
    └─ styles.module.scss
  └─ PaymentProcessing
    └─ ActivateAccountCard
      └─ index.tsx
      └─ styles.ts
      └─ test.tsx
    └─ ActivationErrorCard
      └─ index.tsx
      └─ styles.ts
      └─ test.tsx
    └─ NoAccountCard
      └─ index.tsx
      └─ styles.ts
      └─ test.tsx
    └─ ReviewAccountCard
      └─ index.tsx
      └─ styles.ts
      └─ test.tsx
```

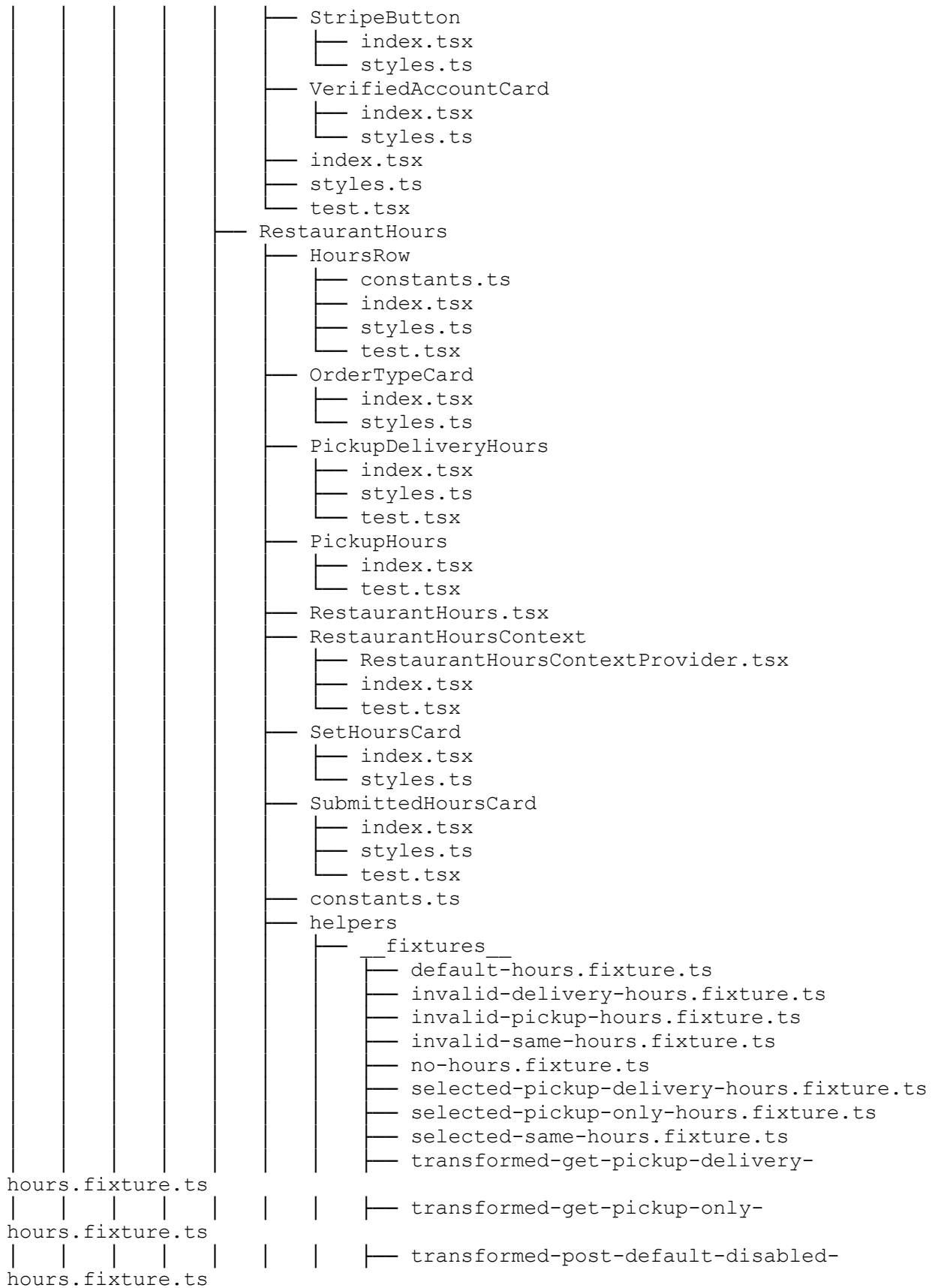

```
hours.fixture.ts | | | transformed-post-pickup-delivery-
hours.fixture.ts | | | transformed-post-pickup-only-
| | | |
| | | | | index.ts
| | | | | test.ts
| | | | | index.tsx
| | | | | styles.ts
| | | | | test.tsx
| | | | | types.ts
| | | | | SalesTax
| | | | | | SalesTaxInput
| | | | | | | index.tsx
| | | | | | | styles.module.scss
| | | | | | index.tsx
| | | | | | styles.module.scss
| | | | | | test.tsx
| | | | | | ShareMenu
| | | | | | | AddMenu
| | | | | | | | index.tsx
| | | | | | | | styles.ts
| | | | | | | | test.tsx
| | | | | | | AddMenuCard
| | | | | | | | index.tsx
| | | | | | | | styles.ts
| | | | | | | | test.tsx
| | | | | | | FileUpload
| | | | | | | | index.tsx
| | | | | | | | styles.ts
| | | | | | | | test.tsx
| | | | | | | MenuCard
| | | | | | | | __snapshots__
| | | | | | | | | test.tsx.snap
| | | | | | | | index.tsx
| | | | | | | | styles.ts
| | | | | | | | test.tsx
| | | | | | | MenuInput
| | | | | | | | __snapshots__
| | | | | | | | | test.tsx.snap
| | | | | | | | index.tsx
| | | | | | | | styles.ts
| | | | | | | | test.tsx
| | | | | | | MenuNotes
| | | | | | | | index.tsx
| | | | | | | | styles.ts
| | | | | | | | test.tsx
| | | | | | | | fixtures__
| | | | | | | | menu-assets
| | | | | | | | | GET-200-menu-assets-failed-upload-
| | | | | | | | | GET-200-menu-assets.fixture.ts
| | | | | | | | | menu-links
| | | | | | | | | GET-200-menu-links.fixture.ts
status.fixture.ts | | | |
| | | | | helpers
```

```

├── index.ts
├── test.ts
├── index.tsx
├── styles.module.scss
├── styles.ts
├── test.tsx
├── WebsiteAccess
├── constants.ts
├── content
├── InfoCard
├──   ├── index.tsx
├──   └── test.tsx
├── SavedInfoCard
├──   ├── index.tsx
├──   └── test.tsx
├── SavedWebsiteAccessCard
├──   ├── index.tsx
├──   ├── styles.ts
├──   └── test.tsx
├── WebsiteAccessCard
├──   ├── index.tsx
├──   ├── styles.ts
├──   └── test.tsx
├── styles.ts
├── helpers
├──   ├── index.ts
├──   └── test.ts
├── index.tsx
├── test.tsx
├── WelcomeWizard
├── ErrorState
├──   ├── index.tsx
├──   └── styles.ts
├── LoadingState
├──   ├── index.tsx
├──   └── styles.ts
├── index.tsx
├── styles.module.scss
├── test.tsx
├── WizardNavigationContext
├── WizardNavigationContextProvider.tsx
├── index.ts
├── _fixtures_
├──   └── progress
├──     ├── GET-200-completed-no-skipped-steps.fixture.ts
├──     ├── GET-200-direct-steps.fixture.ts
├──     ├── GET-200-no-skipped-steps.fixture.ts
├──     ├── GET-200-restaurant-hours-is-last-
├──     ├── GET-200-sales-tax-is-last-page.fixture.ts
├──     ├── GET-200-share-menu-is-last-page.fixture.ts
├──     └── GET-200-skipped-steps.fixture.ts
├── helpers.ts
├── index.js
├── page.fixture.ts

```

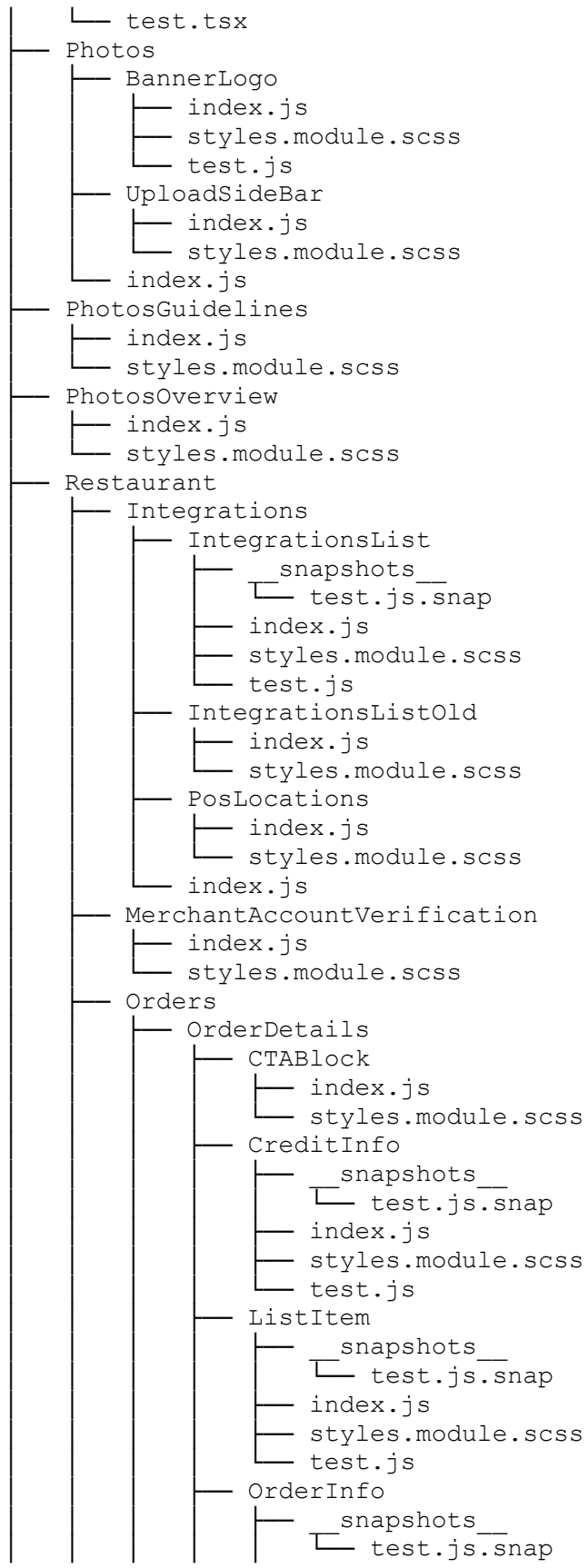
```
├── index.js
├── styles.module.scss
├── test.js
├── OrderInfoOld
│   ├── index.js
│   └── styles.module.scss
├── OrderTotals
│   ├── _snapshots_
│   │   └── test.js.snap
│   ├── index.js
│   ├── styles.module.scss
│   └── test.js
├── OrderTotalsOld
│   ├── index.js
│   └── styles.module.scss
├── RefundInfo
│   ├── index.js
│   └── styles.module.scss
├── index.js
├── styles.module.scss
├── OrderDetailsOld
│   ├── index.js
│   └── styles.module.scss
├── OrdersCompany
│   └── index.js
├── OrdersList
│   ├── OrdersListItems
│   │   ├── index.js
│   │   └── styles.module.scss
│   ├── OrdersListItemsOld
│   │   ├── index.js
│   │   └── styles.module.scss
│   ├── OrdersListOld
│   │   ├── index.js
│   │   └── styles.module.scss
│   ├── _snapshots_
│   │   └── test.js.snap
│   ├── index.js
│   ├── styles.module.scss
│   └── test.js
├── OrdersLocation
│   ├── index.js
│   └── styles.module.scss
├── OrdersUnauthorized
│   ├── _snapshots_
│   │   └── test.js.snap
│   ├── index.js
│   ├── styles.module.scss
│   └── test.js
├── PartialRefunds
│   ├── EditPriceModal
│   │   ├── index.js
│   │   └── styles.module.scss
├── FeeItem
```

```
├── index.js
├── styles.module.scss
├── RefundItem
│   ├── index.js
│   └── styles.module.scss
├── RefundSubItem
│   ├── index.js
│   └── styles.module.scss
├── index.js
├── styles.module.scss
├── PauseOrders
│   ├── __snapshots__
│   │   └── test.js.snap
│   ├── index.js
│   ├── styles.module.scss
│   └── test.js
├── PrepTime
│   ├── __snapshots__
│   │   └── test.js.snap
│   ├── index.js
│   ├── styles.module.scss
│   └── test.js
├── index.js
├── PaymentProcessing
│   ├── Content
│   │   ├── AccountActivatedContent.tsx
│   │   ├── AccountFailedContent.tsx
│   │   ├── ActiveContent.tsx
│   │   ├── ErrorContent.tsx
│   │   ├── InactiveContent.tsx
│   │   ├── NoAccountContent.tsx
│   │   ├── RestrictedContent.tsx
│   │   ├── StripeButton.tsx
│   │   ├── WarningContent.tsx
│   │   ├── styles.ts
│   │   ├── test.tsx
│   │   └── types.ts
│   ├── index.tsx
│   ├── styles.module.scss
│   └── test.tsx
├── Pending
│   ├── index.js
│   └── styles.module.scss
├── RestaurantHome
│   ├── Content
│   │   ├── ErrorContent
│   │   │   ├── index.tsx
│   │   │   ├── styles.module.scss
│   │   │   └── test.tsx
│   │   ├── MissingDetailsContent
│   │   │   ├── index.tsx
│   │   │   ├── styles.module.scss
│   │   │   └── test.tsx
│   └── WizardCompletedContent
```



```
├── index.js
├── styles.module.scss
├── test.js
├── ActivateAccountCredentials
│   ├── _snapshots_
│   │   └── test.js.snap
│   ├── index.js
│   ├── styles.module.scss
│   └── test.js
├── ForgotPassword
│   ├── _snapshots_
│   │   └── test.js.snap
│   ├── index.js
│   ├── styles.module.scss
│   └── test.js
├── Login
│   ├── _snapshots_
│   │   └── test.js.snap
│   ├── index.js
│   ├── styles.module.scss
│   └── test.js
├── ResetPassword
│   ├── _snapshots_
│   │   └── test.js.snap
│   ├── index.js
│   ├── styles.module.scss
│   └── test.js
├── Terms
│   ├── _snapshots_
│   │   └── test.js.snap
│   ├── index.js
│   ├── styles.module.scss
│   └── test.js
├── index.js
├── styles.module.scss
├── WebIntegration
│   ├── ButtonSection
│   │   ├── index.js
│   │   └── styles.module.scss
│   ├── ButtonSnippets
│   │   ├── index.js
│   │   └── styles.module.scss
│   ├── CodeSnippet
│   │   ├── index.js
│   │   └── styles.module.scss
│   ├── index.js
│   └── styles.module.scss
├── context
│   ├── CatalogContext.js
│   ├── CropImageContext.js
│   ├── MenuDataContext.tsx
│   ├── ModalContext.tsx
│   ├── PhotoContext.js
│   └── UserContext.js
```

- declarations.d.ts
- fonts
 - Matter-ChowNow-Bold.woff2
 - Matter-ChowNow-Medium.woff2
 - Matter-ChowNow-Regular.woff2
 - Matter-ChowNow-SemiBold.woff2
- helpers
 - mocks_
 - fileMock.js
 - styleMock.js
 - svgrMock.js
 - accessibility.js
 - api.js
 - breakpoints.js
 - catalog.js
 - constants.js
 - cookies.js
 - dateTime.js
 - featureFlags.js
 - format.js
 - helpIcon.ts
 - image.js
 - imageCropper.js
 - loggers.js
 - menuEditor.test.js
 - menuEditor.ts
 - menuPreview.ts
 - modals.js
 - onboarding
 - emailValidator.test.ts
 - emailValidator.ts
 - nameValidator.test.ts
 - nameValidator.ts
 - passwordValidator.test.ts
 - passwordValidator.ts
 - phoneNumberValidator.test.ts
 - phoneNumberValidator.ts
 - salesTax.test.ts
 - salesTax.ts
 - salesTaxValidator.test.ts
 - salesTaxValidator.ts
 - onboarding.js
 - onboarding.test.js
 - ordersList.js
 - payments.js
 - prop-types.js
 - queryParams.js
 - restaurant.js
 - schemas.js
 - test.js
 - url
 - index.ts
 - test.ts
 - util.js

```
└─ validators
  └─ index.ts
  └─ test.ts
hooks
└─ tests.js
  └─ useInterval.test.js
└─ useClickDisable.js
└─ useErrorHandler.js
└─ useInterval.js
└─ useIsDesktop.tsx
└─ usePrevious.js
└─ useWindowSize.tsx
images
└─ NoImage_icon.png
└─ banner-logo-upload
  └─ cover-desktop.jpg
  └─ cover-mobile.jpg
  └─ coverphoto.png
  └─ logo-desktop.jpg
  └─ logo-mobile.jpg
  └─ logo.png
  └─ menu-desktop.jpg
  └─ menu-mobile.jpg
  └─ menuphotos.png
└─ canadian-check.png
└─ check-badge.svg
└─ check.png
└─ checkmark.png
└─ checkmark.svg
└─ example1.png
└─ example2.png
└─ favicon.png
└─ icon-404-error-gray.svg
└─ icon-alert.png
└─ icon-alert.svg
└─ icon-arrow-out-sm.svg
└─ icon-arrow.png
└─ icon-arrowout.svg
└─ icon-badge-check-md.svg
└─ icon-badge-info-md.svg
└─ icon-badge-plus-md.svg
└─ icon-badge-plus-sm.svg
└─ icon-bell.svg
└─ icon-caret-left-16.svg
└─ icon-caret-right-16.svg
└─ icon-caret-small.svg
└─ icon-caret.svg
└─ icon-categories.svg
└─ icon-caution-md.svg
└─ icon-caution-sm.svg
└─ icon-caution-unfilled.svg
└─ icon-check-sm.svg
└─ icon-check.svg
└─ icon-chevron-right.svg
```

- icon-chevron.svg
- icon-close.png
- icon-close.svg
- icon-copy.png
- icon-dashboard.svg
- icon-desktop.svg
- icon-disbursement.svg
- icon-drag.svg
- icon-dropdown.svg
- icon-error.svg
- icon-globe.svg
- icon-green-check-do.svg
- icon-hamburger.svg
- icon-handle.svg
- icon-images.svg
- icon-info.svg
- icon-integration-arrows.svg
- icon-mail.png
- icon-menu.svg
- icon-outlink.svg
- icon-pin.svg
- icon-red-x-dont.svg
- icon-refresh-page.svg
- icon-refresh.svg
- icon-reset-16.svg
- icon-success.svg
- icon-tax.svg
- icon-time.svg
- icon-trash-16.svg
- icon-user.svg
- icon-warning.svg
- icon-website.svg
- logos
 - cn-logo-full-fill.svg
 - cn-logo-full.png
 - cn-logo-full.svg
 - cn-logo-mark-berry.svg
 - cn-logo-standard-horizontal-white.svg
 - cn-logo.svg
 - logo-mark.svg
 - square-logo.svg
 - stripe-logo.svg
 - toast-logo.svg
- onboarding
 - StickerLocal.tsx
 - home-accept-orders.jpg
 - home-delivery.jpg
 - home-menu-link-guide.png
 - home-menu-photos.jpg
 - home-onboarding-faqs.jpg
 - welcome.jpg
- pencil.svg
- photos-upload
 - clear-do.png

```
├── clear-dont.png
├── concise-do.png
├── concise-dont.png
├── cover-desktop.png
├── cover-mobile.png
├── cropping-do.png
├── cropping-dont.png
├── focus-do.png
├── focus-dont.png
├── position-do.png
├── position-dont.png
├── pictograms
│   ├── picto-clipboard-lg.svg
│   ├── picto-clipboard-md.svg
│   ├── picto-delivery-lg.svg
│   ├── picto-hours-lg.svg
│   ├── picto-hours-md.svg
│   ├── picto-menu-lg.svg
│   ├── picto-menu-md.svg
│   ├── picto-order-direct-lg.svg
│   ├── picto-payment-lg.svg
│   └── picto-payment-md.svg
├── pin-logo.svg
├── placeholder.svg
├── question-icon.svg
├── search-icon.svg
├── social-media-icons
│   ├── facebook-icon.svg
│   ├── instagram-icon.svg
│   └── twitter-icon.svg
├── switch.svg
├── tooltip-arrow.svg
├── upload-image.svg
├── website_see_example_modal.png
├── index.html
├── index.js
├── models
│   └── MenuEditor
│       ├── ItemCategory.ts
│       ├── itemInventoryFilters.ts
│       ├── menu.ts
│       ├── menuCatalog.ts
│       ├── menuCategory.ts
│       ├── menuItem.ts
│       ├── modifier.ts
│       └── modifierCategory.ts
├── serviceWorker.js
├── setupTests.js
├── styles
│   ├── _animations.scss
│   ├── _application.scss
│   ├── _colors.scss
│   ├── _forms.scss
│   └── _globalType.scss
```

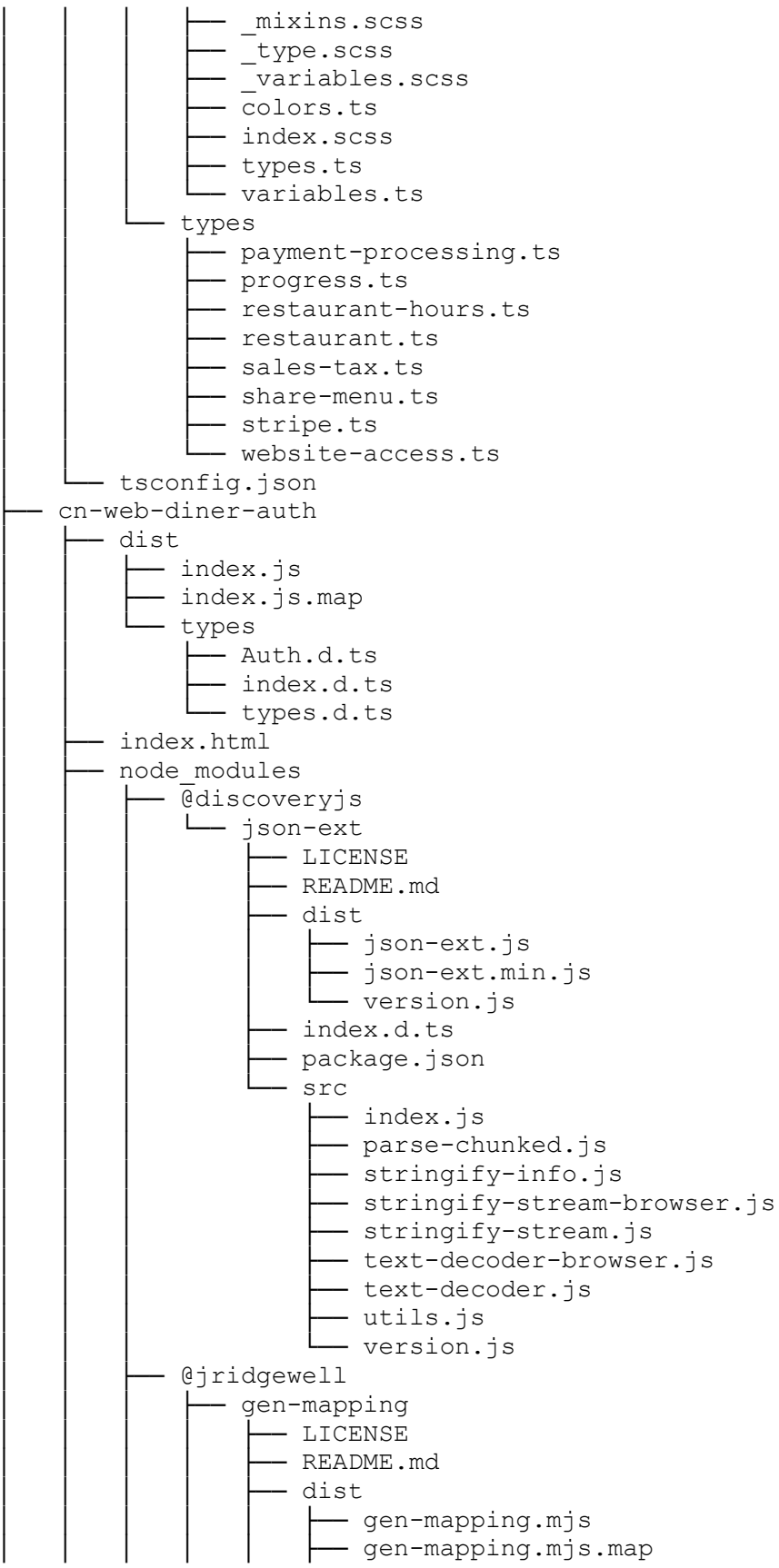

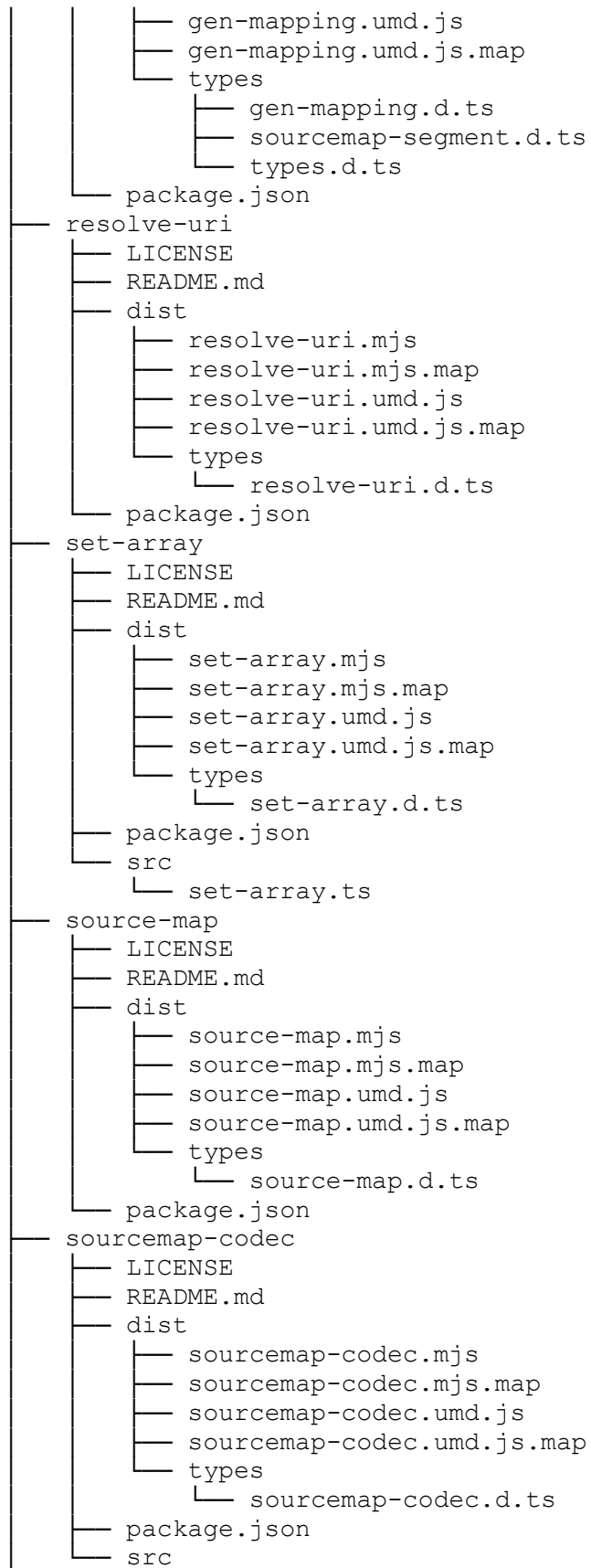

```
├── sourcemap-codec.ts
├── trace-mapping
│   ├── LICENSE
│   ├── README.md
│   ├── dist
│   │   ├── trace-mapping.mjs
│   │   ├── trace-mapping.mjs.map
│   │   ├── trace-mapping.umd.js
│   │   ├── trace-mapping.umd.js.map
│   │   └── types
│   │       ├── any-map.d.ts
│   │       ├── binary-search.d.ts
│   │       ├── by-source.d.ts
│   │       ├── resolve.d.ts
│   │       ├── sort.d.ts
│   │       ├── sourcemap-segment.d.ts
│   │       ├── strip-filename.d.ts
│   │       ├── trace-mapping.d.ts
│   │       └── types.d.ts
│   └── package.json
├── @leichtgewicht
│   ├── ip-codec
│   │   ├── LICENSE
│   │   ├── Readme.md
│   │   ├── index.cjs
│   │   ├── index.mjs
│   │   ├── package.json
│   │   ├── types
│   │   └── index.d.ts
├── @types
│   ├── body-parser
│   │   ├── LICENSE
│   │   ├── README.md
│   │   ├── index.d.ts
│   │   └── package.json
│   ├── bonjour
│   │   ├── LICENSE
│   │   ├── README.md
│   │   ├── index.d.ts
│   │   └── package.json
│   ├── connect
│   │   ├── LICENSE
│   │   ├── README.md
│   │   ├── index.d.ts
│   │   └── package.json
│   ├── connect-history-api-fallback
│   │   ├── LICENSE
│   │   ├── README.md
│   │   ├── index.d.ts
│   │   └── package.json
│   └── eslint
│       ├── LICENSE
│       ├── README.md
│       └── helpers.d.ts
```

```
├── index.d.ts
├── package.json
├── rules
│   ├── best-practices.d.ts
│   ├── deprecated.d.ts
│   ├── ecma-script-6.d.ts
│   ├── index.d.ts
│   ├── node-commonjs.d.ts
│   ├── possible-errors.d.ts
│   ├── strict-mode.d.ts
│   ├── stylistic-issues.d.ts
│   └── variables.d.ts
└── use-at-your-own-risk.d.ts
├── eslint-scope
│   ├── LICENSE
│   ├── README.md
│   ├── index.d.ts
│   └── package.json
├── estree
│   ├── LICENSE
│   ├── README.md
│   ├── flow.d.ts
│   ├── index.d.ts
│   └── package.json
├── express
│   ├── LICENSE
│   ├── README.md
│   ├── index.d.ts
│   └── package.json
├── express-serve-static-core
│   ├── LICENSE
│   ├── README.md
│   ├── index.d.ts
│   └── package.json
├── glob
│   ├── LICENSE
│   ├── README.md
│   ├── index.d.ts
│   └── package.json
├── html-minifier-terser
│   ├── LICENSE
│   ├── README.md
│   ├── index.d.ts
│   └── package.json
├── http-errors
│   ├── LICENSE
│   ├── README.md
│   ├── index.d.ts
│   └── package.json
└── http-proxy
    ├── LICENSE
    ├── README.md
    ├── index.d.ts
    └── package.json
```

```
├── json-schema
│   ├── LICENSE
│   ├── README.md
│   ├── index.d.ts
│   └── package.json
├── mime
│   ├── LICENSE
│   ├── Mime.d.ts
│   ├── README.md
│   ├── index.d.ts
│   ├── lite.d.ts
│   └── package.json
├── minimatch
│   ├── LICENSE
│   ├── README.md
│   ├── index.d.ts
│   └── package.json
├── node
│   ├── LICENSE
│   ├── README.md
│   ├── assert
│   │   └── strict.d.ts
│   ├── assert.d.ts
│   ├── async_hooks.d.ts
│   ├── buffer.d.ts
│   ├── child_process.d.ts
│   ├── cluster.d.ts
│   ├── console.d.ts
│   ├── constants.d.ts
│   ├── crypto.d.ts
│   ├── dgram.d.ts
│   ├── diagnostics_channel.d.ts
│   ├── dns
│   │   └── promises.d.ts
│   ├── dns.d.ts
│   ├── dom-events.d.ts
│   ├── domain.d.ts
│   ├── events.d.ts
│   ├── fs
│   │   └── promises.d.ts
│   ├── fs.d.ts
│   ├── globals.d.ts
│   ├── globals.global.d.ts
│   ├── http.d.ts
│   ├── http2.d.ts
│   ├── https.d.ts
│   ├── index.d.ts
│   ├── inspector.d.ts
│   ├── module.d.ts
│   ├── net.d.ts
│   ├── os.d.ts
│   ├── package.json
│   ├── path.d.ts
│   └── perf_hooks.d.ts
```

```
— process.d.ts
— punycode.d.ts
— querystring.d.ts
— readline
  └─ promises.d.ts
— readline.d.ts
— repl.d.ts
— stream
  └─ consumers.d.ts
  └─ promises.d.ts
  └─ web.d.ts
— stream.d.ts
— string_decoder.d.ts
— test.d.ts
— timers
  └─ promises.d.ts
— timers.d.ts
— tls.d.ts
— trace_events.d.ts
— ts4.8
  └─ assert
    └─ strict.d.ts
  └─ assert.d.ts
  └─ async_hooks.d.ts
  └─ buffer.d.ts
  └─ child_process.d.ts
  └─ cluster.d.ts
  └─ console.d.ts
  └─ constants.d.ts
  └─ crypto.d.ts
  └─ dgram.d.ts
  └─ diagnostics_channel.d.ts
  └─ dns
    └─ promises.d.ts
  └─ dns.d.ts
  └─ dom-events.d.ts
  └─ domain.d.ts
  └─ events.d.ts
  └─ fs
    └─ promises.d.ts
  └─ fs.d.ts
  └─ globals.d.ts
  └─ globals.global.d.ts
  └─ http.d.ts
  └─ http2.d.ts
  └─ https.d.ts
  └─ index.d.ts
  └─ inspector.d.ts
  └─ module.d.ts
  └─ net.d.ts
  └─ os.d.ts
  └─ path.d.ts
  └─ perf_hooks.d.ts
  └─ process.d.ts
```

```
├── punycode.d.ts
├── querystring.d.ts
├── readline
│   └── promises.d.ts
├── readline.d.ts
├── repl.d.ts
├── stream
│   ├── consumers.d.ts
│   ├── promises.d.ts
│   └── web.d.ts
├── stream.d.ts
├── string_decoder.d.ts
├── test.d.ts
├── timers
│   └── promises.d.ts
├── timers.d.ts
├── tls.d.ts
├── trace_events.d.ts
├── tty.d.ts
├── url.d.ts
├── util.d.ts
├── v8.d.ts
├── vm.d.ts
├── wasi.d.ts
├── worker_threads.d.ts
└── zlib.d.ts

├── tty.d.ts
├── url.d.ts
├── util.d.ts
├── v8.d.ts
├── vm.d.ts
├── wasi.d.ts
├── worker_threads.d.ts
└── zlib.d.ts

├── prop-types
│   ├── LICENSE
│   ├── README.md
│   ├── index.d.ts
│   └── package.json
├── qs
│   ├── LICENSE
│   ├── README.md
│   ├── index.d.ts
│   └── package.json
├── range-parser
│   ├── LICENSE
│   ├── README.md
│   ├── index.d.ts
│   └── package.json
├── react
│   ├── LICENSE
│   ├── README.md
│   ├── experimental.d.ts
│   └── global.d.ts
```



```
├── index.d.ts
├── jsx-dev-runtime.d.ts
├── jsx-runtime.d.ts
├── next.d.ts
├── package.json
├── react-dom
│   ├── LICENSE
│   ├── README.md
│   ├── canary.d.ts
│   ├── client.d.ts
│   ├── experimental.d.ts
│   ├── index.d.ts
│   ├── package.json
│   ├── server.d.ts
│   └── test-utils
│       └── index.d.ts
├── retry
│   ├── LICENSE
│   ├── README.md
│   ├── index.d.ts
│   └── package.json
├── scheduler
│   ├── LICENSE
│   ├── README.md
│   ├── index.d.ts
│   ├── package.json
│   └── tracing.d.ts
├── send
│   ├── LICENSE
│   ├── README.md
│   ├── index.d.ts
│   └── package.json
├── serve-index
│   ├── LICENSE
│   ├── README.md
│   ├── index.d.ts
│   └── package.json
├── serve-static
│   ├── LICENSE
│   ├── README.md
│   ├── index.d.ts
│   └── package.json
├── sockjs
│   ├── LICENSE
│   ├── README.md
│   ├── index.d.ts
│   └── package.json
├── ws
│   ├── LICENSE
│   ├── README.md
│   ├── index.d.ts
│   └── package.json
└── @webassemblyjs
```

```
ast
├── README.md
├── lib
│   ├── clone.js
│   ├── definitions.js
│   ├── index.js
│   ├── node-helpers.js
│   ├── node-path.js
│   ├── nodes.js
│   ├── signatures.js
│   ├── transform
│   │   ├── ast-module-to-module-context
│   │   │   └── index.js
│   │   ├── denormalize-type-references
│   │   │   └── index.js
│   │   └── wast-identifier-to-index
│   │       └── index.js
│   ├── traverse.js
│   ├── types
│   │   ├── basic.js
│   │   ├── nodes.js
│   │   └── traverse.js
│   └── utils.js
├── package.json
├── scripts
│   ├── generateNodeUtils.js
│   ├── generateTypeDefinitions.js
│   └── util.js
floating-point-hex-parser
├── LICENSE
├── README.md
├── lib
│   └── index.js
├── package.json
helper-api-error
├── lib
│   └── index.js
├── package.json
helper-buffer
├── lib
│   ├── compare.js
│   └── index.js
├── package.json
helper-numbers
├── lib
│   └── index.js
├── package.json
├── src
│   └── index.js
helper-wasm-bytecode
├── lib
│   ├── index.js
│   └── section.js
├── package.json
```

```
├── helper-wasm-section
│   ├── lib
│   │   ├── create.js
│   │   ├── index.js
│   │   ├── remove.js
│   │   └── resize.js
│   └── package.json
├── ieee754
│   ├── lib
│   │   └── index.js
│   ├── package.json
│   └── src
│       └── index.js
├── leb128
│   ├── LICENSE.txt
│   ├── lib
│   │   ├── bits.js
│   │   ├── bufs.js
│   │   ├── index.js
│   │   └── leb.js
│   └── package.json
├── utf8
│   ├── lib
│   │   ├── decoder.js
│   │   ├── encoder.js
│   │   └── index.js
│   ├── package.json
│   ├── src
│   │   ├── decoder.js
│   │   ├── encoder.js
│   │   └── index.js
│   └── test
│       └── index.js
├── wasm-edit
│   ├── README.md
│   ├── lib
│   │   ├── apply.js
│   │   └── index.js
│   └── package.json
├── wasm-gen
│   ├── lib
│   │   ├── encoder
│   │   │   └── index.js
│   │   └── index.js
│   └── package.json
├── wasm-opt
│   ├── lib
│   │   ├── index.js
│   │   └── leb128.js
│   └── package.json
└── wasm-parser
    ├── README.md
    ├── lib
    │   └── decoder.js
```

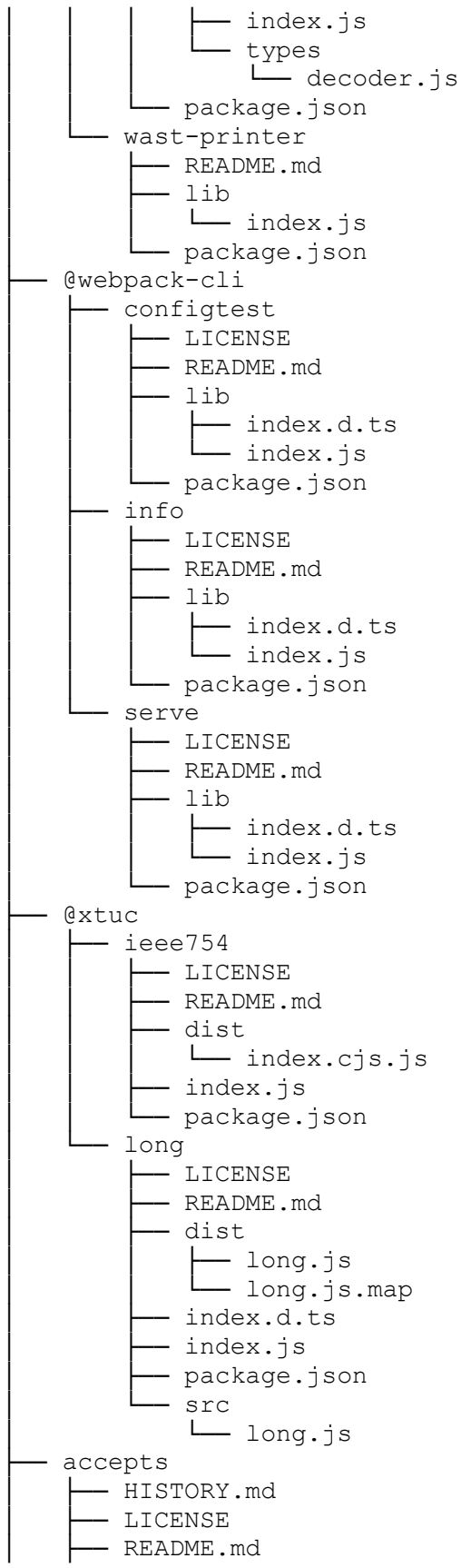

```
├── index.js
├── package.json
├── acorn
│   ├── CHANGELOG.md
│   ├── LICENSE
│   ├── README.md
│   ├── bin
│   │   └── acorn
│   ├── dist
│   │   ├── acorn.d.mts
│   │   ├── acorn.d.ts
│   │   ├── acorn.js
│   │   ├── acorn.mjs
│   │   └── bin.js
│   └── package.json
├── acorn-import-assertions
│   ├── README.md
│   ├── lib
│   │   ├── index.js
│   │   └── index.mjs
│   ├── package.json
│   └── src
│       └── index.js
├── ajv
│   ├── LICENSE
│   ├── README.md
│   ├── dist
│   │   ├── ajv.bundle.js
│   │   ├── ajv.min.js
│   │   └── ajv.min.js.map
│   ├── lib
│   │   ├── ajv.d.ts
│   │   ├── ajv.js
│   │   ├── cache.js
│   │   ├── compile
│   │   │   ├── async.js
│   │   │   ├── equal.js
│   │   │   ├── error_classes.js
│   │   │   ├── formats.js
│   │   │   ├── index.js
│   │   │   ├── resolve.js
│   │   │   ├── rules.js
│   │   │   ├── schema_obj.js
│   │   │   ├── ucs2length.js
│   │   │   └── util.js
│   │   ├── data.js
│   │   ├── definition_schema.js
│   │   ├── dot
│   │   │   ├── _limit.jst
│   │   │   ├── _limitItems.jst
│   │   │   ├── _limitLength.jst
│   │   │   ├── _limitProperties.jst
│   │   │   ├── allOf.jst
│   │   │   └── anyOf.jst
```

- coerce.def
- comment.jst
- const.jst
- contains.jst
- custom.jst
- defaults.def
- definitions.def
- dependencies.jst
- enum.jst
- errors.def
- format.jst
- if.jst
- items.jst
- missing.def
- multipleOf.jst
- not.jst
- oneOf.jst
- pattern.jst
- properties.jst
- propertyName.jst
- ref.jst
- required.jst
- uniqueItems.jst
- validate.jst

— dotjs

- README.md
- _limit.js
- _limitItems.js
- _limitLength.js
- _limitProperties.js
- allOf.js
- anyOf.js
- comment.js
- const.js
- contains.js
- custom.js
- dependencies.js
- enum.js
- format.js
- if.js
- index.js
- items.js
- multipleOf.js
- not.js
- oneOf.js
- pattern.js
- properties.js
- propertyName.js
- ref.js
- required.js
- uniqueItems.js
- validate.js

— keyword.js

— refs

```
├── data.json
├── json-schema-draft-04.json
├── json-schema-draft-06.json
├── json-schema-draft-07.json
├── json-schema-secure.json
├── package.json
├── scripts
│   ├── bundle.js
│   ├── compile-dots.js
│   ├── info
│   ├── prepare-tests
│   ├── publish-built-version
│   └── travis-gh-pages
├── ajv-formats
│   ├── LICENSE
│   ├── README.md
│   └── dist
│       ├── formats.d.ts
│       ├── formats.js
│       ├── formats.js.map
│       ├── index.d.ts
│       ├── index.js
│       ├── index.js.map
│       ├── limit.d.ts
│       ├── limit.js
│       └── limit.js.map
├── node_modules
│   └── ajv
│       ├── LICENSE
│       ├── README.md
│       └── dist
│           ├── 2019.d.ts
│           ├── 2019.js
│           ├── 2019.js.map
│           ├── 2020.d.ts
│           ├── 2020.js
│           ├── 2020.js.map
│           ├── ajv.d.ts
│           ├── ajv.js
│           ├── ajv.js.map
│           └── compile
│               ├── codegen
│               │   ├── code.d.ts
│               │   ├── code.js
│               │   ├── code.js.map
│               │   ├── index.d.ts
│               │   ├── index.js
│               │   ├── index.js.map
│               │   ├── scope.d.ts
│               │   ├── scope.js
│               │   └── scope.js.map
│               ├── errors.d.ts
│               ├── errors.js
│               └── errors.js.map
```

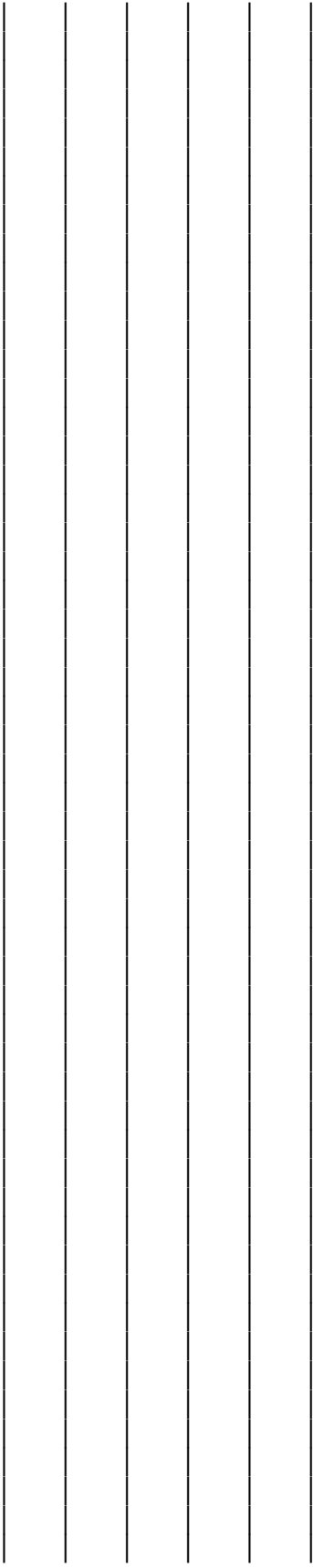

- index.d.ts
- index.js
- index.js.map
- jtd
 - parse.d.ts
 - parse.js
 - parse.js.map
 - serialize.d.ts
 - serialize.js
 - serialize.js.map
 - types.d.ts
 - types.js
 - types.js.map
- names.d.ts
- names.js
- names.js.map
- ref_error.d.ts
- ref_error.js
- ref_error.js.map
- resolve.d.ts
- resolve.js
- resolve.js.map
- rules.d.ts
- rules.js
- rules.js.map
- util.d.ts
- util.js
- util.js.map
- validate
 - applicability.d.ts
 - applicability.js
 - applicability.js.map
 - boolSchema.d.ts
 - boolSchema.js
 - boolSchema.js.map
 - dataType.d.ts
 - dataType.js
 - dataType.js.map
 - defaults.d.ts
 - defaults.js
 - defaults.js.map
 - index.d.ts
 - index.js
 - index.js.map
 - keyword.d.ts
 - keyword.js
 - keyword.js.map
 - subschema.d.ts
 - subschema.js
 - subschema.js.map
- core.d.ts
- core.js
- core.js.map
- jtd.d.ts

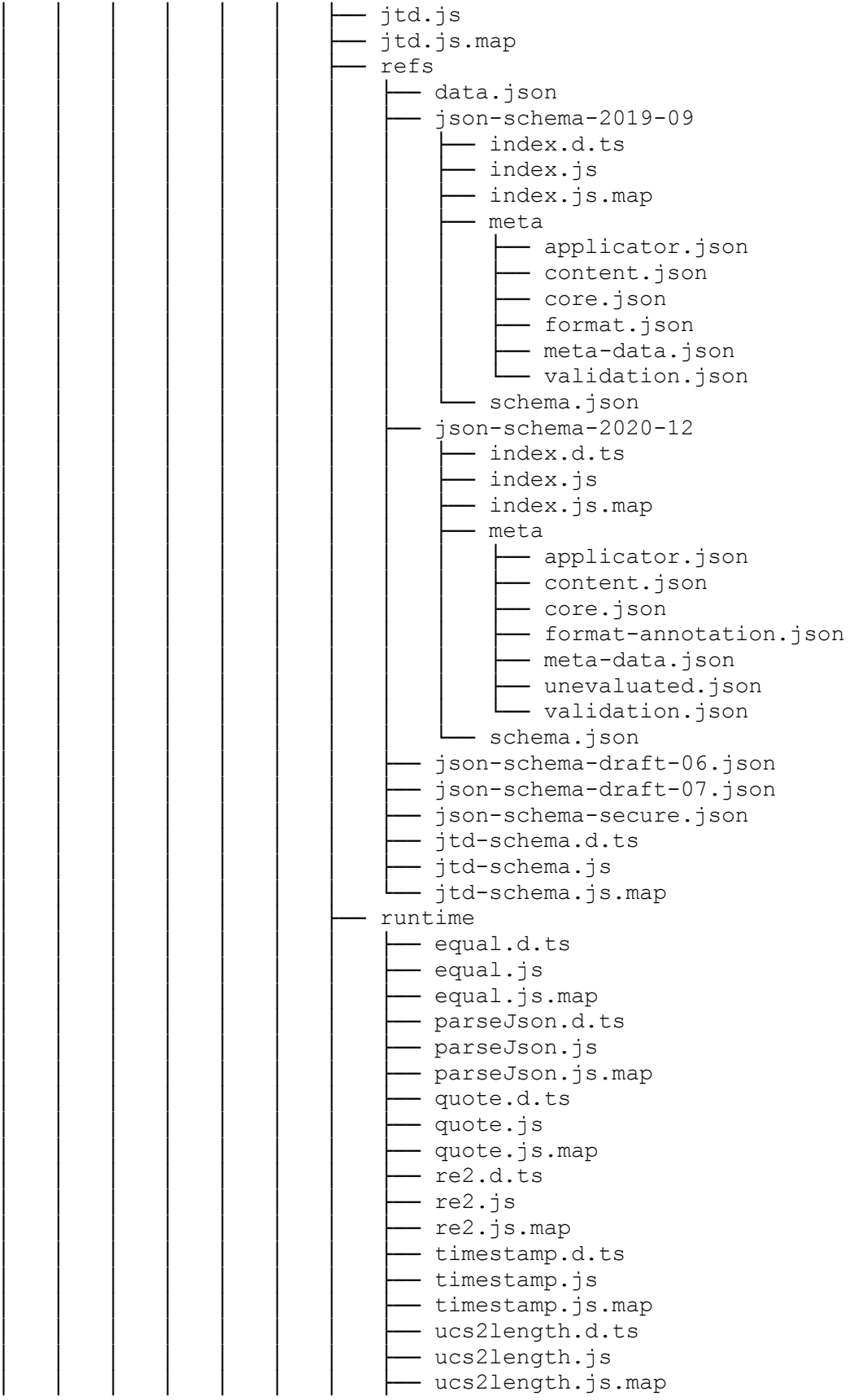

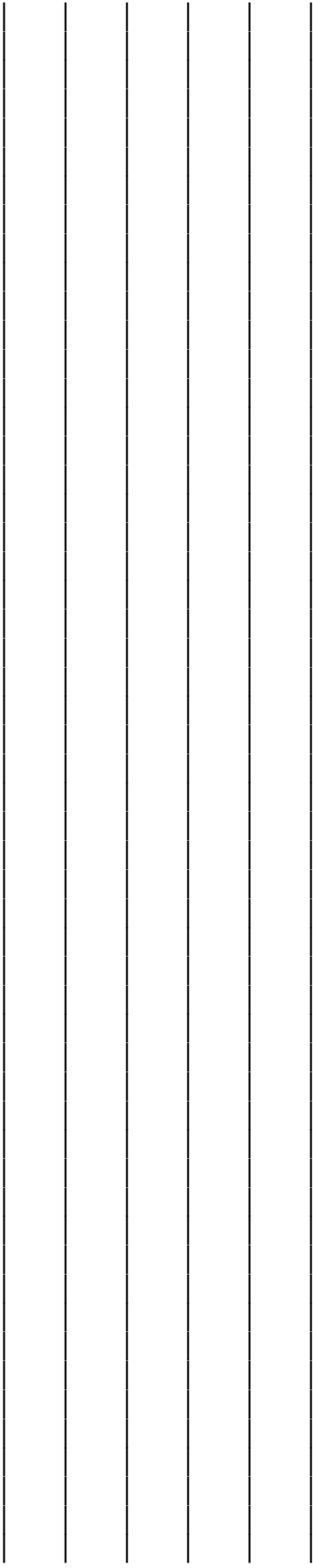

- uri.d.ts
- uri.js
- uri.js.map
- validation_error.d.ts
- validation_error.js
- validation_error.js.map
- standalone
 - index.d.ts
 - index.js
 - index.js.map
 - instance.d.ts
 - instance.js
 - instance.js.map
- types
 - index.d.ts
 - index.js
 - index.js.map
 - json-schema.d.ts
 - json-schema.js
 - json-schema.js.map
 - jtd-schema.d.ts
 - jtd-schema.js
 - jtd-schema.js.map
- vocabularies
 - applicator
 - additionalItems.d.ts
 - additionalItems.js
 - additionalItems.js.map
 - additionalProperties.d.ts
 - additionalProperties.js
 - additionalProperties.js.map
 - allOf.d.ts
 - allOf.js
 - allOf.js.map
 - anyOf.d.ts
 - anyOf.js
 - anyOf.js.map
 - contains.d.ts
 - contains.js
 - contains.js.map
 - dependencies.d.ts
 - dependencies.js
 - dependencies.js.map
 - dependentSchemas.d.ts
 - dependentSchemas.js
 - dependentSchemas.js.map
 - if.d.ts
 - if.js
 - if.js.map
 - index.d.ts
 - index.js
 - index.js.map
 - items.d.ts
 - items.js

- items.js.map
- items2020.d.ts
- items2020.js
- items2020.js.map
- not.d.ts
- not.js
- not.js.map
- oneOf.d.ts
- oneOf.js
- oneOf.js.map
- patternProperties.d.ts
- patternProperties.js
- patternProperties.js.map
- prefixItems.d.ts
- prefixItems.js
- prefixItems.js.map
- properties.d.ts
- properties.js
- properties.js.map
- propertyName.d.ts
- propertyName.js
- propertyName.js.map
- thenElse.d.ts
- thenElse.js
- thenElse.js.map
- code.d.ts
- code.js
- code.js.map
- core
 - id.d.ts
 - id.js
 - id.js.map
 - index.d.ts
 - index.js
 - index.js.map
 - ref.d.ts
 - ref.js
 - ref.js.map
- discriminator
 - index.d.ts
 - index.js
 - index.js.map
 - types.d.ts
 - types.js
 - types.js.map
- draft2020.d.ts
- draft2020.js
- draft2020.js.map
- draft7.d.ts
- draft7.js
- draft7.js.map
- dynamic
 - dynamicAnchor.d.ts
 - dynamicAnchor.js

- dynamicAnchor.js.map
- dynamicRef.d.ts
- dynamicRef.js
- dynamicRef.js.map
- index.d.ts
- index.js
- index.js.map
- recursiveAnchor.d.ts
- recursiveAnchor.js
- recursiveAnchor.js.map
- recursiveRef.d.ts
- recursiveRef.js
- recursiveRef.js.map
- errors.d.ts
- errors.js
- errors.js.map
- format
 - format.d.ts
 - format.js
 - format.js.map
 - index.d.ts
 - index.js
 - index.js.map
- jtd
 - discriminator.d.ts
 - discriminator.js
 - discriminator.js.map
 - elements.d.ts
 - elements.js
 - elements.js.map
 - enum.d.ts
 - enum.js
 - enum.js.map
 - error.d.ts
 - error.js
 - error.js.map
 - index.d.ts
 - index.js
 - index.js.map
 - metadata.d.ts
 - metadata.js
 - metadata.js.map
 - nullable.d.ts
 - nullable.js
 - nullable.js.map
 - optionalProperties.d.ts
 - optionalProperties.js
 - optionalProperties.js.map
 - properties.d.ts
 - properties.js
 - properties.js.map
 - ref.d.ts
 - ref.js
 - ref.js.map

```
— type.d.ts
— type.js
— type.js.map
— union.d.ts
— union.js
— union.js.map
— values.d.ts
— values.js
— values.js.map
— metadata.d.ts
— metadata.js
— metadata.js.map
— next.d.ts
— next.js
— next.js.map
— unevaluated
  — index.d.ts
  — index.js
  — index.js.map
  — unevaluatedItems.d.ts
  — unevaluatedItems.js
  — unevaluatedItems.js.map
  — unevaluatedProperties.d.ts
  — unevaluatedProperties.js
  — unevaluatedProperties.js.map
— validation
  — const.d.ts
  — const.js
  — const.js.map
  — dependentRequired.d.ts
  — dependentRequired.js
  — dependentRequired.js.map
  — enum.d.ts
  — enum.js
  — enum.js.map
  — index.d.ts
  — index.js
  — index.js.map
  — limitContains.d.ts
  — limitContains.js
  — limitContains.js.map
  — limitItems.d.ts
  — limitItems.js
  — limitItems.js.map
  — limitLength.d.ts
  — limitLength.js
  — limitLength.js.map
  — limitNumber.d.ts
  — limitNumber.js
  — limitNumber.js.map
  — limitProperties.d.ts
  — limitProperties.js
  — limitProperties.js.map
  — multipleOf.d.ts
```

- multipleOf.js
- multipleOf.js.map
- pattern.d.ts
- pattern.js
- pattern.js.map
- required.d.ts
- required.js
- required.js.map
- uniqueItems.d.ts
- uniqueItems.js
- uniqueItems.js.map

lib

- 2019.ts
- 2020.ts
- ajv.ts
- compile
 - codegen
 - code.ts
 - index.ts
 - scope.ts
 - errors.ts
 - index.ts
 - jtd
 - parse.ts
 - serialize.ts
 - types.ts
 - names.ts
 - ref_error.ts
 - resolve.ts
 - rules.ts
 - util.ts
 - validate
 - applicability.ts
 - boolSchema.ts
 - dataType.ts
 - defaults.ts
 - index.ts
 - keyword.ts
 - subschema.ts
- core.ts
- jtd.ts
- refs
 - data.json
 - json-schema-2019-09
 - index.ts
 - meta
 - applicator.json
 - content.json
 - core.json
 - format.json
 - meta-data.json
 - validation.json
 - schema.json
- json-schema-2020-12

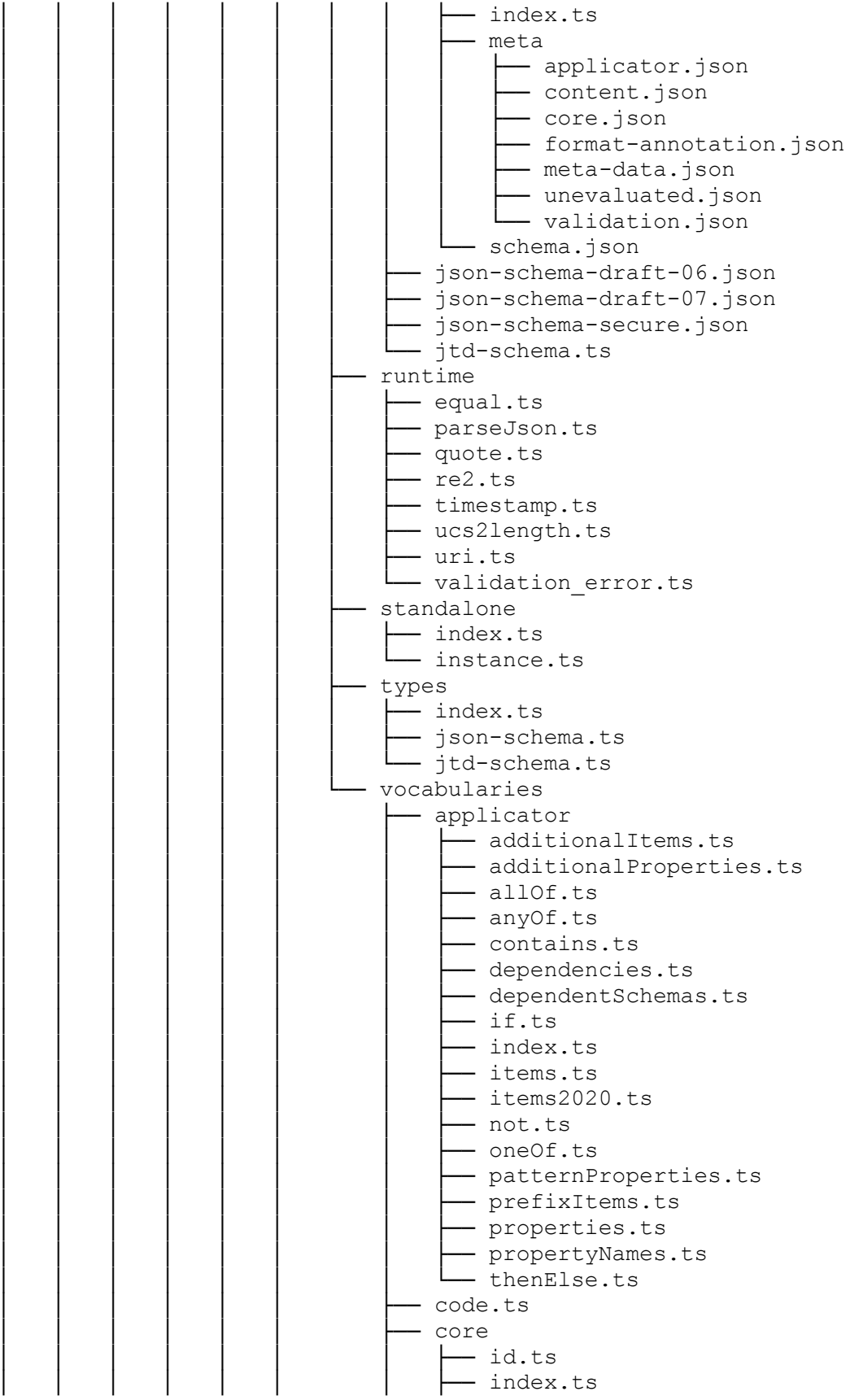

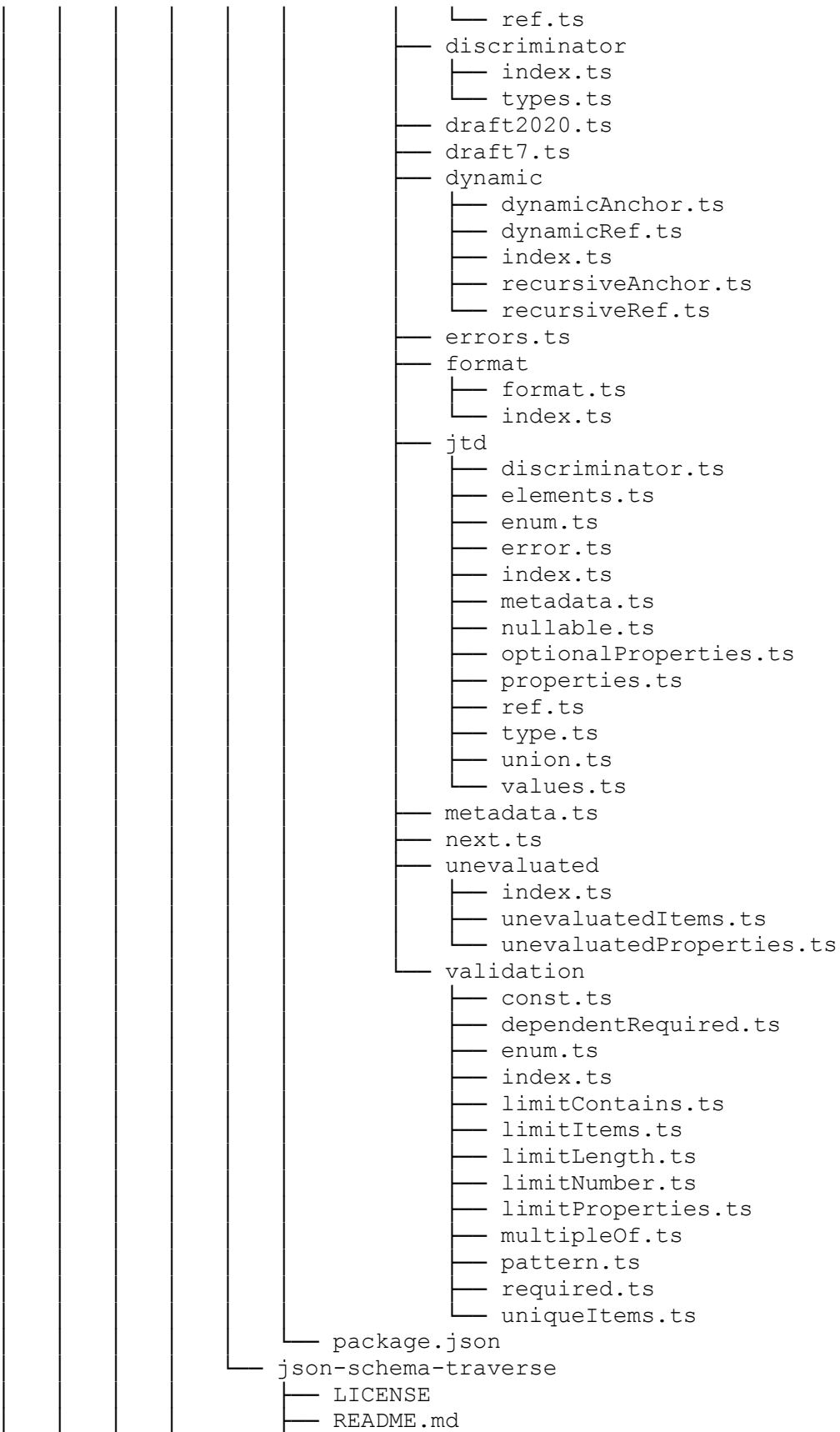

```
├── index.d.ts
├── index.js
├── package.json
├── spec
│   ├── fixtures
│   │   └── schema.js
│   └── index.spec.js
├── package.json
├── src
│   ├── formats.ts
│   ├── index.ts
│   └── limit.ts
```

ajv-keywords

```
├── LICENSE
├── README.md
├── ajv-keywords.d.ts
├── index.js
├── keywords
│   ├── _formatLimit.js
│   ├── _util.js
│   ├── allRequired.js
│   ├── anyRequired.js
│   ├── deepProperties.js
│   ├── deepRequired.js
│   ├── dot
│   │   ├── _formatLimit.jst
│   │   ├── patternRequired.jst
│   │   └── switch.jst
│   ├── dotjs
│   │   ├── README.md
│   │   ├── _formatLimit.js
│   │   ├── patternRequired.js
│   │   └── switch.js
│   ├── dynamicDefaults.js
│   ├── formatMaximum.js
│   ├── formatMinimum.js
│   ├── index.js
│   ├── instanceof.js
│   ├── oneRequired.js
│   ├── patternRequired.js
│   ├── prohibited.js
│   ├── range.js
│   ├── regexp.js
│   ├── select.js
│   ├── switch.js
│   ├── transform.js
│   ├── typeof.js
│   └── uniqueItemProperties.js
```

package.json

ansi-html-community

```
├── LICENSE
├── README.md
├── bin
│   └── ansi-html
```

```
├── index.js
├── package.json
├── ansi-regex
│   ├── index.d.ts
│   ├── index.js
│   ├── license
│   ├── package.json
│   └── readme.md
├── ansi-styles
│   ├── index.d.ts
│   ├── index.js
│   ├── license
│   ├── package.json
│   └── readme.md
├── anymatch
│   ├── LICENSE
│   ├── README.md
│   ├── index.d.ts
│   ├── index.js
│   └── package.json
├── array-flatten
│   ├── LICENSE
│   ├── README.md
│   ├── array-flatten.d.ts
│   ├── array-flatten.js
│   └── package.json
├── array-union
│   ├── index.js
│   ├── license
│   ├── package.json
│   └── readme.md
├── array-uniq
│   ├── index.js
│   ├── license
│   ├── package.json
│   └── readme.md
├── balanced-match
│   ├── LICENSE.md
│   ├── README.md
│   ├── index.js
│   └── package.json
├── batch
│   ├── History.md
│   ├── LICENSE
│   ├── Makefile
│   ├── Readme.md
│   ├── component.json
│   ├── index.js
│   └── package.json
├── binary-extensions
│   ├── binary-extensions.json
│   ├── binary-extensions.json.d.ts
│   ├── index.d.ts
│   └── index.js
```

```
├── license
├── package.json
├── readme.md
├── body-parser
│   ├── HISTORY.md
│   ├── LICENSE
│   ├── README.md
│   ├── SECURITY.md
│   ├── index.js
│   └── lib
│       ├── read.js
│       └── types
│           ├── json.js
│           ├── raw.js
│           ├── text.js
│           └── urlencoded.js
├── node_modules
│   └── bytes
│       ├── History.md
│       ├── LICENSE
│       ├── Readme.md
│       ├── index.js
│       └── package.json
├── package.json
├── bonjour-service
│   ├── LICENSE
│   ├── README.md
│   └── dist
│       ├── index.d.ts
│       ├── index.js
│       ├── index.js.map
│       └── lib
│           ├── KeyValue.d.ts
│           ├── KeyValue.js
│           ├── KeyValue.js.map
│           ├── browser.d.ts
│           ├── browser.js
│           ├── browser.js.map
│           ├── dns-txt.d.ts
│           ├── dns-txt.js
│           ├── dns-txt.js.map
│           ├── mdns-server.d.ts
│           ├── mdns-server.js
│           ├── mdns-server.js.map
│           ├── registry.d.ts
│           ├── registry.js
│           ├── registry.js.map
│           ├── service-types.d.ts
│           ├── service-types.js
│           ├── service-types.js.map
│           ├── service.d.ts
│           ├── service.js
│           ├── service.js.map
│           └── utils
```

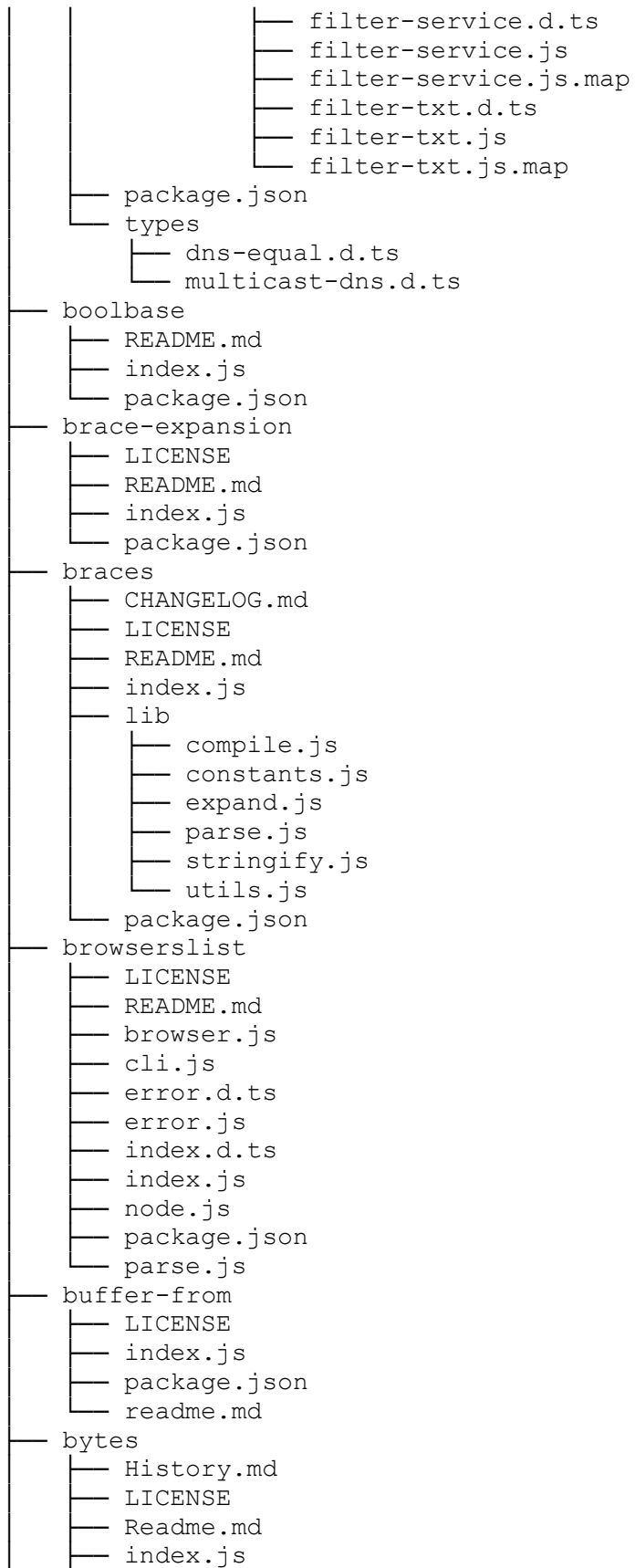

```
├── package.json
├── call-bind
│   ├── CHANGELOG.md
│   ├── LICENSE
│   ├── README.md
│   ├── callBound.js
│   ├── index.js
│   ├── package.json
│   └── test
│       ├── callBound.js
│       └── index.js
├── camel-case
│   ├── LICENSE
│   ├── README.md
│   └── dist
│       ├── index.d.ts
│       ├── index.js
│       ├── index.js.map
│       ├── index.spec.d.ts
│       ├── index.spec.js
│       └── index.spec.js.map
│   ├── dist.es2015
│   │   ├── index.d.ts
│   │   ├── index.js
│   │   ├── index.js.map
│   │   ├── index.spec.d.ts
│   │   ├── index.spec.js
│   │   └── index.spec.js.map
│   └── package.json
├── caniuse-lite
│   ├── LICENSE
│   ├── README.md
│   └── data
│       ├── agents.js
│       ├── browserVersions.js
│       ├── browsers.js
│       ├── features
│       │   ├── aac.js
│       │   ├── abortcontroller.js
│       │   ├── ac3-ec3.js
│       │   ├── accelerometer.js
│       │   ├── addeventlistener.js
│       │   ├── alternate-stylesheet.js
│       │   ├── ambient-light.js
│       │   ├── apng.js
│       │   ├── array-find-index.js
│       │   ├── array-find.js
│       │   ├── array-flat.js
│       │   ├── array-includes.js
│       │   ├── arrow-functions.js
│       │   ├── asmjs.js
│       │   ├── async-clipboard.js
│       │   ├── async-functions.js
│       │   └── atob-btoa.js
```

— audio-api.js
— audio.js
— audiotracks.js
— autofocus.js
— auxclick.js
— av1.js
— avif.js
— background-attachment.js
— background-clip-text.js
— background-img-opts.js
— background-position-x-y.js
— background-repeat-round-space.js
— background-sync.js
— battery-status.js
— beacon.js
— beforeafterprint.js
— bigint.js
— blobbuilder.js
— bloburls.js
— border-image.js
— border-radius.js
— broadcastchannel.js
— brotli.js
— calc.js
— canvas-blending.js
— canvas-text.js
— canvas.js
— ch-unit.js
— chacha20-poly1305.js
— channel-messaging.js
— childnode-remove.js
— classlist.js
— client-hints-dpr-width-viewport.js
— clipboard.js
— colr-v1.js
— colr.js
— comparedocumentposition.js
— console-basic.js
— console-time.js
— const.js
— constraint-validation.js
— contenteditable.js
— contentsecuritypolicy.js
— contentsecuritypolicy2.js
— cookie-store-api.js
— cors.js
— createimagebitmap.js
— credential-management.js
— cryptography.js
— css-all.js
— css-animation.js
— css-any-link.js
— css-appearance.js
— css-at-counter-style.js

— css-autofill.js
— css-backdrop-filter.js
— css-background-offsets.js
— css-backgroundblendmode.js
— css-boxdecorationbreak.js
— css-boxshadow.js
— css-canvas.js
— css-caret-color.js
— css-cascade-layers.js
— css-cascade-scope.js
— css-case-insensitive.js
— css-clip-path.js
— css-color-adjust.js
— css-color-function.js
— css-conic-gradients.js
— css-container-queries-style.js
— css-container-queries.js
— css-container-query-units.js
— css-containment.js
— css-content-visibility.js
— css-counters.js
— css-crisp-edges.js
— css-cross-fade.js
— css-default-pseudo.js
— css-descendant-gtgt.js
— css-deviceadaptation.js
— css-dir-pseudo.js
— css-display-content.js
— css-element-function.js
— css-env-function.js
— css-exclusions.js
— css-featurequeries.js
— css-file-selector-button.js
— css-filter-function.js
— css-filters.js
— css-first-letter.js
— css-first-line.js
— css-fixed.js
— css-focus-visible.js
— css-focus-within.js
— css-font-palette.js
— css-font-rendering-controls.js
— css-font-stretch.js
— css-gencontent.js
— css-gradients.js
— css-grid-animation.js
— css-grid.js
— css-hanging-punctuation.js
— css-has.js
— css-hyphens.js
— css-image-orientation.js
— css-image-set.js
— css-in-out-of-range.js
— css-indeterminate-pseudo.js

— css-initial-letter.js
— css-initial-value.js
— css-lch-lab.js
— css-letter-spacing.js
— css-line-clamp.js
— css-logical-props.js
— css-marker-pseudo.js
— css-masks.js
— css-matches-pseudo.js
— css-math-functions.js
— css-media-interaction.js
— css-media-range-syntax.js
— css-media-resolution.js
— css-media-scripting.js
— css-mediaqueries.js
— css-mixblendmode.js
— css-motion-paths.js
— css-namespaces.js
— css-nesting.js
— css-not-sel-list.js
— css-nth-child-of.js
— css-opacity.js
— css-optional-pseudo.js
— css-overflow-anchor.js
— css-overflow-overlay.js
— css-overflow.js
— css-overscroll-behavior.js
— css-page-break.js
— css-paged-media.js
— css-paint-api.js
— css-placeholder-shown.js
— css-placeholder.js
— css-print-color-adjust.js
— css-read-only-write.js
— css-rebeccapurple.js
— css-reflections.js
— css-regions.js
— css-relative-colors.js
— css-repeating-gradients.js
— css-resize.js
— css-revert-value.js
— css-rrggbaa.js
— css-scroll-behavior.js
— css-scroll-timeline.js
— css-scrollbar.js
— css-sel2.js
— css-sel3.js
— css-selection.js
— css-shapes.js
— css-snappoints.js
— css-sticky.js
— css-subgrid.js
— css-supports-api.js
— css-table.js

— css-text-align-last.js
— css-text-box-trim.js
— css-text-indent.js
— css-text-justify.js
— css-text-orientation.js
— css-text-spacing.js
— css-text-wrap-balance.js
— css-textshadow.js
— css-touch-action.js
— css-transitions.js
— css-unicode-bidi.js
— css-unset-value.js
— css-variables.js
— css-when-else.js
— css-widows-orphans.js
— css-width-stretch.js
— css-writing-mode.js
— css-zoom.js
— css3-attr.js
— css3-boxsizing.js
— css3-colors.js
— css3-cursors-grab.js
— css3-cursors-newer.js
— css3-cursors.js
— css3-tabsize.js
— currentcolor.js
— custom-elements.js
— custom-elementsv1.js
— customevent.js
— datalist.js
— dataset.js
— datauri.js
— date-to-local-date-string.js
— declarative-shadow-dom.js
— decorators.js
— details.js
— deviceorientation.js
— devicepixelratio.js
— dialog.js
— dispatchevent.js
— dnssec.js
— do-not-track.js
— document-currentscript.js
— document-evaluate-xpath.js
— document-execcommand.js
— document-policy.js
— document-scrolling-element.js
— documenthead.js
— dom-manip-convenience.js
— dom-range.js
— domcontentloaded.js
— dommatrix.js
— download.js
— dragndrop.js

— element-closest.js
— element-from-point.js
— element-scroll-methods.js
— eme.js
— eot.js
— es5.js
— es6-class.js
— es6-generators.js
— es6-module-dynamic-import.js
— es6-module.js
— es6-number.js
— es6-string-includes.js
— es6.js
— eventsources.js
— extended-system-fonts.js
— feature-policy.js
— fetch.js
— fieldset-disabled.js
— fileapi.js
— filereader.js
— filereadersync.js
— filesystem.js
— flac.js
— flexbox-gap.js
— flexbox.js
— flow-root.js
— focusin-focusout-events.js
— font-family-system-ui.js
— font-feature.js
— font-kerning.js
— font-loading.js
— font-size-adjust.js
— font-smooth.js
— font-unicode-range.js
— font-variant-alternates.js
— font-variant-numeric.js
— fontface.js
— form-attribute.js
— form-submit-attributes.js
— form-validation.js
— forms.js
— fullscreen.js
— gamepad.js
— geolocation.js
— getboundingclientrect.js
— getcomputedstyle.js
— getelementsbyclassname.js
— getrandomvalues.js
— gyroscope.js
— hardwareconcurrency.js
— hashchange.js
— heif.js
— hevc.js
— hidden.js

— high-resolution-time.js
— history.js
— html-media-capture.js
— html5semantic.js
— http-live-streaming.js
— http2.js
— http3.js
— iframe-sandbox.js
— iframe-seamless.js
— iframe-srcdoc.js
— imagecapture.js
— ime.js
— img-naturalwidth-naturalheight.js
— import-maps.js
— imports.js
— indeterminate-checkbox.js
— indexeddb.js
— indexeddb2.js
— inline-block.js
— innertext.js
— input-autocomplete-onoff.js
— input-color.js
— input-datetime.js
— input-email-tel-url.js
— input-event.js
— input-file-accept.js
— input-file-directory.js
— input-file-multiple.js
— input-inputmode.js
— input-minlength.js
— input-number.js
— input-pattern.js
— input-placeholder.js
— input-range.js
— input-search.js
— input-selection.js
— insert-adjacent.js
— insertadjacenthtml.js
— internationalization.js
— intersectionobserver-v2.js
— intersectionobserver.js
— intl-pluralrules.js
— intrinsic-width.js
— jpeg2000.js
— jpegxl.js
— jpegxr.js
— js-regexp-lookbehind.js
— json.js
— justify-content-space-evenly.js
— kerning-pairs-ligatures.js
— keyboardevent-charset.js
— keyboardevent-code.js
— keyboardevent-getmodifierstate.js
— keyboardevent-key.js

— keyboardevent-location.js
— keyboardevent-which.js
— lazyload.js
— let.js
— link-icon-png.js
— link-icon-svg.js
— link-rel-dns-prefetch.js
— link-rel-modulepreload.js
— link-rel-preconnect.js
— link-rel-prefetch.js
— link-rel-preload.js
— link-rel-prerender.js
— loading-lazy-attr.js
— localecompare.js
— magnetometer.js
— matchesselector.js
— matchmedia.js
— mathml.js
— maxlength.js
— mdn-css-unicode-bidi-isolate-override.js
— mdn-css-unicode-bidi-isolate.js
— mdn-css-unicode-bidi-plaintext.js
— mdn-text-decoration-color.js
— mdn-text-decoration-line.js
— mdn-text-decoration-shorthand.js
— mdn-text-decoration-style.js
— media-fragments.js
— mediacapture-fromelement.js
— mediarecorder.js
— mediasource.js
— menu.js
— meta-theme-color.js
— meter.js
— midi.js
— minmaxwh.js
— mp3.js
— mpeg-dash.js
— mpeg4.js
— multibackgrounds.js
— multicolumn.js
— mutation-events.js
— mutationobserver.js
— namevalue-storage.js
— native-file-system-api.js
— nav-timing.js
— netinfo.js
— notifications.js
— object-entries.js
— object-fit.js
— object-observe.js
— object-values.js
— objectrtc.js
— offline-apps.js
— offscreencanvas.js

— ogg-vorbis.js
— ogv.js
— ol-reversed.js
— once-event-listener.js
— online-status.js
— opus.js
— orientation-sensor.js
— outline.js
— pad-start-end.js
— page-transition-events.js
— pagevisibility.js
— passive-event-listener.js
— passkeys.js
— passwordrules.js
— path2d.js
— payment-request.js
— pdf-viewer.js
— permissions-api.js
— permissions-policy.js
— picture-in-picture.js
— picture.js
— ping.js
— png-alpha.js
— pointer-events.js
— pointer.js
— pointerlock.js
— portals.js
— prefers-color-scheme.js
— prefers-reduced-motion.js
— progress.js
— promise-finally.js
— promises.js
— proximity.js
— proxy.js
— publickeypinning.js
— push-api.js
— queryselector.js
— readonly-attr.js
— referrer-policy.js
— registerprotocolhandler.js
— rel-noopener.js
— rel-noreferrer.js
— rellist.js
— rem.js
— requestanimationframe.js
— requestidlecallback.js
— resizeobserver.js
— resource-timing.js
— rest-parameters.js
— rtcpeerconnection.js
— ruby.js
— run-in.js
— same-site-cookie-attribute.js
— screen-orientation.js

— script-async.js
— script-defer.js
— scrollintoview.js
— scrollintoviewifneeded.js
— sdch.js
— selection-api.js
— server-timing.js
— serviceworkers.js
— setimmediate.js
— shadowdom.js
— shadowdomv1.js
— sharedarraybuffer.js
— sharedworkers.js
— sni.js
— spdy.js
— speech-recognition.js
— speech-synthesis.js
— spellcheck-attribute.js
— sql-storage.js
— srcset.js
— stream.js
— streams.js
— stricttransportsecurity.js
— style-scoped.js
— subresource-bundling.js
— subresource-integrity.js
— svg-css.js
— svg-filters.js
— svg-fonts.js
— svg-fragment.js
— svg-html.js
— svg-html5.js
— svg-img.js
— svg-smil.js
— svg.js
— sxml.js
— tabindex-attr.js
— template-literals.js
— template.js
— temporal.js
— testfeat.js
— text-decoration.js
— text-emphasis.js
— text-overflow.js
— text-size-adjust.js
— text-stroke.js
— textcontent.js
— textencoder.js
— tls1-1.js
— tls1-2.js
— tls1-3.js
— touch.js
— transforms2d.js
— transforms3d.js

— trusted-types.js
— ttf.js
— typedarrays.js
— u2f.js
— unhandledrejection.js
— upgradeinsecurerequests.js
— url-scroll-to-text-fragment.js
— url.js
— urlsearchparams.js
— use-strict.js
— user-select-none.js
— user-timing.js
— variable-fonts.js
— vector-effect.js
— vibration.js
— video.js
— videotracks.js
— view-transitions.js
— viewport-unit-variants.js
— viewport-units.js
— wai-aria.js
— wake-lock.js
— wasm.js
— wav.js
— wbr-element.js
— web-animation.js
— web-app-manifest.js
— web-bluetooth.js
— web-serial.js
— web-share.js
— webauthn.js
— webcodecs.js
— webgl.js
— webgl2.js
— webgpu.js
— webhid.js
— webkit-user-drag.js
— webm.js
— webnfc.js
— webp.js
— websockets.js
— webtransport.js
— webusb.js
— webvr.js
— webvtt.js
— webworkers.js
— webxr.js
— will-change.js
— woff.js
— woff2.js
— word-break.js
— wordwrap.js
— x-doc-messaging.js
— x-frame-options.js

```
— xhr2.js
— xhtml.js
— xhtmlsmil.js
— xml-serializer.js
— zstd.js
— features.js
— regions
— AD.js
— AE.js
— AF.js
— AG.js
— AI.js
— AL.js
— AM.js
— AO.js
— AR.js
— AS.js
— AT.js
— AU.js
— AW.js
— AX.js
— AZ.js
— BA.js
— BB.js
— BD.js
— BE.js
— BF.js
— BG.js
— BH.js
— BI.js
— BJ.js
— BM.js
— BN.js
— BO.js
— BR.js
— BS.js
— BT.js
— BW.js
— BY.js
— BZ.js
— CA.js
— CD.js
— CF.js
— CG.js
— CH.js
— CI.js
— CK.js
— CL.js
— CM.js
— CN.js
— CO.js
— CR.js
— CU.js
— CV.js
```

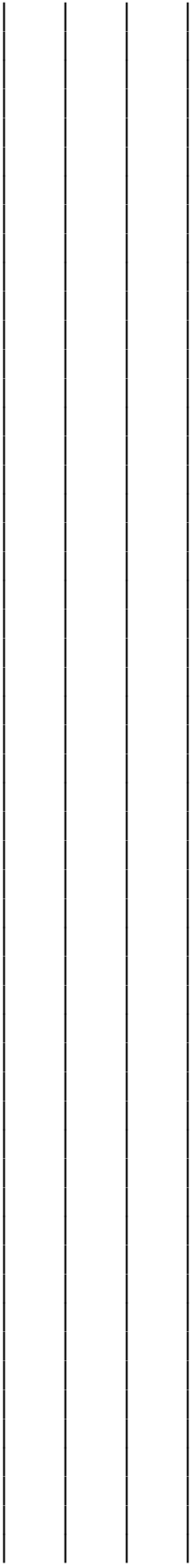
- CX.js
- CY.js
- CZ.js
- DE.js
- DJ.js
- DK.js
- DM.js
- DO.js
- DZ.js
- EC.js
- EE.js
- EG.js
- ER.js
- ES.js
- ET.js
- FI.js
- FJ.js
- FK.js
- FM.js
- FO.js
- FR.js
- GA.js
- GB.js
- GD.js
- GE.js
- GF.js
- GG.js
- GH.js
- GI.js
- GL.js
- GM.js
- GN.js
- GP.js
- GQ.js
- GR.js
- GT.js
- GU.js
- GW.js
- GY.js
- HK.js
- HN.js
- HR.js
- HT.js
- HU.js
- ID.js
- IE.js
- IL.js
- IM.js
- IN.js
- IQ.js
- IR.js
- IS.js
- IT.js
- JE.js

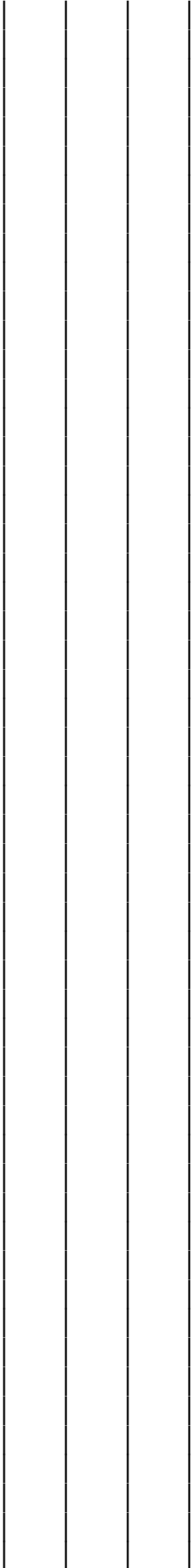

- JM.js
- JO.js
- JP.js
- KE.js
- KG.js
- KH.js
- KI.js
- KM.js
- KN.js
- KP.js
- KR.js
- KW.js
- KY.js
- KZ.js
- LA.js
- LB.js
- LC.js
- LI.js
- LK.js
- LR.js
- LS.js
- LT.js
- LU.js
- LV.js
- LY.js
- MA.js
- MC.js
- MD.js
- ME.js
- MG.js
- MH.js
- MK.js
- ML.js
- MM.js
- MN.js
- MO.js
- MP.js
- MQ.js
- MR.js
- MS.js
- MT.js
- MU.js
- MV.js
- MW.js
- MX.js
- MY.js
- MZ.js
- NA.js
- NC.js
- NE.js
- NF.js
- NG.js
- NI.js
- NL.js

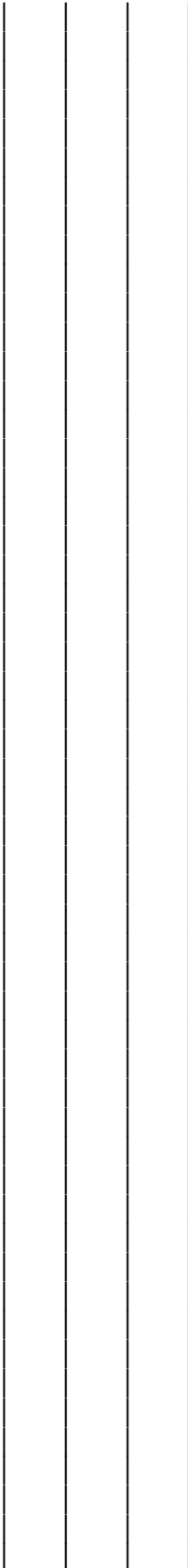

- NO.js
- NP.js
- NR.js
- NU.js
- NZ.js
- OM.js
- PA.js
- PE.js
- PF.js
- PG.js
- PH.js
- PK.js
- PL.js
- PM.js
- PN.js
- PR.js
- PS.js
- PT.js
- PW.js
- PY.js
- QA.js
- RE.js
- RO.js
- RS.js
- RU.js
- RW.js
- SA.js
- SB.js
- SC.js
- SD.js
- SE.js
- SG.js
- SH.js
- SI.js
- SK.js
- SL.js
- SM.js
- SN.js
- SO.js
- SR.js
- ST.js
- SV.js
- SY.js
- SZ.js
- TC.js
- TD.js
- TG.js
- TH.js
- TJ.js
- TK.js
- TL.js
- TM.js
- TN.js
- TO.js

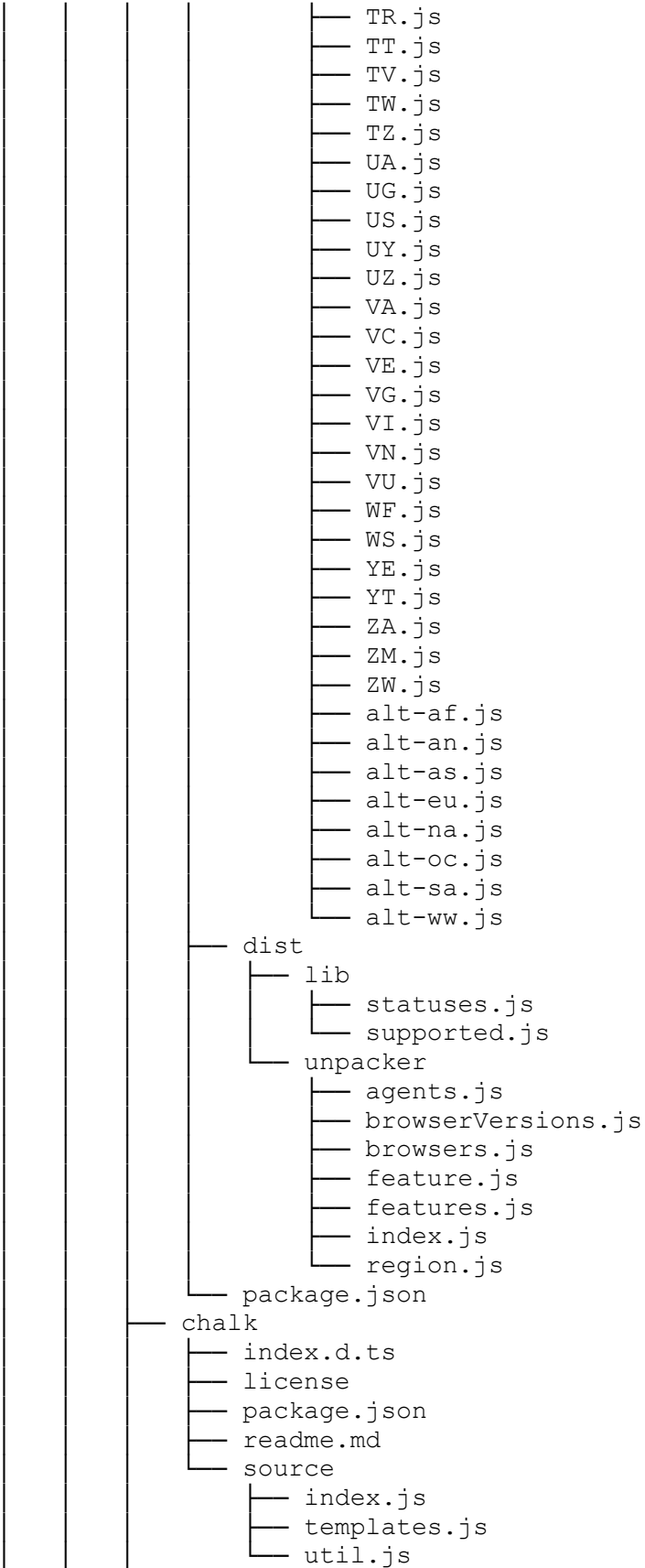

```
├── chokidar
│   ├── LICENSE
│   ├── README.md
│   ├── index.js
│   ├── lib
│   │   ├── constants.js
│   │   ├── fsevents-handler.js
│   │   └── nodefs-handler.js
│   ├── package.json
│   └── types
│       └── index.d.ts
├── chrome-trace-event
│   ├── CHANGES.md
│   ├── LICENSE.txt
│   ├── README.md
│   ├── dist
│   │   ├── trace-event.d.ts
│   │   ├── trace-event.js
│   │   └── trace-event.js.map
│   └── package.json
├── clean-css
│   ├── History.md
│   ├── LICENSE
│   ├── README.md
│   ├── index.js
│   └── lib
│       ├── clean.js
│       ├── optimizer
│       │   ├── clone.js
│       │   ├── configuration
│       │   │   ├── break-up.js
│       │   │   ├── can-override.js
│       │   │   ├── properties
│       │   │   └── understandable.js
│       │   └── restore.js
│       ├── configuration.js
│       ├── hack.js
│       ├── invalid-property-error.js
│       ├── level-0
│       │   └── optimize.js
│       ├── level-1
│       │   ├── optimize.js
│       │   ├── property-optimizers
│       │   │   ├── background.js
│       │   │   ├── border-radius.js
│       │   │   ├── box-shadow.js
│       │   │   ├── filter.js
│       │   │   ├── font-weight.js
│       │   │   ├── margin.js
│       │   │   ├── outline.js
│       │   │   └── padding.js
│       │   └── property-optimizers.js
│       ├── sort-selectors.js
│       └── tidy-at-rule.js
```

```
— tidy-block.js
— tidy-rules.js
— value-optimizers
  — color
    — shorten-hex.js
    — shorten-hsl.js
    — shorten-rgb.js
  — color.js
  — degrees.js
  — fraction.js
  — precision.js
  — starts-as-url.js
  — text-quotes.js
  — time.js
  — unit.js
  — url-prefix.js
  — url-quotes.js
  — url-whitespace.js
  — whitespace.js
  — zero.js
— value-optimizers.js
— level-2
  — extract-properties.js
  — is-mergeable.js
  — merge-adjacent.js
  — merge-media-queries.js
  — merge-non-adjacent-by-body.js
  — merge-non-adjacent-by-selector.js
  — optimize.js
  — properties
    — every-values-pair.js
    — find-component-in.js
    — has-inherit.js
    — has-same-values.js
    — has-unset.js
    — is-component-of.js
    — is-mergeable-shorthand.js
    — merge-into-shorthands.js
    — optimize.js
    — override-properties.js
    — overrides-non-component-shorthand.js
    — populate-components.js
  — reduce-non-adjacent.js
  — remove-duplicate-font-at-rules.js
  — remove-duplicate-media-queries.js
  — remove-duplicates.js
  — remove-unused-at-rules.js
  — reorderable.js
  — restore-with-components.js
  — restructure.js
  — rules-overlap.js
  — specificities-overlap.js
  — specificity.js
  — tidy-rule-duplicates.js
```

```
├── remove-unused.js
├── restore-from-optimizing.js
├── validator.js
├── vendor-prefixes.js
├── wrap-for-optimizing.js
├── options
│   ├── compatibility.js
│   ├── fetch.js
│   ├── format.js
│   ├── inline-request.js
│   ├── inline-timeout.js
│   ├── inline.js
│   ├── optimization-level.js
│   ├── plugins.js
│   ├── rebase-to.js
│   ├── rebase.js
│   └── rounding-precision.js
├── reader
│   ├── apply-source-maps.js
│   ├── extract-import-url-and-media.js
│   ├── input-source-map-tracker.js
│   ├── is-allowed-resource.js
│   ├── load-original-sources.js
│   ├── load-remote-resource.js
│   ├── match-data-uri.js
│   ├── normalize-path.js
│   ├── read-sources.js
│   ├── rebase-local-map.js
│   ├── rebase-remote-map.js
│   ├── rebase.js
│   ├── restore-import.js
│   └── rewrite-url.js
├── tokenizer
│   ├── marker.js
│   ├── token.js
│   └── tokenize.js
├── utils
│   ├── clone-array.js
│   ├── format-position.js
│   ├── has-protocol.js
│   ├── is-data-uri-resource.js
│   ├── is-http-resource.js
│   ├── is-https-resource.js
│   ├── is-import.js
│   ├── is-remote-resource.js
│   ├── natural-compare.js
│   ├── override.js
│   └── split.js
├── writer
│   ├── helpers.js
│   ├── one-time.js
│   ├── simple.js
│   └── source-maps.js
└── package.json
```

```
clean-webpack-plugin
├── LICENSE
├── README.md
├── dist
│   ├── clean-webpack-plugin.d.ts
│   ├── clean-webpack-plugin.d.ts.map
│   ├── clean-webpack-plugin.js
│   └── clean-webpack-plugin.js.map
└── package.json

clone-deep
├── LICENSE
├── README.md
├── index.js
└── package.json

color-convert
├── CHANGELOG.md
├── LICENSE
├── README.md
├── conversions.js
├── index.js
├── package.json
└── route.js

color-name
├── LICENSE
├── README.md
├── index.js
└── package.json

colorette
├── LICENSE.md
├── README.md
├── index.cjs
├── index.d.ts
├── index.js
└── package.json

commander
├── CHANGELOG.md
├── LICENSE
├── Readme.md
├── index.js
├── package.json
├── typings
│   └── index.d.ts
└── compressible

compressible
├── HISTORY.md
├── LICENSE
├── README.md
├── index.js
└── package.json

compression
├── HISTORY.md
├── LICENSE
├── README.md
├── index.js
└── node_modules
```



```
├── safe-buffer
│   ├── LICENSE
│   ├── README.md
│   ├── index.d.ts
│   ├── index.js
│   └── package.json
├── package.json
├── concat-map
│   ├── LICENSE
│   ├── README.markdown
│   ├── example
│   │   └── map.js
│   ├── index.js
│   ├── package.json
│   └── test
│       └── map.js
├── connect-history-api-fallback
│   ├── LICENSE
│   ├── README.md
│   ├── lib
│   │   └── index.js
│   └── package.json
├── content-disposition
│   ├── HISTORY.md
│   ├── LICENSE
│   ├── README.md
│   ├── index.js
│   └── package.json
├── content-type
│   ├── HISTORY.md
│   ├── LICENSE
│   ├── README.md
│   ├── index.js
│   └── package.json
├── cookie
│   ├── HISTORY.md
│   ├── LICENSE
│   ├── README.md
│   ├── SECURITY.md
│   ├── index.js
│   └── package.json
├── cookie-signature
│   ├── History.md
│   ├── Readme.md
│   ├── index.js
│   └── package.json
├── core-util-is
│   ├── LICENSE
│   ├── README.md
│   ├── lib
│   │   └── util.js
│   └── package.json
├── cross-spawn
└── CHANGELOG.md
```

- LICENSE
- README.md
- index.js
- lib
 - enoent.js
 - parse.js
 - util
 - escape.js
 - readShebang.js
 - resolveCommand.js
- package.json

— css-select

- LICENSE
- README.md
- lib
 - attributes.d.ts
 - attributes.d.ts.map
 - attributes.js
 - compile.d.ts
 - compile.d.ts.map
 - compile.js
 - general.d.ts
 - general.d.ts.map
 - general.js
 - index.d.ts
 - index.d.ts.map
 - index.js
 - procedure.d.ts
 - procedure.d.ts.map
 - procedure.js
 - pseudo-selectors
 - aliases.d.ts
 - aliases.d.ts.map
 - aliases.js
 - filters.d.ts
 - filters.d.ts.map
 - filters.js
 - index.d.ts
 - index.d.ts.map
 - index.js
 - pseudos.d.ts
 - pseudos.d.ts.map
 - pseudos.js
 - subselects.d.ts
 - subselects.d.ts.map
 - subselects.js
 - sort.d.ts
 - sort.d.ts.map
 - sort.js
 - types.d.ts
 - types.d.ts.map
 - types.js
- package.json

— css-what

```
— LICENSE
— lib
  — commonjs
    — index.d.ts
    — index.d.ts.map
    — index.js
    — parse.d.ts
    — parse.d.ts.map
    — parse.js
    — stringify.d.ts
    — stringify.d.ts.map
    — stringify.js
    — types.d.ts
    — types.d.ts.map
    — types.js
  — es
    — index.d.ts
    — index.d.ts.map
    — index.js
    — parse.d.ts
    — parse.d.ts.map
    — parse.js
    — stringify.d.ts
    — stringify.d.ts.map
    — stringify.js
    — types.d.ts
    — types.d.ts.map
    — types.js
— package.json
— readme.md
— csstype
  — LICENSE
  — README.md
  — index.d.ts
  — index.js.flow
  — package.json
— debug
  — CHANGELOG.md
  — LICENSE
  — Makefile
  — README.md
  — component.json
  — karma.conf.js
  — node.js
  — package.json
  — src
    — browser.js
    — debug.js
    — index.js
    — inspector-log.js
    — node.js
— default-gateway
  — LICENSE
  — README.md
```

- android.js
- darwin.js
- freebsd.js
- ibmi.js
- index.js
- linux.js
- openbsd.js
- package.json
- sunos.js
- win32.js

— define-lazy-prop

- index.d.ts
- index.js
- license
- package.json
- readme.md

— del

- index.d.ts
- index.js
- license
- node_modules
 - globby
 - index.js
 - license
 - node_modules
 - pify
 - index.js
 - license
 - package.json
 - readme.md
- package.json
- readme.md

— depd

- History.md
- LICENSE
- Readme.md
- index.js
- lib
 - browser
 - index.js
- package.json

— destroy

- LICENSE
- README.md
- index.js
- package.json

— detect-node

- LICENSE
- Readme.md
- browser.js
- index.esm.js
- index.js

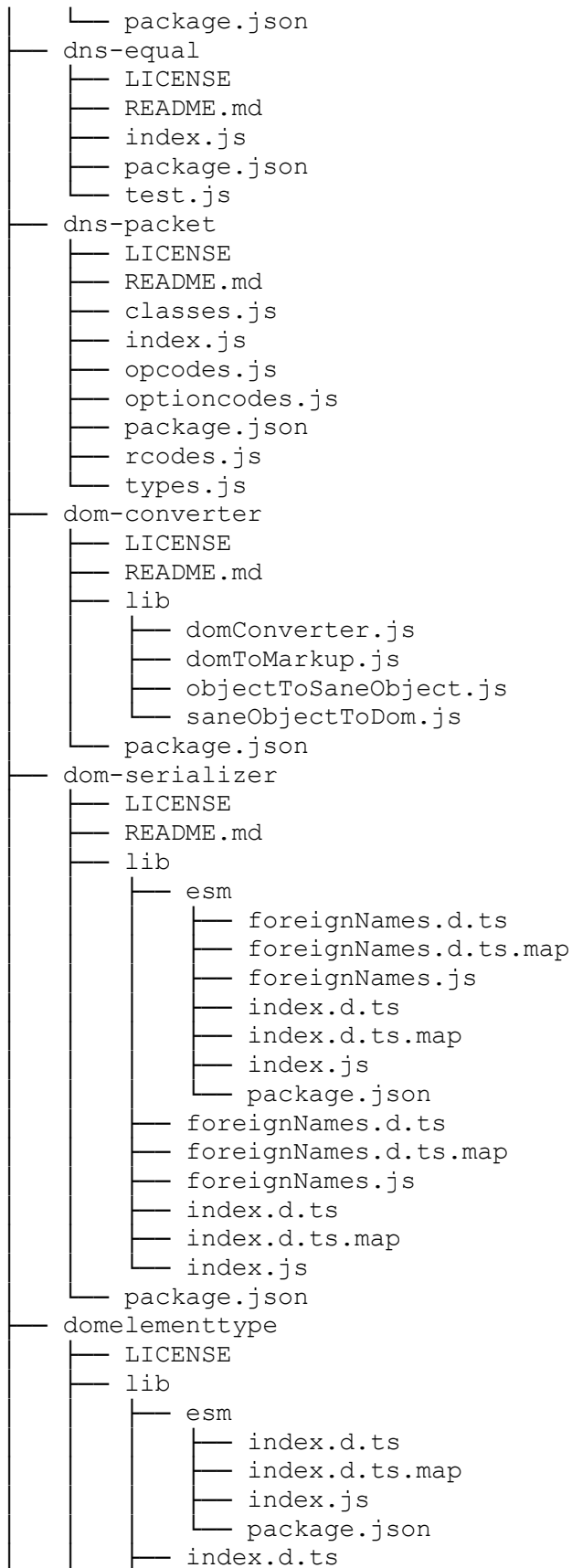

```
├── index.d.ts.map
├── index.js
├── package.json
├── readme.md
├── domhandler
│   ├── LICENSE
│   ├── lib
│   │   ├── index.d.ts
│   │   ├── index.d.ts.map
│   │   ├── index.js
│   │   ├── node.d.ts
│   │   ├── node.d.ts.map
│   │   └── node.js
│   ├── package.json
│   └── readme.md
├── domutils
│   ├── LICENSE
│   ├── lib
│   │   ├── feeds.d.ts
│   │   ├── feeds.d.ts.map
│   │   ├── feeds.js
│   │   ├── helpers.d.ts
│   │   ├── helpers.d.ts.map
│   │   ├── helpers.js
│   │   ├── index.d.ts
│   │   ├── index.d.ts.map
│   │   ├── index.js
│   │   ├── legacy.d.ts
│   │   ├── legacy.d.ts.map
│   │   ├── legacy.js
│   │   ├── manipulation.d.ts
│   │   ├── manipulation.d.ts.map
│   │   ├── manipulation.js
│   │   ├── querying.d.ts
│   │   ├── querying.d.ts.map
│   │   ├── querying.js
│   │   ├── stringify.d.ts
│   │   ├── stringify.d.ts.map
│   │   ├── stringify.js
│   │   ├── traversal.d.ts
│   │   ├── traversal.d.ts.map
│   │   └── traversal.js
│   ├── package.json
│   └── readme.md
├── dot-case
│   ├── LICENSE
│   ├── README.md
│   ├── dist
│   │   ├── index.d.ts
│   │   ├── index.js
│   │   ├── index.js.map
│   │   ├── index.spec.d.ts
│   │   ├── index.spec.js
│   │   └── index.spec.js.map
```

```
├── dist.es2015
│   ├── index.d.ts
│   ├── index.js
│   ├── index.js.map
│   ├── index.spec.d.ts
│   ├── index.spec.js
│   └── index.spec.js.map
├── package.json
├── ee-first
│   ├── LICENSE
│   ├── README.md
│   ├── index.js
│   └── package.json
├── electron-to-chromium
│   ├── CHANGELOG.md
│   ├── LICENSE
│   ├── README.md
│   ├── chromium-versions.js
│   ├── chromium-versions.json
│   ├── full-chromium-versions.js
│   ├── full-chromium-versions.json
│   ├── full-versions.js
│   ├── full-versions.json
│   ├── index.js
│   ├── package.json
│   ├── versions.js
│   └── versions.json
├── encodeurl
│   ├── HISTORY.md
│   ├── LICENSE
│   ├── README.md
│   ├── index.js
│   └── package.json
├── enhanced-resolve
│   ├── LICENSE
│   ├── README.md
│   └── lib
│       ├── AliasFieldPlugin.js
│       ├── AliasPlugin.js
│       ├── AppendPlugin.js
│       ├── CachedInputFileSystem.js
│       ├── CloneBasenamePlugin.js
│       ├── ConditionalPlugin.js
│       ├── DescriptionFilePlugin.js
│       ├── DescriptionFileUtils.js
│       ├── DirectoryExistsPlugin.js
│       ├── ExportsFieldPlugin.js
│       ├── ExtensionAliasPlugin.js
│       ├── FileExistsPlugin.js
│       ├── ImportsFieldPlugin.js
│       ├── JoinRequestPartPlugin.js
│       ├── JoinRequestPlugin.js
│       ├── LogInfoPlugin.js
│       └── MainFieldPlugin.js
```

```
├── ModulesInHierachicDirectoriesPlugin.js
├── ModulesInHierarchicalDirectoriesPlugin.js
├── ModulesInRootPlugin.js
├── NextPlugin.js
├── ParsePlugin.js
├── PnpPlugin.js
├── Resolver.js
├── ResolverFactory.js
├── RestrictionsPlugin.js
├── ResultPlugin.js
├── RootsPlugin.js
├── SelfReferencePlugin.js
├── SymlinkPlugin.js
├── SyncAsyncFileSystemDecorator.js
├── TryNextPlugin.js
├── UnsafeCachePlugin.js
├── UseFilePlugin.js
├── createInnerContext.js
├── forEachBail.js
├── getInnerRequest.js
├── getPaths.js
├── index.js
├── util
│   ├── entrypoints.js
│   ├── identifier.js
│   ├── path.js
│   └── process-browser.js
├── package.json
├── types.d.ts
├── entities
│   ├── LICENSE
│   ├── lib
│   │   ├── decode.d.ts
│   │   ├── decode.d.ts.map
│   │   ├── decode.js
│   │   ├── decode_codepoint.d.ts
│   │   ├── decode_codepoint.d.ts.map
│   │   ├── decode_codepoint.js
│   │   ├── encode.d.ts
│   │   ├── encode.d.ts.map
│   │   ├── encode.js
│   │   ├── index.d.ts
│   │   ├── index.d.ts.map
│   │   └── index.js
│   └── maps
│       ├── decode.json
│       ├── entities.json
│       ├── legacy.json
│       └── xml.json
├── package.json
├── readme.md
├── envinfo
│   ├── LICENSE
│   └── README.md
```

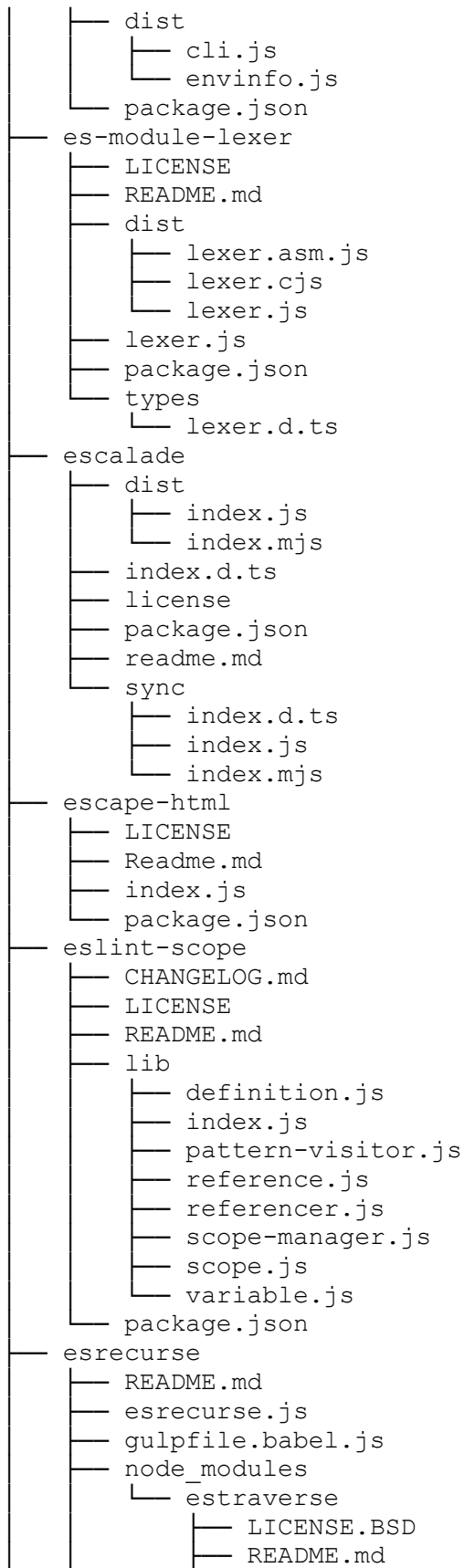
```
├── estraverse.js
│   ├── gulpfile.js
│   └── package.json
└── package.json
├── estraverse
│   ├── LICENSE.BSD
│   ├── README.md
│   ├── estraverse.js
│   ├── gulpfile.js
│   └── package.json
├── etag
│   ├── HISTORY.md
│   ├── LICENSE
│   ├── README.md
│   ├── index.js
│   └── package.json
├── eventemitter3
│   ├── LICENSE
│   ├── README.md
│   ├── index.d.ts
│   ├── index.js
│   ├── package.json
│   └── umd
│       ├── eventemitter3.js
│       ├── eventemitter3.min.js
│       └── eventemitter3.min.js.map
├── events
│   ├── History.md
│   ├── LICENSE
│   ├── Readme.md
│   ├── events.js
│   ├── package.json
│   ├── security.md
│   └── tests
│       ├── add-listeners.js
│       ├── check-listener-leaks.js
│       ├── common.js
│       ├── errors.js
│       ├── events-list.js
│       ├── events-once.js
│       ├── index.js
│       ├── legacy-compat.js
│       ├── listener-count.js
│       ├── listeners-side-effects.js
│       ├── listeners.js
│       ├── max-listeners.js
│       ├── method-names.js
│       ├── modify-in-emit.js
│       ├── num-args.js
│       ├── once.js
│       ├── prepend.js
│       ├── remove-all-listeners.js
│       ├── remove-listeners.js
│       └── set-max-listeners-side-effects.js
```

- special-event-names.js
- subclass.js
- symbols.js

execa

- index.d.ts
- index.js
- lib
 - command.js
 - error.js
 - kill.js
 - promise.js
 - stdio.js
 - stream.js
- license
- package.json
- readme.md

express

- History.md
- LICENSE
- Readme.md
- index.js
- lib
 - application.js
 - express.js
 - middleware
 - init.js
 - query.js
 - request.js
 - response.js
 - router
 - index.js
 - layer.js
 - route.js
 - utils.js
 - view.js
- node_modules
 - array-flatten
 - LICENSE
 - README.md
 - array-flatten.js
 - package.json
- package.json

fast-deep-equal

- LICENSE
- README.md
- es6
 - index.d.ts
 - index.js
 - react.d.ts
 - react.js
- index.d.ts
- index.js
- package.json
- react.d.ts

```
└─ react.js
└─ fast-json-stable-stringify
  └─ LICENSE
  └─ README.md
  └─ benchmark
    └─ index.js
    └─ test.json
  └─ example
    └─ key_cmp.js
    └─ nested.js
    └─ str.js
    └─ value_cmp.js
  └─ index.d.ts
  └─ index.js
  └─ package.json
  └─ test
    └─ cmp.js
    └─ nested.js
    └─ str.js
    └─ to-json.js
└─ fastest-levenshtein
  └─ LICENSE.md
  └─ README.md
  └─ bench.js
  └─ esm
    └─ mod.d.ts
    └─ mod.d.ts.map
    └─ mod.js
  └─ mod.d.ts
  └─ mod.js
  └─ package.json
  └─ test.js
  └─ test.ts
└─ faye-websocket
  └─ CHANGELOG.md
  └─ LICENSE.md
  └─ README.md
  └─ lib
    └─ faye
      └─ eventsource.js
      └─ websocket
        └─ api
          └─ event.js
          └─ event_target.js
        └─ api.js
        └─ client.js
        └─ websocket.js
  └─ package.json
└─ fill-range
  └─ LICENSE
  └─ README.md
  └─ index.js
  └─ package.json
└─ finalhandler
```

```
├── HISTORY.md
├── LICENSE
├── README.md
├── SECURITY.md
├── index.js
├── package.json
├── find-up
│   ├── index.d.ts
│   ├── index.js
│   ├── license
│   ├── package.json
│   └── readme.md
├── follow-redirects
│   ├── LICENSE
│   ├── README.md
│   ├── debug.js
│   ├── http.js
│   ├── https.js
│   ├── index.js
│   └── package.json
├── forwarded
│   ├── HISTORY.md
│   ├── LICENSE
│   ├── README.md
│   ├── index.js
│   └── package.json
├── fresh
│   ├── HISTORY.md
│   ├── LICENSE
│   ├── README.md
│   ├── index.js
│   └── package.json
├── fs-monkey
│   ├── LICENSE
│   ├── README.md
│   ├── docs
│   │   └── api
│   │       ├── patchFs.md
│   │       └── patchRequire.md
│   ├── lib
│   │   ├── correctPath.js
│   │   ├── index.js
│   │   ├── patchFs.js
│   │   ├── patchRequire.js
│   │   └── util
│   │       └── lists.js
│   └── package.json
├── fs.realpath
│   ├── LICENSE
│   ├── README.md
│   ├── index.js
│   ├── old.js
│   └── package.json
└── fsevents
```

```
├── LICENSE
├── README.md
├── fsevents.d.ts
├── fsevents.js
├── fsevents.node
├── package.json
├── function-bind
│   ├── LICENSE
│   ├── README.md
│   ├── implementation.js
│   ├── index.js
│   ├── package.json
│   └── test
│       └── index.js
├── get-intrinsic
│   ├── CHANGELOG.md
│   ├── LICENSE
│   ├── README.md
│   ├── index.js
│   ├── package.json
│   └── test
│       └── GetIntrinsic.js
├── get-stream
│   ├── buffer-stream.js
│   ├── index.d.ts
│   ├── index.js
│   ├── license
│   ├── package.json
│   └── readme.md
├── glob
│   ├── LICENSE
│   ├── README.md
│   ├── common.js
│   ├── glob.js
│   ├── package.json
│   └── sync.js
├── glob-parent
│   ├── CHANGELOG.md
│   ├── LICENSE
│   ├── README.md
│   ├── index.js
│   └── package.json
├── glob-to-regexp
│   ├── README.md
│   ├── index.js
│   ├── package.json
│   └── test.js
├── graceful-fs
│   ├── LICENSE
│   ├── README.md
│   ├── clone.js
│   ├── graceful-fs.js
│   ├── legacy-streams.js
│   └── package.json
```

```
├── polyfills.js
├── handle-thing
│   ├── README.md
│   ├── lib
│   │   ├── handle.js
│   │   └── queue.js
│   ├── package.json
│   └── test
│       └── api-test.js
├── has
│   ├── LICENSE-MIT
│   ├── README.md
│   ├── package.json
│   ├── src
│   │   └── index.js
│   └── test
│       └── index.js
├── has-flag
│   ├── index.d.ts
│   ├── index.js
│   ├── license
│   ├── package.json
│   └── readme.md
├── has-proto
│   ├── CHANGELOG.md
│   ├── LICENSE
│   ├── README.md
│   ├── index.js
│   ├── package.json
│   └── test
│       └── index.js
├── has-symbols
│   ├── CHANGELOG.md
│   ├── LICENSE
│   ├── README.md
│   ├── index.js
│   ├── package.json
│   ├── shams.js
│   └── test
│       ├── index.js
│       ├── shams
│       │   ├── core-js.js
│       │   └── get-own-property-symbols.js
│       └── tests.js
├── he
│   ├── LICENSE-MIT.txt
│   ├── README.md
│   ├── bin
│   │   └── he
│   ├── he.js
│   ├── man
│   │   └── he.1
│   └── package.json
└── hpack.js
```

```
— README.md
— bin
  └─ benchmark
— lib
  └─ hpack
    ├── compressor.js
    ├── decoder.js
    ├── decompressor.js
    ├── encoder.js
    ├── huffman.js
    ├── static-table.js
    ├── table.js
    └─ utils.js
  └─ hpack.js
— node_modules
  └─ readable-stream
    ├── CONTRIBUTING.md
    ├── GOVERNANCE.md
    ├── LICENSE
    ├── README.md
    ├── doc
    │   └─ wg-meetings
    │       └─ 2015-01-30.md
    ├── duplex-browser.js
    ├── duplex.js
    ├── lib
    │   ├── _stream_duplex.js
    │   ├── _stream_passthrough.js
    │   ├── _stream_readable.js
    │   ├── _stream_transform.js
    │   ├── _stream_writable.js
    │   └─ internal
    │       └─ streams
    │           ├── BufferList.js
    │           ├── destroy.js
    │           ├── stream-browser.js
    │           └─ stream.js
    ├── package.json
    ├── passthrough.js
    ├── readable-browser.js
    ├── readable.js
    ├── transform.js
    ├── writable-browser.js
    └─ writable.js
  └─ safe-buffer
    ├── LICENSE
    ├── README.md
    ├── index.d.ts
    ├── index.js
    └─ package.json
— package.json
— test
  ├── compressor-test.js
  └─ decoder-test.js
```



```
├── decompressor-test.js
├── encoder-test.js
├── fixtures.js
├── tools
│   ├── gen-huffman.js
│   ├── gen-static-table.js
│   └── utils.js
├── html-entities
│   ├── LICENSE
│   ├── README.md
│   ├── lib
│   │   ├── index.d.ts
│   │   ├── index.js
│   │   ├── index.js.flow
│   │   ├── named-references.js
│   │   ├── numeric-unicode-map.js
│   │   └── surrogate-pairs.js
│   └── package.json
├── html-minifier-terser
│   ├── LICENSE
│   ├── README.md
│   ├── cli.js
│   ├── node_modules
│   │   └── commander
│   │       ├── LICENSE
│   │       ├── Readme.md
│   │       ├── esm.mjs
│   │       ├── index.js
│   │       ├── lib
│   │       │   ├── argument.js
│   │       │   ├── command.js
│   │       │   ├── error.js
│   │       │   ├── help.js
│   │       │   ├── option.js
│   │       │   └── suggestSimilar.js
│   │       ├── package-support.json
│   │       ├── package.json
│   │       └── typings
│   │           └── index.d.ts
│   ├── package.json
│   ├── sample-cli-config-file.conf
│   └── src
│       ├── htmlminifier.js
│       ├── htmlparser.js
│       ├── tokenchain.js
│       └── utils.js
├── html-webpack-plugin
│   ├── LICENSE
│   ├── README.md
│   ├── default_index.ejs
│   ├── index.js
│   └── lib
│       ├── cached-child-compiler.js
│       └── child-compiler.js
```

```
├── chunksorter.js
├── errors.js
├── file-watcher-api.js
├── hooks.js
├── html-tags.js
├── loader.js
├── package.json
├── typings.d.ts
├── htmlparser2
│   ├── LICENSE
│   ├── README.md
│   └── lib
│       ├── CollectingHandler.d.ts
│       ├── CollectingHandler.d.ts.map
│       ├── CollectingHandler.js
│       ├── FeedHandler.d.ts
│       ├── FeedHandler.d.ts.map
│       ├── FeedHandler.js
│       ├── MultiplexHandler.d.ts
│       ├── MultiplexHandler.d.ts.map
│       ├── MultiplexHandler.js
│       ├── Parser.d.ts
│       ├── Parser.d.ts.map
│       ├── Parser.js
│       ├── Tokenizer.d.ts
│       ├── Tokenizer.d.ts.map
│       ├── Tokenizer.js
│       ├── WritableStream.d.ts
│       ├── WritableStream.d.ts.map
│       ├── WritableStream.js
│       ├── index.d.ts
│       ├── index.d.ts.map
│       └── index.js
├── package.json
├── http-deceiver
│   ├── README.md
│   ├── lib
│   │   └── deceiver.js
│   ├── package.json
│   └── test
│       └── api-test.js
├── http-errors
│   ├── HISTORY.md
│   ├── LICENSE
│   ├── README.md
│   ├── index.js
│   └── package.json
├── http-parser-js
│   ├── LICENSE.md
│   ├── README.md
│   ├── http-parser.d.ts
│   ├── http-parser.js
│   └── package.json
└── http-proxy
```

```
— CHANGELOG.md
— CODE_OF_CONDUCT.md
— LICENSE
— README.md
— codecov.yml
— index.js
— lib
  — http-proxy
    — common.js
    — index.js
    — passes
      — web-incoming.js
      — web-outgoing.js
      — ws-incoming.js
  — http-proxy.js
— package.json
— renovate.json
— http-proxy-middleware
  — LICENSE
  — README.md
  — dist
    — _handlers.d.ts
    — _handlers.js
    — config-factory.d.ts
    — config-factory.js
    — context-matcher.d.ts
    — context-matcher.js
    — errors.d.ts
    — errors.js
    — handlers
      — fix-request-body.d.ts
      — fix-request-body.js
      — index.d.ts
      — index.js
      — public.d.ts
      — public.js
      — response-interceptor.d.ts
      — response-interceptor.js
    — http-proxy-middleware.d.ts
    — http-proxy-middleware.js
    — index.d.ts
    — index.js
    — logger.d.ts
    — logger.js
    — path-rewriter.d.ts
    — path-rewriter.js
    — router.d.ts
    — router.js
    — types.d.ts
    — types.js
  — package.json
— human-signals
  — CHANGELOG.md
  — LICENSE
```

```
— README.md
— build
  └─ src
    ├── core.js
    ├── core.js.map
    ├── main.d.ts
    ├── main.js
    ├── main.js.map
    ├── realtime.js
    ├── realtime.js.map
    ├── signals.js
    └─ signals.js.map
— package.json
— iconv-lite
  ├── Changelog.md
  ├── LICENSE
  ├── README.md
  ├── encodings
  │   ├── dbcs-codec.js
  │   ├── dbcs-data.js
  │   ├── index.js
  │   ├── internal.js
  │   ├── sbcs-codec.js
  │   ├── sbcs-data-generated.js
  │   ├── sbcs-data.js
  │   └─ tables
  │       ├── big5-added.json
  │       ├── cp936.json
  │       ├── cp949.json
  │       ├── cp950.json
  │       ├── eucjp.json
  │       ├── gb18030-ranges.json
  │       ├── gbk-added.json
  │       └─ shiftjis.json
  ├── utf16.js
  └─ utf7.js
— lib
  ├── bom-handling.js
  ├── extend-node.js
  ├── index.d.ts
  ├── index.js
  └─ streams.js
— package.json
— import-local
  ├── fixtures
  │   └─ cli.js
  ├── index.js
  ├── license
  ├── package.json
  └─ readme.md
— inflight
  ├── LICENSE
  ├── README.md
  └─ inflight.js
```

```
├─ package.json
├─ inherits
│  └─ LICENSE
│  └─ README.md
│  └─ inherits.js
│  └─ inherits_browser.js
│  └─ package.json
├─ interpret
│  └─ LICENSE
│  └─ README.md
│  └─ cjs-stub.js
│  └─ index.js
│  └─ mjs-stub.js
│  └─ package.json
├─ ipaddr.js
│  └─ Changes.md
│  └─ LICENSE
│  └─ README.md
│  └─ ipaddr.min.js
│  └─ lib
│     └─ ipaddr.js
│     └─ ipaddr.js.d.ts
│  └─ package.json
├─ is-binary-path
│  └─ index.d.ts
│  └─ index.js
│  └─ license
│  └─ package.json
│  └─ readme.md
├─ is-core-module
│  └─ CHANGELOG.md
│  └─ LICENSE
│  └─ README.md
│  └─ core.json
│  └─ index.js
│  └─ package.json
│  └─ test
│     └─ index.js
├─ is-docker
│  └─ cli.js
│  └─ index.d.ts
│  └─ index.js
│  └─ license
│  └─ package.json
│  └─ readme.md
├─ is-extglob
│  └─ LICENSE
│  └─ README.md
│  └─ index.js
│  └─ package.json
├─ is-glob
│  └─ LICENSE
│  └─ README.md
│  └─ index.js
```

```
├── package.json
├── is-number
│   ├── LICENSE
│   ├── README.md
│   ├── index.js
│   └── package.json
├── is-path-cwd
│   ├── index.d.ts
│   ├── index.js
│   ├── license
│   ├── package.json
│   └── readme.md
├── is-path-in-cwd
│   ├── index.d.ts
│   ├── index.js
│   ├── license
│   ├── package.json
│   └── readme.md
├── is-path-inside
│   ├── index.d.ts
│   ├── index.js
│   ├── license
│   ├── package.json
│   └── readme.md
├── is-plain-obj
│   ├── index.d.ts
│   ├── index.js
│   ├── license
│   ├── package.json
│   └── readme.md
├── is-plain-object
│   ├── LICENSE
│   ├── README.md
│   ├── index.d.ts
│   ├── index.js
│   └── package.json
├── is-stream
│   ├── index.d.ts
│   ├── index.js
│   ├── license
│   ├── package.json
│   └── readme.md
├── is-wsl
│   ├── index.d.ts
│   ├── index.js
│   ├── license
│   ├── package.json
│   └── readme.md
└── isarray
    ├── Makefile
    ├── README.md
    ├── component.json
    ├── index.js
    └── package.json
```

```
├── test.js
├── isexe
│   ├── LICENSE
│   ├── README.md
│   ├── index.js
│   ├── mode.js
│   ├── package.json
│   ├── test
│   │   └── basic.js
│   └── windows.js
├── isobject
│   ├── LICENSE
│   ├── README.md
│   ├── index.d.ts
│   ├── index.js
│   └── package.json
├── jest-worker
│   ├── LICENSE
│   ├── README.md
│   └── build
│       ├── Farm.d.ts
│       ├── Farm.js
│       ├── FifoQueue.d.ts
│       ├── FifoQueue.js
│       ├── PriorityQueue.d.ts
│       ├── PriorityQueue.js
│       ├── WorkerPool.d.ts
│       ├── WorkerPool.js
│       └── base
│           ├── BaseWorkerPool.d.ts
│           └── BaseWorkerPool.js
│       ├── index.d.ts
│       ├── index.js
│       ├── types.d.ts
│       ├── types.js
│       └── workers
│           ├── ChildProcessWorker.d.ts
│           ├── ChildProcessWorker.js
│           ├── NodeThreadsWorker.d.ts
│           ├── NodeThreadsWorker.js
│           ├── messageParent.d.ts
│           ├── messageParent.js
│           ├── processChild.d.ts
│           ├── processChild.js
│           ├── threadChild.d.ts
│           └── threadChild.js
├── node_modules
│   └── supports-color
│       ├── browser.js
│       ├── index.js
│       ├── license
│       ├── package.json
│       └── readme.md
└── package.json
```

```
├── js-tokens
│   ├── CHANGELOG.md
│   ├── LICENSE
│   ├── README.md
│   ├── index.js
│   └── package.json
├── json-parse-even-better-errors
│   ├── CHANGELOG.md
│   ├── LICENSE.md
│   ├── README.md
│   ├── index.js
│   └── package.json
├── json-schema-traverse
│   ├── LICENSE
│   ├── README.md
│   ├── index.js
│   ├── package.json
│   └── spec
│       ├── fixtures
│       │   └── schema.js
│       └── index.spec.js
├── kind-of
│   ├── CHANGELOG.md
│   ├── LICENSE
│   ├── README.md
│   ├── index.js
│   └── package.json
├── launch-editor
│   ├── editor-info
│   │   ├── linux.js
│   │   ├── osx.js
│   │   └── windows.js
│   ├── get-args.js
│   ├── guess.js
│   ├── index.js
│   └── package.json
├── loader-runner
│   ├── LICENSE
│   ├── README.md
│   ├── lib
│   │   ├── LoaderLoadingError.js
│   │   ├── LoaderRunner.js
│   │   └── loadLoader.js
│   └── package.json
├── locate-path
│   ├── index.d.ts
│   ├── index.js
│   ├── license
│   ├── package.json
│   └── readme.md
├── lodash
│   ├── LICENSE
│   ├── README.md
│   └── _DataView.js
```



```
— _Hash.js
— _LazyWrapper.js
— _ListCache.js
— _LodashWrapper.js
— _Map.js
— _MapCache.js
— _Promise.js
— _Set.js
— _SetCache.js
— _Stack.js
— _Symbol.js
— _Uint8Array.js
— _WeakMap.js
— _apply.js
— _arrayAggregator.js
— _arrayEach.js
— _arrayEachRight.js
— _arrayEvery.js
— _arrayFilter.js
— _arrayIncludes.js
— _arrayIncludesWith.js
— _arrayLikeKeys.js
— _arrayMap.js
— _arrayPush.js
— _arrayReduce.js
— _arrayReduceRight.js
— _arraySample.js
— _arraySampleSize.js
— _arrayShuffle.js
— _arraySome.js
— _asciiSize.js
— _asciiToArray.js
— _asciiWords.js
— _assignMergeValue.js
— _assignValue.js
— _assocIndexOf.js
— _baseAggregator.js
— _baseAssign.js
— _baseAssignIn.js
— _baseAssignValue.js
— _baseAt.js
— _baseClamp.js
— _baseClone.js
— _baseConforms.js
— _baseConformsTo.js
— _baseCreate.js
— _baseDelay.js
— _baseDifference.js
— _baseEach.js
— _baseEachRight.js
— _baseEvery.js
— _baseExtremum.js
— _baseFill.js
— _baseFilter.js
```

```
— _baseFindIndex.js
— _baseFindKey.js
— _baseFlatten.js
— _baseFor.js
— _baseForOwn.js
— _baseForOwnRight.js
— _baseForRight.js
— _baseFunctions.js
— _baseGet.js
— _baseGetAllKeys.js
— _baseGetTag.js
— _baseGt.js
— _baseHas.js
— _baseHasIn.js
— _baseInRange.js
— _baseIndexOf.js
— _baseIndexOfWith.js
— _baseIntersection.js
— _baseInverter.js
— _baseInvoke.js
— _baseIsArguments.js
— _baseIsArrayBuffer.js
— _baseIsDate.js
— _baseIsEqual.js
— _baseIsEqualDeep.js
— _baseIsMap.js
— _baseIsMatch.js
— _baseIsNaN.js
— _baseIsNative.js
— _baseIsRegExp.js
— _baseIsSet.js
— _baseIsTypedArray.js
— _baseIteratee.js
— _baseKeys.js
— _baseKeysIn.js
— _baseLodash.js
— _baseLt.js
— _baseMap.js
— _baseMatches.js
— _baseMatchesProperty.js
— _baseMean.js
— _baseMerge.js
— _baseMergeDeep.js
— _baseNth.js
— _baseOrderBy.js
— _basePick.js
— _basePickBy.js
— _baseProperty.js
— _basePropertyDeep.js
— _basePropertyOf.js
— _basePullAll.js
— _basePullAt.js
— _baseRandom.js
— _baseRange.js
```

```
— _baseReduce.js
— _baseRepeat.js
— _baseRest.js
— _baseSample.js
— _baseSampleSize.js
— _baseSet.js
— _baseSetData.js
— _baseSetToString.js
— _baseShuffle.js
— _baseSlice.js
— _baseSome.js
— _baseSortBy.js
— _baseSortedIndex.js
— _baseSortedIndexBy.js
— _baseSortedUniq.js
— _baseSum.js
— _baseTimes.js
— _baseToNumber.js
— _baseToPairs.js
— _baseToString.js
— _baseTrim.js
— _baseUnary.js
— _baseUniq.js
— _baseUnset.js
— _baseUpdate.js
— _baseValues.js
— _baseWhile.js
— _baseWrapperValue.js
— _baseXor.js
— _baseZipObject.js
— _cacheHas.js
— _castArrayLikeObject.js
— _castFunction.js
— _castPath.js
— _castRest.js
— _castSlice.js
— _charsEndIndex.js
— _charsStartIndex.js
— _cloneArrayBuffer.js
— _cloneBuffer.js
— _cloneDataView.js
— _cloneRegExp.js
— _cloneSymbol.js
— _cloneTypedArray.js
— _compareAscending.js
— _compareMultiple.js
— _composeArgs.js
— _composeArgsRight.js
— _copyArray.js
— _copyObject.js
— _copySymbols.js
— _copySymbolsIn.js
— _coreJsData.js
— _countHolders.js
```

```
— _createAggregator.js
— _createAssigner.js
— _createBaseEach.js
— _createBaseFor.js
— _createBind.js
— _createCaseFirst.js
— _createCompounder.js
— _createCtor.js
— _createCurry.js
— _createFind.js
— _createFlow.js
— _createHybrid.js
— _createInverter.js
— _createMathOperation.js
— _createOver.js
— _createPadding.js
— _createPartial.js
— _createRange.js
— _createRecurry.js
— _createRelationalOperation.js
— _createRound.js
— _createSet.js
— _createToPairs.js
— _createWrap.js
— _customDefaultsAssignIn.js
— _customDefaultsMerge.js
— _customOmitClone.js
— _deburrLetter.js
— _defineProperty.js
— _equalArrays.js
— _equalByTag.js
— _equalObjects.js
— _escapeHtmlChar.js
— _escapeStringChar.js
— _flatRest.js
— _freeGlobal.js
— _getAllKeys.js
— _getAllKeysIn.js
— _getData.js
— _getFuncName.js
— _getHolder.js
— _getMapData.js
— _getMatchData.js
— _getNative.js
— _getPrototype.js
— _getRawTag.js
— _getSymbols.js
— _getSymbolsIn.js
— _getTag.js
— _getValue.js
— _getView.js
— _getWrapDetails.js
— _hasPath.js
— _hasUnicode.js
```

```
— _hasUnicodeWord.js
— _hashClear.js
— _hashDelete.js
— _hashGet.js
— _hashHas.js
— _hashSet.js
— _initCloneArray.js
— _initCloneByTag.js
— _initCloneObject.js
— _insertWrapDetails.js
— _isFlattenable.js
— _isIndex.js
— _isIterateeCall.js
— _isKey.js
— _isKeyable.js
— _isLaziable.js
— _isMaskable.js
— _isMasked.js
— _isPrototype.js
— _isStrictComparable.js
— _iteratorToArray.js
— _lazyClone.js
— _lazyReverse.js
— _lazyValue.js
— _listCacheClear.js
— _listCacheDelete.js
— _listCacheGet.js
— _listCacheHas.js
— _listCacheSet.js
— _mapCacheClear.js
— _mapCacheDelete.js
— _mapCacheGet.js
— _mapCacheHas.js
— _mapCacheSet.js
— _mapToArray.js
— _matchesStrictComparable.js
— _memoizeCapped.js
— _mergeData.js
— _metaMap.js
— _nativeCreate.js
— _nativeKeys.js
— _nativeKeysIn.js
— _nodeUtil.js
— _objectToString.js
— _overArg.js
— _overRest.js
— _parent.js
— _reEscape.js
— _reEvaluate.js
— _reInterpolate.js
— _realNames.js
— _reorder.js
— _replaceHolders.js
— _root.js
```

```
— _safeGet.js
— _setCacheAdd.js
— _setCacheHas.js
— _setData.js
— _setToArray.js
— _setToPairs.js
— _setToString.js
— _setWrapToString.js
— _shortOut.js
— _shuffleSelf.js
— _stackClear.js
— _stackDelete.js
— _stackGet.js
— _stackHas.js
— _stackSet.js
— _strictIndexOf.js
— _strictLastIndexOf.js
— _stringSize.js
— _stringToArray.js
— _stringToPath.js
— _toKey.js
— _toSource.js
— _trimmedEndIndex.js
— _unescapeHtmlChar.js
— _unicodeSize.js
— _unicodeToArray.js
— _unicodeWords.js
— _updateWrapDetails.js
— _wrapperClone.js
— add.js
— after.js
— array.js
— ary.js
— assign.js
— assignIn.js
— assignInWith.js
— assignWith.js
— at.js
— attempt.js
— before.js
— bind.js
— bindAll.js
— bindKey.js
— camelCase.js
— capitalize.js
— castArray.js
— ceil.js
— chain.js
— chunk.js
— clamp.js
— clone.js
— cloneDeep.js
— cloneDeepWith.js
— cloneWith.js
```

```
— collection.js
— commit.js
— compact.js
— concat.js
— cond.js
— conforms.js
— conformsTo.js
— constant.js
— core.js
— core.min.js
— countBy.js
— create.js
— curry.js
— curryRight.js
— date.js
— debounce.js
— deburr.js
— defaultTo.js
— defaults.js
— defaultsDeep.js
— defer.js
— delay.js
— difference.js
— differenceBy.js
— differenceWith.js
— divide.js
— drop.js
— dropRight.js
— dropRightWhile.js
— dropWhile.js
— each.js
— eachRight.js
— endsWith.js
— entries.js
— entriesIn.js
— eq.js
— escape.js
— escapeRegExp.js
— every.js
— extend.js
— extendWith.js
— fill.js
— filter.js
— find.js
— findIndex.js
— findKey.js
— findLast.js
— findLastIndex.js
— findLastKey.js
— first.js
— flake.lock
— flake.nix
— flatMap.js
— flatMapDeep.js
```

- flatMapDepth.js
- flatten.js
- flattenDeep.js
- flattenDepth.js
- flip.js
- floor.js
- flow.js
- flowRight.js
- forEach.js
- forEachRight.js
- forIn.js
- forInRight.js
- forOwn.js
- forOwnRight.js
- fp
 - F.js
 - T.js
 - __.js
 - _baseConvert.js
 - _convertBrowser.js
 - _falseOptions.js
 - _mapping.js
 - _util.js
 - add.js
 - after.js
 - all.js
 - allPass.js
 - always.js
 - any.js
 - anyPass.js
 - apply.js
 - array.js
 - ary.js
 - assign.js
 - assignAll.js
 - assignAllWith.js
 - assignIn.js
 - assignInAll.js
 - assignInAllWith.js
 - assignInWith.js
 - assignWith.js
 - assoc.js
 - assocPath.js
 - at.js
 - attempt.js
 - before.js
 - bind.js
 - bindAll.js
 - bindKey.js
 - camelCase.js
 - capitalize.js
 - castArray.js
 - ceil.js
 - chain.js

— chunk.js
— clamp.js
— clone.js
— cloneDeep.js
— cloneDeepWith.js
— cloneWith.js
— collection.js
— commit.js
— compact.js
— complement.js
— compose.js
— concat.js
— cond.js
— conforms.js
— conformsTo.js
— constant.js
— contains.js
— convert.js
— countBy.js
— create.js
— curry.js
— curryN.js
— curryRight.js
— curryRightN.js
— date.js
— debounce.js
— deburr.js
— defaultTo.js
— defaults.js
— defaultsAll.js
— defaultsDeep.js
— defaultsDeepAll.js
— defer.js
— delay.js
— difference.js
— differenceBy.js
— differenceWith.js
— dissoc.js
— dissocPath.js
— divide.js
— drop.js
— dropLast.js
— dropLastWhile.js
— dropRight.js
— dropRightWhile.js
— dropWhile.js
— each.js
— eachRight.js
— endsWith.js
— entries.js
— entriesIn.js
— eq.js
— equals.js
— escape.js

— escapeRegExp.js
— every.js
— extend.js
— extendAll.js
— extendAllWith.js
— extendWith.js
— fill.js
— filter.js
— find.js
— findFrom.js
— findIndex.js
— findIndexFrom.js
— findKey.js
— findLast.js
— findLastFrom.js
— findLastIndex.js
— findLastIndexFrom.js
— findLastKey.js
— first.js
— flatMap.js
— flatMapDeep.js
— flatMapDepth.js
— flatten.js
— flattenDeep.js
— flattenDepth.js
— flip.js
— floor.js
— flow.js
— flowRight.js
— forEach.js
— forEachRight.js
— forIn.js
— forInRight.js
— forOwn.js
— forOwnRight.js
— fromPairs.js
— function.js
— functions.js
— functionsIn.js
— get.js
— getOr.js
— groupBy.js
— gt.js
— gte.js
— has.js
— hasIn.js
— head.js
— identical.js
— identity.js
— inRange.js
— includes.js
— includesFrom.js
— indexBy.js
— indexOf.js

— indexOfFrom.js
— init.js
— initial.js
— intersection.js
— intersectionBy.js
— intersectionWith.js
— invert.js
— invertBy.js
— invertObj.js
— invoke.js
— invokeArgs.js
— invokeArgsMap.js
— invokeMap.js
— isArguments.js
— isArray.js
— isArrayBuffer.js
— isArrayLike.js
— isArrayLikeObject.js
— isBoolean.js
— isBuffer.js
— isDate.js
— isElement.js
— isEmpty.js
— isEqual.js
— isEqualWith.js
— isError.js
— isFinite.js
— isFunction.js
— isInteger.js
— isLength.js
— isMap.js
— isMatch.js
— isMatchWith.js
— isNaN.js
— isNative.js
— isNil.js
— isNull.js
— isNumber.js
— isObject.js
— isObjectLike.js
— isPlainObject.js
— isRegExp.js
— isSafeInteger.js
— isSet.js
— isString.js
— isSymbol.js
— isTypedArray.js
— isUndefined.js
— isWeakMap.js
— isWeakSet.js
— iteratee.js
— join.js
— juxt.js
— kebabCase.js

keyBy.js
keys.js
keysIn.js
lang.js
last.js
lastIndexOf.js
lastIndexOfFrom.js
lowerCase.js
lowerFirst.js
lt.js
lte.js
map.js
mapKeys.js
mapValues.js
matches.js
matchesProperty.js
math.js
max.js
maxBy.js
mean.js
meanBy.js
memoize.js
merge.js
mergeAll.js
mergeAllWith.js
mergeWith.js
method.js
methodOf.js
min.js
minBy.js
mixin.js
multiply.js
nAry.js
negate.js
next.js
noop.js
now.js
nth.js
nthArg.js
number.js
object.js
omit.js
omitAll.js
omitBy.js
once.js
orderBy.js
over.js
overArgs.js
overEvery.js
overSome.js
pad.js
padChars.js
padCharsEnd.js
padCharsStart.js

— padEnd.js
— padStart.js
— parseInt.js
— partial.js
— partialRight.js
— partition.js
— path.js
— pathEq.js
— pathOr.js
— paths.js
— pick.js
— pickAll.js
— pickBy.js
— pipe.js
— placeholder.js
— plant.js
— pluck.js
— prop.js
— propEq.js
— propOr.js
— property.js
— propertyOf.js
— props.js
— pull.js
— pullAll.js
— pullAllBy.js
— pullAllWith.js
— pullAt.js
— random.js
— range.js
— rangeRight.js
— rangeStep.js
— rangeStepRight.js
— rearg.js
— reduce.js
— reduceRight.js
— reject.js
— remove.js
— repeat.js
— replace.js
— rest.js
— restFrom.js
— result.js
— reverse.js
— round.js
— sample.js
— sampleSize.js
— seq.js
— set.js
— setWith.js
— shuffle.js
— size.js
— slice.js
— snakeCase.js

— some.js
— sortBy.js
— sortedIndex.js
— sortedIndexBy.js
— sortedIndexOf.js
— sortedLastIndex.js
— sortedLastIndexBy.js
— sortedLastIndexOf.js
— sortedUniq.js
— sortedUniqBy.js
— split.js
— spread.js
— spreadFrom.js
— startCase.js
— startsWith.js
— string.js
— stubArray.js
— stubFalse.js
— stubObject.js
— stubString.js
— stubTrue.js
— subtract.js
— sum.js
— sumBy.js
— symmetricDifference.js
— symmetricDifferenceBy.js
— symmetricDifferenceWith.js
— tail.js
— take.js
— takeLast.js
— takeLastWhile.js
— takeRight.js
— takeRightWhile.js
— takeWhile.js
— tap.js
— template.js
— templateSettings.js
— throttle.js
— thru.js
— times.js
— toArray.js
— toFinite.js
— toInteger.js
— toIterator.js
— toJSON.js
— toLength.js
— toLower.js
— toNumber.js
— toPairs.js
— toPairsIn.js
— toPath.js
— toPlainObject.js
— toSafeInteger.js
— toString.js

```
— toUpper.js
— transform.js
— trim.js
— trimChars.js
— trimCharsEnd.js
— trimCharsStart.js
— trimEnd.js
— trimStart.js
— truncate.js
— unapply.js
— unary.js
— unescape.js
— union.js
— unionBy.js
— unionWith.js
— uniq.js
— uniqBy.js
— uniqWith.js
— uniqueId.js
— unnest.js
— unset.js
— unzip.js
— unzipWith.js
— update.js
— updateWith.js
— upperCase.js
— upperFirst.js
— useWith.js
— util.js
— value.js
— valueOf.js
— values.js
— valuesIn.js
— where.js
— whereEq.js
— without.js
— words.js
— wrap.js
— wrapperAt.js
— wrapperChain.js
— wrapperLodash.js
— wrapperReverse.js
— wrapperValue.js
— xor.js
— xorBy.js
— xorWith.js
— zip.js
— zipAll.js
— zipObj.js
— zipObject.js
— zipObjectDeep.js
— zipWith.js
— fp.js
— fromPairs.js
```

```
— function.js
— functions.js
— functionsIn.js
— get.js
— groupBy.js
— gt.js
— gte.js
— has.js
— hasIn.js
— head.js
— identity.js
— inRange.js
— includes.js
— index.js
— indexOf.js
— initial.js
— intersection.js
— intersectionBy.js
— intersectionWith.js
— invert.js
— invertBy.js
— invoke.js
— invokeMap.js
— isArguments.js
— isArray.js
— isArrayBuffer.js
— isArrayLike.js
— isArrayLikeObject.js
— isBoolean.js
— isBuffer.js
— isDate.js
— isElement.js
— isEmpty.js
— isEqual.js
— isEqualWith.js
— isError.js
— isFinite.js
— isFunction.js
— isInteger.js
— isLength.js
— isMap.js
— isMatch.js
— isMatchWith.js
— isNaN.js
— isNative.js
— isNil.js
— isNull.js
— isNumber.js
— isObject.js
— isObjectLike.js
— isPlainObject.js
— isRegExp.js
— isSafeInteger.js
— isSet.js
```



```
— isString.js
— isSymbol.js
— isArray.js
— isUndefined.js
— isWeakMap.js
— isWeakSet.js
— iteratee.js
— join.js
— kebabCase.js
— keyBy.js
— keys.js
— keysIn.js
— lang.js
— last.js
— lastIndexOf.js
— lodash.js
— lodash.min.js
— lowerCase.js
— lowerFirst.js
— lt.js
— lte.js
— map.js
— mapKeys.js
— mapValues.js
— matches.js
— matchesProperty.js
— math.js
— max.js
— maxBy.js
— mean.js
— meanBy.js
— memoize.js
— merge.js
— mergeWith.js
— method.js
— methodOf.js
— min.js
— minBy.js
— mixin.js
— multiply.js
— negate.js
— next.js
— noop.js
— now.js
— nth.js
— nthArg.js
— number.js
— object.js
— omit.js
— omitBy.js
— once.js
— orderBy.js
— over.js
— overArgs.js
```

```
— overEvery.js
— overSome.js
— package.json
— pad.js
— padEnd.js
— padStart.js
— parseInt.js
— partial.js
— partialRight.js
— partition.js
— pick.js
— pickBy.js
— plant.js
— property.js
— propertyOf.js
— pull.js
— pullAll.js
— pullAllBy.js
— pullAllWith.js
— pullAt.js
— random.js
— range.js
— rangeRight.js
— rearg.js
— reduce.js
— reduceRight.js
— reject.js
— release.md
— remove.js
— repeat.js
— replace.js
— rest.js
— result.js
— reverse.js
— round.js
— sample.js
— sampleSize.js
— seq.js
— set.js
— setWith.js
— shuffle.js
— size.js
— slice.js
— snakeCase.js
— some.js
— sortBy.js
— sortedIndex.js
— sortedIndexBy.js
— sortedIndexOf.js
— sortedLastIndex.js
— sortedLastIndexBy.js
— sortedLastIndexOf.js
— sortedUniq.js
— sortedUniqBy.js
```

```
— split.js
— spread.js
— startCase.js
— startsWith.js
— string.js
— stubArray.js
— stubFalse.js
— stubObject.js
— stubString.js
— stubTrue.js
— subtract.js
— sum.js
— sumBy.js
— tail.js
— take.js
— takeRight.js
— takeRightWhile.js
— takeWhile.js
— tap.js
— template.js
— templateSettings.js
— throttle.js
— thru.js
— times.js
— toArray.js
— toFinite.js
— toInteger.js
— toIterator.js
— toJSON.js
— toLength.js
— toLower.js
— toNumber.js
— toPairs.js
— toPairsIn.js
— toPath.js
— toPlainObject.js
— toSafeInteger.js
— toString.js
— toUpper.js
— transform.js
— trim.js
— trimEnd.js
— trimStart.js
— truncate.js
— unary.js
— unescape.js
— union.js
— unionBy.js
— unionWith.js
— uniq.js
— uniqBy.js
— uniqWith.js
— uniqueId.js
— unset.js
```

```
— unzip.js
— unzipWith.js
— update.js
— updateWith.js
— upperCase.js
— upperFirst.js
— util.js
— value.js
— valueOf.js
— values.js
— valuesIn.js
— without.js
— words.js
— wrap.js
— wrapperAt.js
— wrapperChain.js
— wrapperLodash.js
— wrapperReverse.js
— wrapperValue.js
— xor.js
— xorBy.js
— xorWith.js
— zip.js
— zipObject.js
— zipObjectDeep.js
— zipWith.js
— loose-envify
  — LICENSE
  — README.md
  — cli.js
  — custom.js
  — index.js
  — loose-envify.js
  — package.json
  — replace.js
— lower-case
  — LICENSE
  — README.md
  — dist
    — index.d.ts
    — index.js
    — index.js.map
    — index.spec.d.ts
    — index.spec.js
    — index.spec.js.map
  — dist.es2015
    — index.d.ts
    — index.js
    — index.js.map
    — index.spec.d.ts
    — index.spec.js
    — index.spec.js.map
  — package.json
— lru-cache
```

```
├── LICENSE
├── README.md
├── index.js
├── package.json
├── media-typer
│   ├── HISTORY.md
│   ├── LICENSE
│   ├── README.md
│   ├── index.js
│   └── package.json
├── memfs
│   ├── LICENSE
│   ├── README.md
│   └── lib
│       ├── Dirent.d.ts
│       ├── Dirent.js
│       ├── Stats.d.ts
│       ├── Stats.js
│       ├── constants.d.ts
│       ├── constants.js
│       ├── encoding.d.ts
│       ├── encoding.js
│       ├── getBigInt.js
│       ├── index.d.ts
│       ├── index.js
│       └── internal
│           ├── buffer.d.ts
│           ├── buffer.js
│           ├── errors.d.ts
│           └── errors.js
│       ├── node.d.ts
│       ├── node.js
│       ├── process.d.ts
│       ├── process.js
│       ├── promises.d.ts
│       ├── promises.js
│       ├── setImmediate.d.ts
│       ├── setImmediate.js
│       ├── setTimeoutUnref.d.ts
│       ├── setTimeoutUnref.js
│       ├── volume-localstorage.d.ts
│       ├── volume-localstorage.js
│       ├── volume.d.ts
│       └── volume.js
├── package.json
├── merge-descriptors
│   ├── HISTORY.md
│   ├── LICENSE
│   ├── README.md
│   ├── index.js
│   └── package.json
├── merge-stream
│   ├── LICENSE
│   └── README.md
```

```
├── index.js
├── package.json
├── methods
│   ├── HISTORY.md
│   ├── LICENSE
│   ├── README.md
│   ├── index.js
│   └── package.json
├── micromatch
│   ├── LICENSE
│   ├── README.md
│   ├── index.js
│   └── package.json
├── mime
│   ├── CHANGELOG.md
│   ├── LICENSE
│   ├── README.md
│   ├── cli.js
│   ├── mime.js
│   ├── package.json
│   ├── src
│   │   ├── build.js
│   │   └── test.js
│   └── types.json
├── mime-db
│   ├── HISTORY.md
│   ├── LICENSE
│   ├── README.md
│   ├── db.json
│   ├── index.js
│   └── package.json
├── mime-types
│   ├── HISTORY.md
│   ├── LICENSE
│   ├── README.md
│   ├── index.js
│   └── package.json
├── mimic-fn
│   ├── index.d.ts
│   ├── index.js
│   ├── license
│   ├── package.json
│   └── readme.md
├── minimalistic-assert
│   ├── LICENSE
│   ├── index.js
│   ├── package.json
│   └── readme.md
├── minimatch
│   ├── LICENSE
│   ├── README.md
│   ├── minimatch.js
│   └── package.json
└── ms
```

```
├── index.js
├── license.md
├── package.json
├── readme.md
├── multicast-dns
│   ├── LICENSE
│   ├── README.md
│   ├── appveyor.yml
│   ├── cli.js
│   ├── example.js
│   ├── index.js
│   ├── package.json
│   └── test.js
├── negotiator
│   ├── HISTORY.md
│   ├── LICENSE
│   ├── README.md
│   ├── index.js
│   └── lib
│       ├── charset.js
│       ├── encoding.js
│       ├── language.js
│       └── mediaType.js
│   └── package.json
├── neo-async
│   ├── LICENSE
│   ├── README.md
│   ├── all.js
│   ├── allLimit.js
│   ├── allSeries.js
│   ├── angelFall.js
│   ├── any.js
│   ├── anyLimit.js
│   ├── anySeries.js
│   ├── apply.js
│   ├── applyEach.js
│   ├── applyEachSeries.js
│   ├── async.js
│   ├── async.min.js
│   ├── asyncify.js
│   ├── auto.js
│   ├── autoInject.js
│   ├── cargo.js
│   ├── compose.js
│   ├── concat.js
│   ├── concatLimit.js
│   ├── concatSeries.js
│   ├── constant.js
│   ├── createLogger.js
│   ├── detect.js
│   ├── detectLimit.js
│   ├── detectSeries.js
│   ├── dir.js
│   └── doDuring.js
```

- doUntil.js
- doWhilst.js
- during.js
- each.js
- eachLimit.js
- eachOf.js
- eachOfLimit.js
- eachOfSeries.js
- eachSeries.js
- ensureAsync.js
- every.js
- everyLimit.js
- everySeries.js
- fast.js
- filter.js
- filterLimit.js
- filterSeries.js
- find.js
- findLimit.js
- findSeries.js
- foldl.js
- foldr.js
- forEach.js
- forEachLimit.js
- forEachOf.js
- forEachOfLimit.js
- forEachOfSeries.js
- forEachSeries.js
- forever.js
- groupBy.js
- groupByLimit.js
- groupBySeries.js
- inject.js
- iterator.js
- log.js
- map.js
- mapLimit.js
- mapSeries.js
- mapValues.js
- mapValuesLimit.js
- mapValuesSeries.js
- memoize.js
- nextTick.js
- omit.js
- omitLimit.js
- omitSeries.js
- package.json
- parallel.js
- parallelLimit.js
- pick.js
- pickLimit.js
- pickSeries.js
- priorityQueue.js
- queue.js

```
— race.js
— reduce.js
— reduceRight.js
— reflect.js
— reflectAll.js
— reject.js
— rejectLimit.js
— rejectSeries.js
— retry.js
— retryable.js
— safe.js
— select.js
— selectLimit.js
— selectSeries.js
— seq.js
— series.js
— setImmediate.js
— some.js
— someLimit.js
— someSeries.js
— sortBy.js
— sortByLimit.js
— sortBySeries.js
— timeout.js
— times.js
— timesLimit.js
— timesSeries.js
— transform.js
— transformLimit.js
— transformSeries.js
— tryEach.js
— unmemoize.js
— until.js
— waterfall.js
— whilst.js
— wrapSync.js
no-case
— LICENSE
— README.md
— dist
  — index.d.ts
  — index.js
  — index.js.map
  — index.spec.d.ts
  — index.spec.js
  — index.spec.js.map
— dist.es2015
  — index.d.ts
  — index.js
  — index.js.map
  — index.spec.d.ts
  — index.spec.js
  — index.spec.js.map
— package.json
```

```
node-forge
├── CHANGELOG.md
├── LICENSE
├── README.md
├── dist
│   ├── forge.all.min.js
│   ├── forge.all.min.js.map
│   ├── forge.min.js
│   ├── forge.min.js.map
│   ├── prime.worker.min.js
│   └── prime.worker.min.js.map
├── flash
│   ├── README.md
│   ├── package.json
│   └── swf
│       └── SocketPool.swf
├── lib
│   ├── aes.js
│   ├── aesCipherSuites.js
│   ├── asn1-validator.js
│   ├── asn1.js
│   ├── baseN.js
│   ├── cipher.js
│   ├── cipherModes.js
│   ├── des.js
│   ├── ed25519.js
│   ├── forge.js
│   ├── form.js
│   ├── hmac.js
│   ├── http.js
│   ├── index.all.js
│   ├── index.js
│   ├── jsbn.js
│   ├── kem.js
│   ├── log.js
│   ├── md.all.js
│   ├── md.js
│   ├── md5.js
│   ├── mgf.js
│   ├── mgf1.js
│   ├── oids.js
│   ├── pbe.js
│   ├── pbkdf2.js
│   ├── pem.js
│   ├── pkcs1.js
│   ├── pkcs12.js
│   ├── pkcs7.js
│   ├── pkcs7asn1.js
│   ├── pki.js
│   ├── prime.js
│   ├── prime.worker.js
│   ├── prng.js
│   ├── pss.js
│   └── random.js
```

- rc2.js
- rsa.js
- sha1.js
- sha256.js
- sha512.js
- socket.js
- ssh.js
- tls.js
- tlssocket.js
- util.js
- x509.js
- xhr.js
- package.json
- node-releases
 - LICENSE
 - README.md
 - data
 - processed
 - envs.json
 - release-schedule
 - release-schedule.json
 - package.json
- normalize-path
 - LICENSE
 - README.md
 - index.js
 - package.json
- npm-run-path
 - index.d.ts
 - index.js
 - license
 - package.json
 - readme.md
- nth-check
 - LICENSE
 - README.md
 - lib
 - compile.d.ts
 - compile.d.ts.map
 - compile.js
 - compile.js.map
 - esm
 - compile.d.ts
 - compile.d.ts.map
 - compile.js
 - compile.js.map
 - index.d.ts
 - index.d.ts.map
 - index.js
 - index.js.map
 - package.json
 - parse.d.ts
 - parse.d.ts.map
 - parse.js

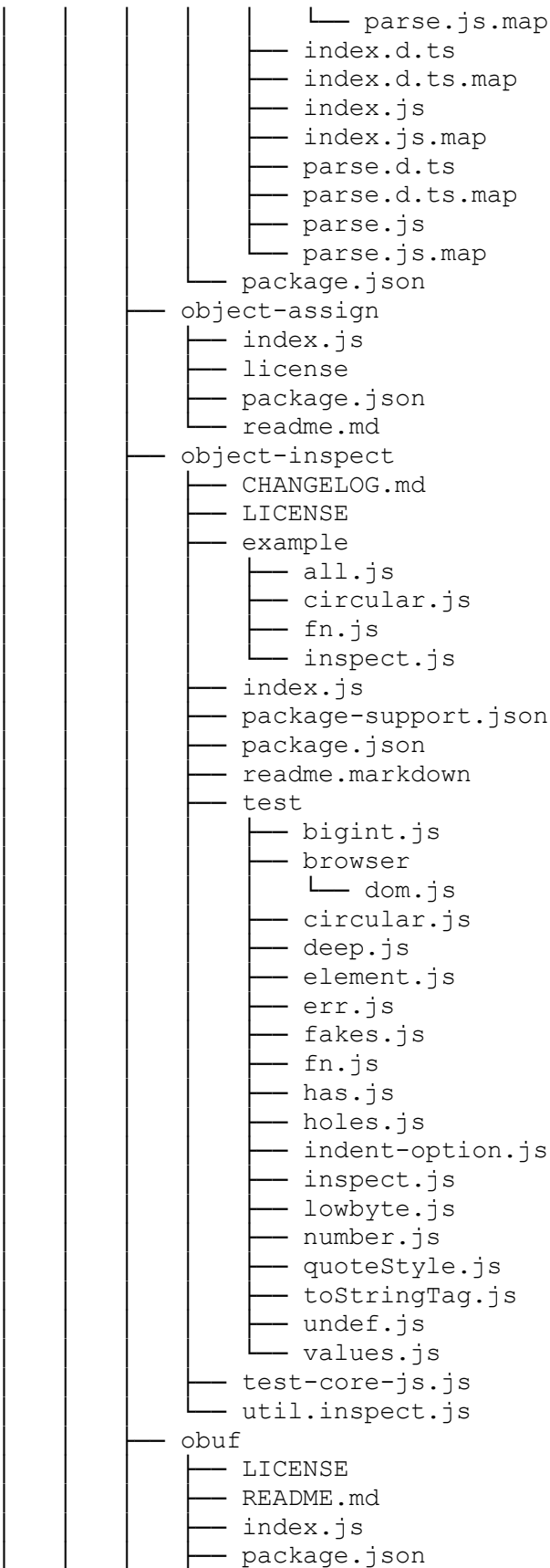

```
├── test
│   └── buffer-test.js
├── on-finished
│   ├── HISTORY.md
│   ├── LICENSE
│   ├── README.md
│   ├── index.js
│   └── package.json
├── on-headers
│   ├── HISTORY.md
│   ├── LICENSE
│   ├── README.md
│   ├── index.js
│   └── package.json
├── once
│   ├── LICENSE
│   ├── README.md
│   ├── once.js
│   └── package.json
├── onetime
│   ├── index.d.ts
│   ├── index.js
│   ├── license
│   ├── package.json
│   └── readme.md
├── open
│   ├── index.d.ts
│   ├── index.js
│   ├── license
│   ├── package.json
│   ├── readme.md
│   └── xdg-open
├── p-limit
│   ├── index.d.ts
│   ├── index.js
│   ├── license
│   ├── package.json
│   └── readme.md
├── p-locate
│   ├── index.d.ts
│   ├── index.js
│   ├── license
│   ├── package.json
│   └── readme.md
├── p-map
│   ├── index.d.ts
│   ├── index.js
│   ├── license
│   ├── package.json
│   └── readme.md
├── p-retry
│   ├── index.d.ts
│   ├── index.js
│   └── license
```

```
├── package.json
├── readme.md
├── p-try
│   ├── index.d.ts
│   ├── index.js
│   ├── license
│   ├── package.json
│   └── readme.md
├── param-case
│   ├── LICENSE
│   ├── README.md
│   ├── dist
│   │   ├── index.d.ts
│   │   ├── index.js
│   │   ├── index.js.map
│   │   ├── index.spec.d.ts
│   │   ├── index.spec.js
│   │   └── index.spec.js.map
│   ├── dist.es2015
│   │   ├── index.d.ts
│   │   ├── index.js
│   │   ├── index.js.map
│   │   ├── index.spec.d.ts
│   │   ├── index.spec.js
│   │   └── index.spec.js.map
│   └── package.json
├── parseurl
│   ├── HISTORY.md
│   ├── LICENSE
│   ├── README.md
│   ├── index.js
│   └── package.json
├── pascal-case
│   ├── LICENSE
│   ├── README.md
│   ├── dist
│   │   ├── index.d.ts
│   │   ├── index.js
│   │   ├── index.js.map
│   │   ├── index.spec.d.ts
│   │   ├── index.spec.js
│   │   └── index.spec.js.map
│   ├── dist.es2015
│   │   ├── index.d.ts
│   │   ├── index.js
│   │   ├── index.js.map
│   │   ├── index.spec.d.ts
│   │   ├── index.spec.js
│   │   └── index.spec.js.map
│   └── package.json
├── path-exists
│   ├── index.d.ts
│   ├── index.js
│   └── license
```

```
├── package.json
├── readme.md
├── path-is-absolute
│   ├── index.js
│   ├── license
│   ├── package.json
│   └── readme.md
├── path-is-inside
│   ├── LICENSE.txt
│   ├── lib
│   │   └── path-is-inside.js
│   └── package.json
├── path-key
│   ├── index.d.ts
│   ├── index.js
│   ├── license
│   ├── package.json
│   └── readme.md
├── path-parse
│   ├── LICENSE
│   ├── README.md
│   ├── index.js
│   └── package.json
├── path-to-regexp
│   ├── History.md
│   ├── LICENSE
│   ├── Readme.md
│   ├── index.js
│   └── package.json
├── peer-deps-externals-webpack-plugin
│   ├── LICENSE
│   ├── README.md
│   ├── package.json
│   ├── src
│   │   └── index.js
│   └── yarn.lock
├── picocolors
│   ├── LICENSE
│   ├── README.md
│   ├── package.json
│   ├── picocolors.browser.js
│   ├── picocolors.d.ts
│   ├── picocolors.js
│   └── types.ts
├── picomatch
│   ├── CHANGELOG.md
│   ├── LICENSE
│   ├── README.md
│   ├── index.js
│   └── lib
│       ├── constants.js
│       ├── parse.js
│       ├── picomatch.js
│       └── scan.js
```

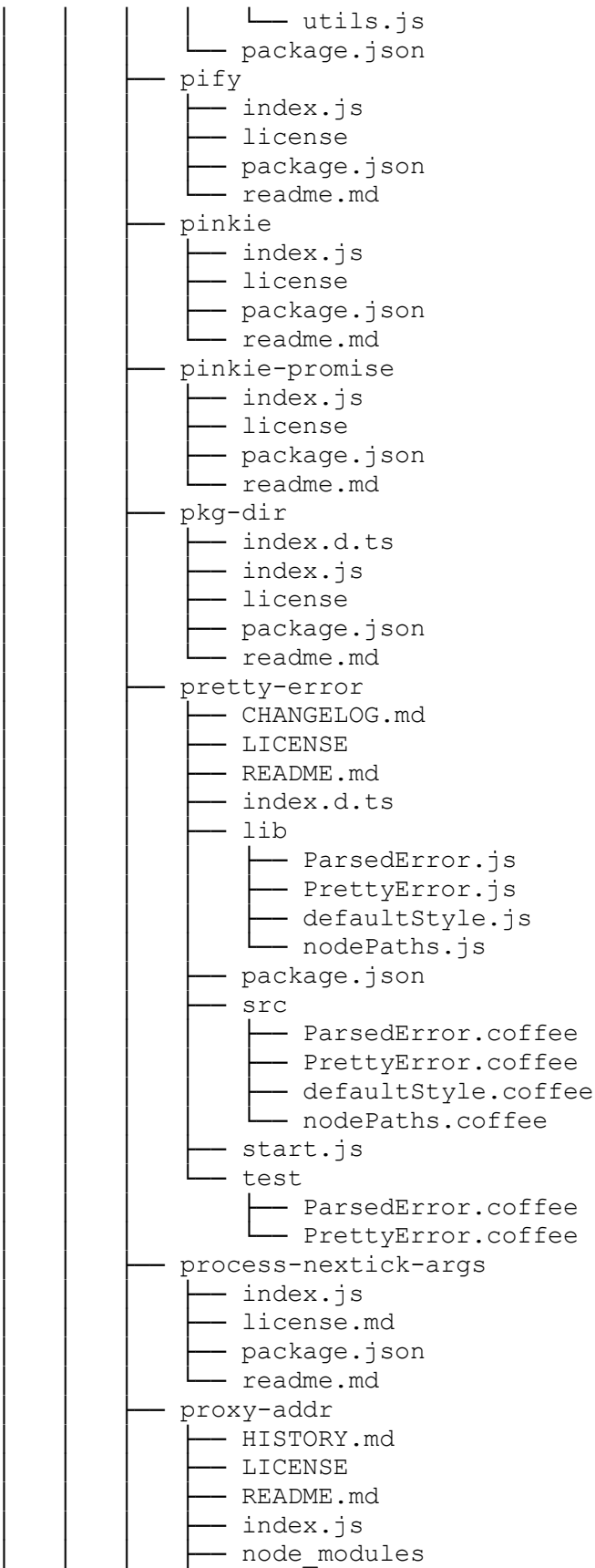

- └─ ipaddr.js
 - ├─ LICENSE
 - ├─ README.md
 - ├─ ipaddr.min.js
 - ├─ lib
 - ├─ ipaddr.js
 - └─ ipaddr.js.d.ts
 - └─ package.json
- └─ package.json

- └─ punycode
 - ├─ LICENSE-MIT.txt
 - ├─ README.md
 - ├─ package.json
 - ├─ punycode.es6.js
 - └─ punycode.js

- └─ qs
 - ├─ CHANGELOG.md
 - ├─ LICENSE.md
 - ├─ README.md
 - ├─ dist
 - └─ qs.js
 - ├─ lib
 - ├─ formats.js
 - ├─ index.js
 - ├─ parse.js
 - ├─ stringify.js
 - └─ utils.js
 - ├─ package.json
 - └─ test
 - ├─ parse.js
 - ├─ stringify.js
 - └─ utils.js

- └─ randombytes
 - ├─ LICENSE
 - ├─ README.md
 - ├─ browser.js
 - ├─ index.js
 - ├─ package.json
 - └─ test.js

- └─ range-parser
 - ├─ HISTORY.md
 - ├─ LICENSE
 - ├─ README.md
 - ├─ index.js
 - └─ package.json

- └─ raw-body
 - ├─ HISTORY.md
 - ├─ LICENSE
 - ├─ README.md
 - ├─ SECURITY.md
 - ├─ index.d.ts
 - ├─ index.js
 - ├─ node_modules
 - └─ bytes

```

├── History.md
├── LICENSE
├── Readme.md
├── index.js
├── package.json
├── package.json
├── react
│   ├── LICENSE
│   ├── README.md
│   ├── cjs
│   │   ├── react-jsx-dev-runtime.development.js
│   │   ├── react-jsx-dev-runtime.production.min.js
│   │   ├── react-jsx-dev-runtime.profiling.min.js
│   │   ├── react-jsx-runtime.development.js
│   │   ├── react-jsx-runtime.production.min.js
│   │   ├── react-jsx-runtime.profiling.min.js
│   │   ├── react.development.js
│   │   ├── react.production.min.js
│   │   ├── react.shared-subset.development.js
│   │   └── react.shared-subset.production.min.js
│   ├── index.js
│   ├── jsx-dev-runtime.js
│   ├── jsx-runtime.js
│   ├── package.json
│   ├── react.shared-subset.js
│   └── umd
│       ├── react.development.js
│       ├── react.production.min.js
│       └── react.profiling.min.js
├── react-dom
│   ├── LICENSE
│   ├── README.md
│   ├── cjs
│   │   ├── react-dom-server-legacy.browser.development.js
│   │   ├── react-dom-server-legacy.browser.production.min.js
│   │   ├── react-dom-server-legacy.node.development.js
│   │   ├── react-dom-server-legacy.node.production.min.js
│   │   ├── react-dom-server.browser.development.js
│   │   ├── react-dom-server.browser.production.min.js
│   │   ├── react-dom-server.node.development.js
│   │   ├── react-dom-server.node.production.min.js
│   │   ├── react-dom-test-utils.development.js
│   │   ├── react-dom-test-utils.production.min.js
│   │   ├── react-dom.development.js
│   │   ├── react-dom.production.min.js
│   │   └── react-dom.profiling.min.js
│   ├── client.js
│   ├── index.js
│   ├── package.json
│   ├── profiling.js
│   ├── server.browser.js
│   ├── server.js
│   ├── server.node.js
│   └── test-utils.js

```

```
└─ umd
  ├── react-dom-server-legacy.browser.development.js
  ├── react-dom-server-legacy.browser.production.min.js
  ├── react-dom-server.browser.development.js
  ├── react-dom-server.browser.production.min.js
  ├── react-dom-test-utils.development.js
  ├── react-dom-test-utils.production.min.js
  ├── react-dom.development.js
  ├── react-dom.production.min.js
  └── react-dom.profiling.min.js
readable-stream
├── CONTRIBUTING.md
├── GOVERNANCE.md
├── LICENSE
├── README.md
├── errors-browser.js
├── errors.js
├── experimentalWarning.js
├── lib
│   ├── _stream_duplex.js
│   ├── _stream_passthrough.js
│   ├── _stream_readable.js
│   ├── _stream_transform.js
│   ├── _stream_writable.js
│   └── internal
│       └── streams
│           ├── async_iterator.js
│           ├── buffer_list.js
│           ├── destroy.js
│           ├── end-of-stream.js
│           ├── from-browser.js
│           ├── from.js
│           ├── pipeline.js
│           ├── state.js
│           ├── stream-browser.js
│           └── stream.js
├── package.json
├── readable-browser.js
└── readable.js
readdirp
├── LICENSE
├── README.md
├── index.d.ts
├── index.js
└── package.json
rechoir
├── CHANGELOG.md
├── LICENSE
├── README.md
├── index.js
└── lib
    ├── extension.js
    ├── normalize.js
    └── register.js
```

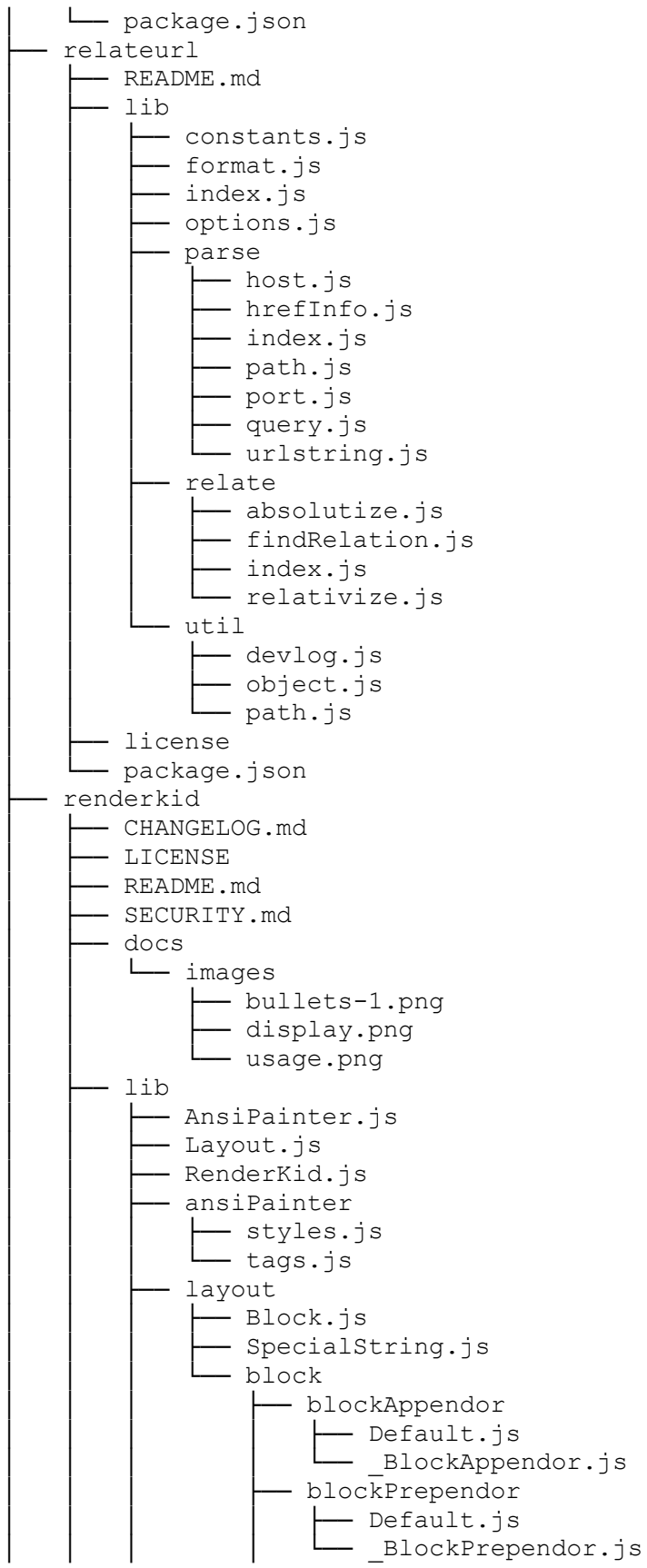

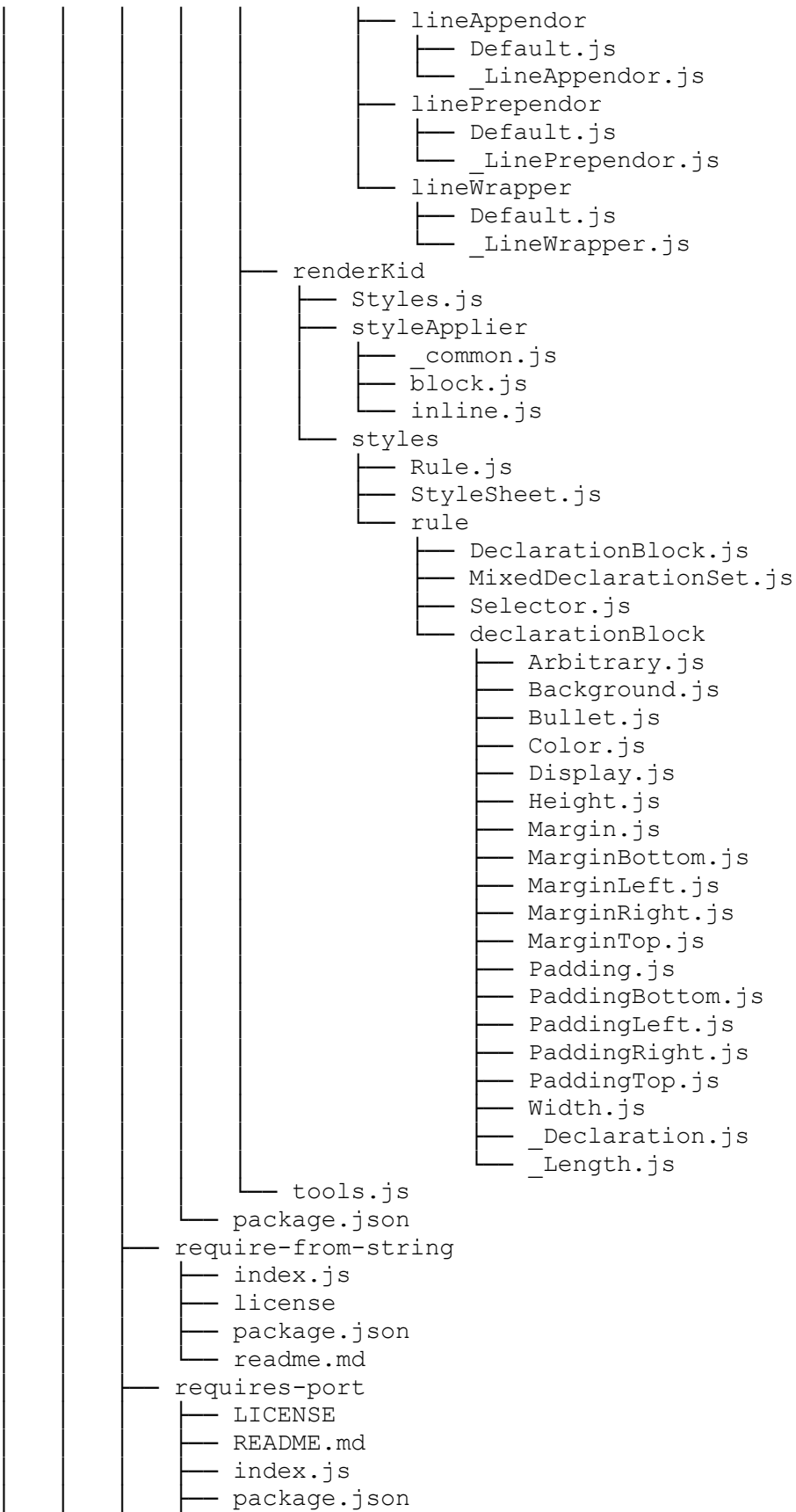

```
└─ test.js
└─ resolve
  └─ LICENSE
  └─ SECURITY.md
  └─ async.js
  └─ bin
    └─ resolve
  └─ example
    └─ async.js
    └─ sync.js
  └─ index.js
  └─ lib
    └─ async.js
    └─ caller.js
    └─ core.js
    └─ core.json
    └─ homedir.js
    └─ is-core.js
    └─ node-modules-paths.js
    └─ normalize-options.js
    └─ sync.js
  └─ package.json
  └─ readme.markdown
  └─ sync.js
  └─ test
    └─ core.js
    └─ dotdot
      └─ abc
        └─ index.js
      └─ index.js
    └─ dotdot.js
    └─ faulty_basedir.js
    └─ filter.js
    └─ filter_sync.js
    └─ home_paths.js
    └─ home_paths_sync.js
    └─ mock.js
    └─ mock_sync.js
    └─ module_dir
      └─ xmodules
        └─ aaa
          └─ index.js
      └─ ymodules
        └─ aaa
          └─ index.js
      └─ zmodules
        └─ bbb
          └─ main.js
          └─ package.json
    └─ module_dir.js
    └─ node-modules-paths.js
    └─ node_path
      └─ x
        └─ aaa
```

```

├── y
│   ├── ccc
│   │   ├── index.js
│   │   └── index.js
│   ├── bbb
│   │   └── index.js
│   └── ccc
│       └── index.js
├── node_path.js
├── nonstring.js
├── pathfilter
│   └── deep_ref
│       └── main.js
├── pathfilter.js
├── precedence
│   ├── aaa
│   │   ├── index.js
│   │   └── main.js
│   ├── aaa.js
│   ├── bbb
│   │   └── main.js
│   └── bbb.js
├── precedence.js
├── resolver
│   ├── baz
│   │   ├── doom.js
│   │   ├── package.json
│   │   └── quux.js
│   ├── browser_field
│   │   ├── a.js
│   │   ├── b.js
│   │   └── package.json
│   ├── cup.coffee
│   ├── dot_main
│   │   ├── index.js
│   │   └── package.json
│   ├── dot_slash_main
│   │   ├── index.js
│   │   └── package.json
│   ├── false_main
│   │   ├── index.js
│   │   └── package.json
│   ├── foo.js
│   ├── incorrect_main
│   │   ├── index.js
│   │   └── package.json
│   ├── invalid_main
│   │   └── package.json
│   ├── malformed_package_json
│   │   ├── index.js
│   │   └── package.json
│   ├── mug.coffee
│   ├── mug.js
│   └── multirepo

```

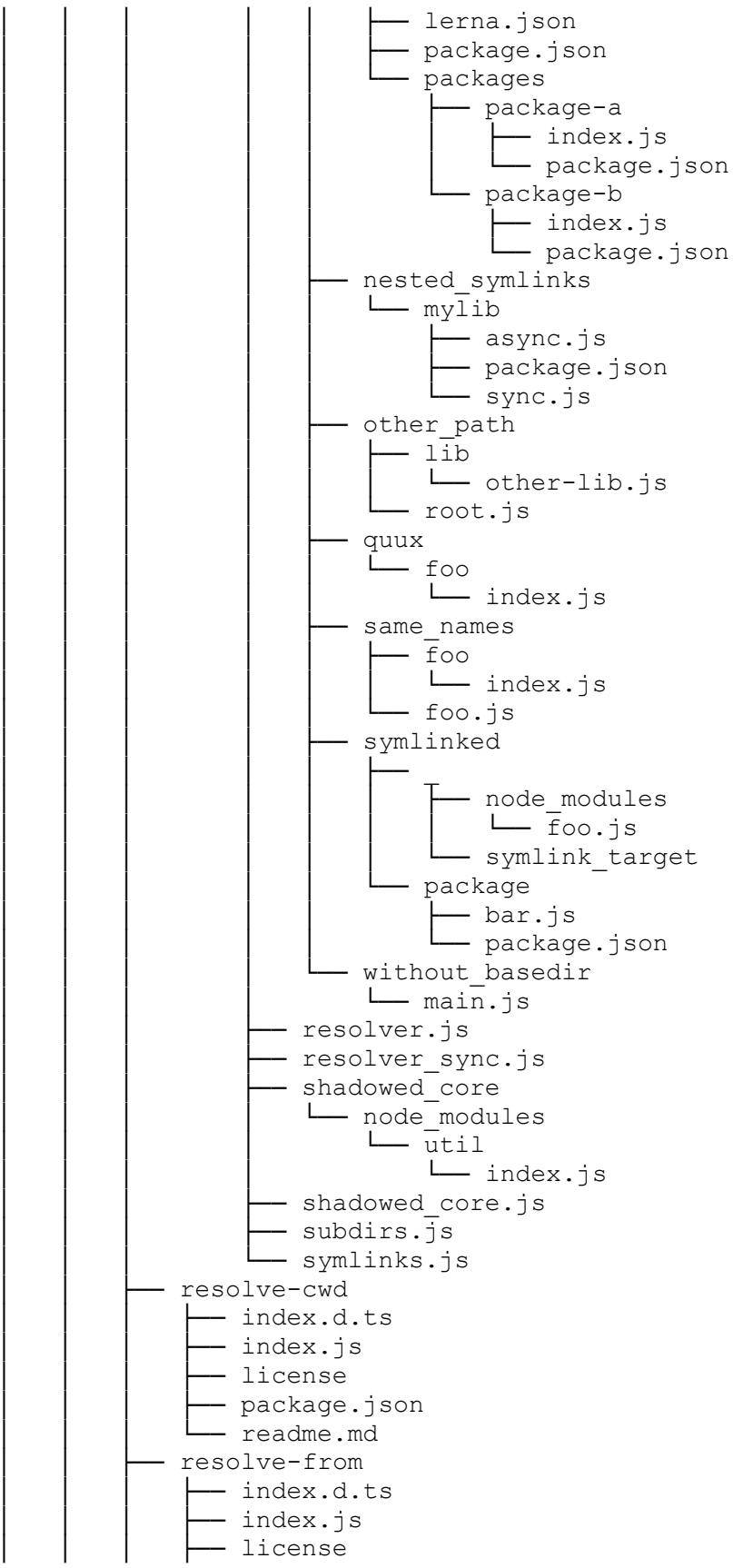

```
├── package.json
├── readme.md
├── retry
│   ├── License
│   ├── README.md
│   ├── example
│   │   ├── dns.js
│   │   └── stop.js
│   ├── index.js
│   ├── lib
│   │   ├── retry.js
│   │   └── retry_operation.js
│   └── package.json
├── rimraf
│   ├── LICENSE
│   ├── README.md
│   ├── bin.js
│   ├── package.json
│   └── rimraf.js
├── safe-buffer
│   ├── LICENSE
│   ├── README.md
│   ├── index.d.ts
│   ├── index.js
│   └── package.json
├── safer-buffer
│   ├── LICENSE
│   ├── Porting-Buffer.md
│   ├── Readme.md
│   ├── dangerous.js
│   ├── package.json
│   ├── safer.js
│   └── tests.js
├── scheduler
│   ├── LICENSE
│   ├── README.md
│   ├── cjs
│   │   ├── scheduler-unstable_mock.development.js
│   │   ├── scheduler-unstable_mock.production.min.js
│   │   ├── scheduler-unstable_post_task.development.js
│   │   ├── scheduler-unstable_post_task.production.min.js
│   │   ├── scheduler.development.js
│   │   └── scheduler.production.min.js
│   ├── index.js
│   ├── package.json
│   ├── umd
│   │   ├── scheduler-unstable_mock.development.js
│   │   ├── scheduler-unstable_mock.production.min.js
│   │   ├── scheduler.development.js
│   │   ├── scheduler.production.min.js
│   │   └── scheduler.profiling.min.js
│   ├── unstable_mock.js
│   └── unstable_post_task.js
└── schema-utils
```

```
— CHANGELOG.md
— LICENSE
— README.md
— declarations
  — ValidationError.d.ts
  — index.d.ts
  — keywords
    — absolutePath.d.ts
    — undefinedAsNull.d.ts
  — util
    — Range.d.ts
    — hints.d.ts
  — validate.d.ts
— dist
  — ValidationError.js
  — index.js
  — keywords
    — absolutePath.js
    — undefinedAsNull.js
  — util
    — Range.js
    — hints.js
  — validate.js
— package.json
— select-hose
  — README.md
  — lib
    — hose.js
  — package.json
  — test
    — api-test.js
    — fixtures.js
— selfsigned
  — LICENSE
  — README.md
  — index.d.ts
  — index.js
  — package.json
  — test
    — tests.js
— semver
  — LICENSE
  — README.md
  — bin
    — semver.js
  — classes
    — comparator.js
    — index.js
    — range.js
    — semver.js
  — functions
    — clean.js
    — cmp.js
    — coerce.js
```

```
— compare-build.js
— compare-loose.js
— compare.js
— diff.js
— eq.js
— gt.js
— gte.js
— inc.js
— lt.js
— lte.js
— major.js
— minor.js
— neq.js
— parse.js
— patch.js
— prerelease.js
— rcompare.js
— rsort.js
— satisfies.js
— sort.js
— valid.js
— index.js
— internal
  — constants.js
  — debug.js
  — identifiers.js
  — parse-options.js
  — re.js
— package.json
— preload.js
— range.bnf
— ranges
  — gtr.js
  — intersects.js
  — ltr.js
  — max-satisfying.js
  — min-satisfying.js
  — min-version.js
  — outside.js
  — simplify.js
  — subset.js
  — to-comparators.js
  — valid.js
— send
  — HISTORY.md
  — LICENSE
  — README.md
  — SECURITY.md
  — index.js
  — node_modules
    — ms
      — index.js
      — license.md
      — package.json
```



icons

- application_xp.png
- application_xp_terminal.png
- box.png
- cd.png
- controller.png
- drive.png
- film.png
- folder.png
- font.png
- image.png
- map.png
- page.png
- page_add.png
- page_attach.png
- page_code.png
- page_copy.png
- page_delete.png
- page_edit.png
- page_error.png
- page_excel.png
- page_find.png
- page_gear.png
- page_go.png
- page_green.png
- page_key.png
- page_lightning.png
- page_link.png
- page_paintbrush.png
- page_paste.png
- page_red.png
- page_refresh.png
- page_save.png
- page_white.png
- page_white_acrobat.png
- page_white_actionscript.png
- page_white_add.png
- page_white_c.png
- page_white_camera.png
- page_white_cd.png
- page_white_code.png
- page_white_code_red.png
- page_white_coldfusion.png
- page_white_compressed.png
- page_white_copy.png
- page_white_cplusplus.png
- page_white_csharp.png
- page_white_cup.png
- page_white_database.png
- page_white_delete.png
- page_white_dvd.png
- page_white_edit.png
- page_white_error.png
- page_white_excel.png

```
├── page_white_find.png
├── page_white_flash.png
├── page_white_freehand.png
├── page_white_gear.png
├── page_white_get.png
├── page_white_go.png
├── page_white_h.png
├── page_white_horizontal.png
├── page_white_key.png
├── page_white_lightning.png
├── page_white_link.png
├── page_white_magnify.png
├── page_white_medal.png
├── page_white_office.png
├── page_white_paint.png
├── page_white_paintbrush.png
├── page_white_paste.png
├── page_white_php.png
├── page_white_picture.png
├── page_white_powerpoint.png
├── page_white_put.png
├── page_white_ruby.png
├── page_white_stack.png
├── page_white_star.png
├── page_white_swoosh.png
├── page_white_text.png
├── page_white_text_width.png
├── page_white_tux.png
├── page_white_vector.png
├── page_white_visualstudio.png
├── page_white_width.png
├── page_white_word.png
├── page_white_world.png
├── page_white_wrench.png
├── page_white_zip.png
├── page_word.png
├── page_world.png
├── style.css
├── serve-static
│   ├── HISTORY.md
│   ├── LICENSE
│   ├── README.md
│   ├── index.js
│   └── package.json
├── setprototypeof
│   ├── LICENSE
│   ├── README.md
│   ├── index.d.ts
│   ├── index.js
│   ├── package.json
│   └── test
│       └── index.js
├── shallow-clone
│   └── LICENSE
```

```
├── README.md
├── index.js
├── package.json
├── shebang-command
│   ├── index.js
│   ├── license
│   ├── package.json
│   └── readme.md
├── shebang-regex
│   ├── index.d.ts
│   ├── index.js
│   ├── license
│   ├── package.json
│   └── readme.md
├── shell-quote
│   ├── CHANGELOG.md
│   ├── LICENSE
│   ├── README.md
│   ├── example
│   │   ├── env.js
│   │   ├── op.js
│   │   ├── parse.js
│   │   └── quote.js
│   ├── index.js
│   ├── package.json
│   ├── parse.js
│   ├── quote.js
│   ├── security.md
│   └── test
│       ├── comment.js
│       ├── env.js
│       ├── env_fn.js
│       ├── op.js
│       ├── parse.js
│       ├── quote.js
│       └── set.js
├── side-channel
│   ├── CHANGELOG.md
│   ├── LICENSE
│   ├── README.md
│   ├── index.js
│   ├── package.json
│   └── test
│       └── index.js
├── signal-exit
│   ├── LICENSE.txt
│   ├── README.md
│   ├── index.js
│   ├── package.json
│   └── signals.js
├── sockjs
│   ├── COPYING
│   ├── Changelog
│   └── LICENSE
```

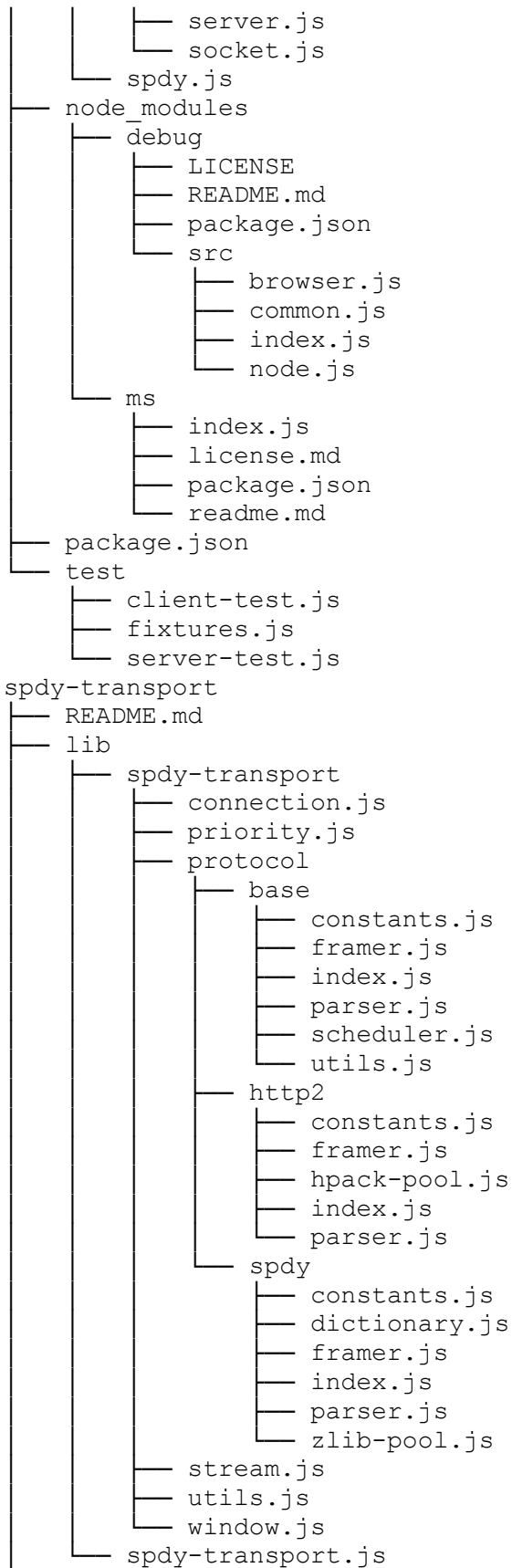
```
— README.md
— index.js
— lib
  — chunking-test.js
  — iframe.js
  — sockjs.js
  — trans-eventsourc.js
  — trans-htmlfile.js
  — trans-jsonp.js
  — trans-websocket.js
  — trans-xhr.js
  — transport.js
  — utils.js
  — webjs.js
— package.json
— source-map
  — CHANGELOG.md
  — LICENSE
  — README.md
  — dist
    — source-map.debug.js
    — source-map.js
    — source-map.min.js
    — source-map.min.js.map
  — lib
    — array-set.js
    — base64-vlq.js
    — base64.js
    — binary-search.js
    — mapping-list.js
    — quick-sort.js
    — source-map-consumer.js
    — source-map-generator.js
    — source-node.js
    — util.js
  — package.json
  — source-map.d.ts
  — source-map.js
— source-map-support
  — LICENSE.md
  — README.md
  — browser-source-map-support.js
  — package.json
  — register-hook-require.js
  — register.js
  — source-map-support.js
— spdy
  — README.md
  — lib
    — spdy
      — agent.js
      — handle.js
      — request.js
      — response.js
```

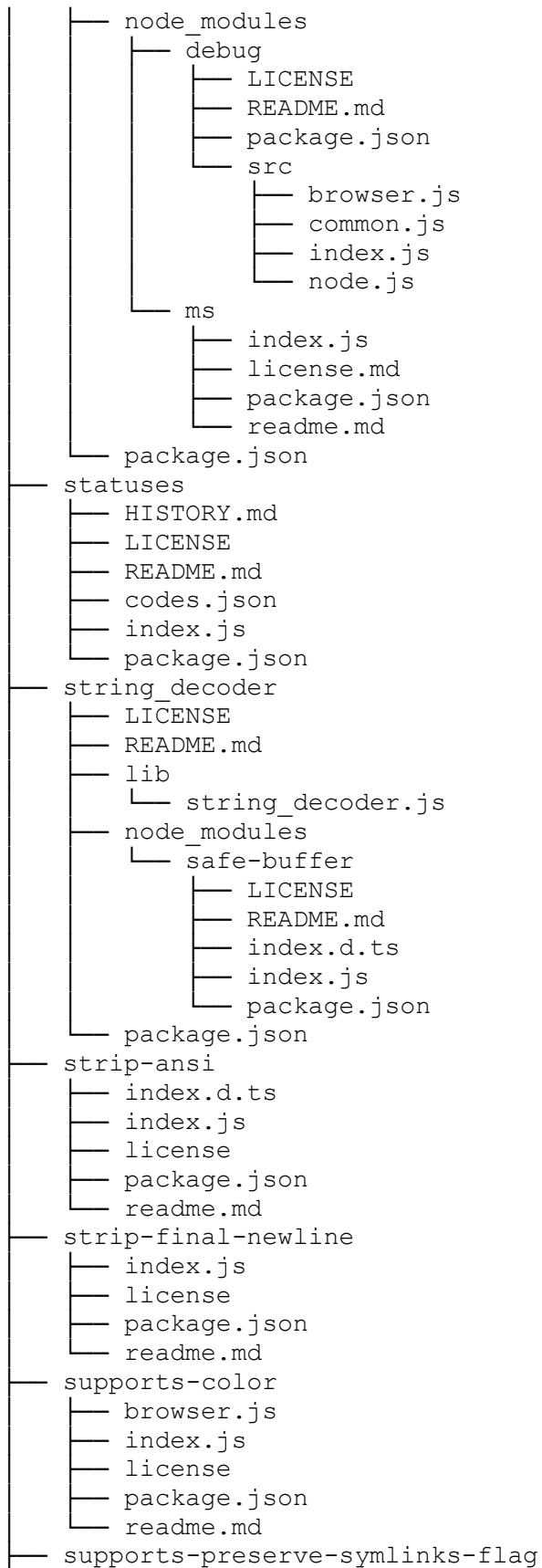

- CHANGELOG.md
- LICENSE
- README.md
- browser.js
- index.js
- package.json
- test
 - index.js

— tapable

- LICENSE
- README.md
- lib
 - AsyncParallelBailHook.js
 - AsyncParallelHook.js
 - AsyncSeriesBailHook.js
 - AsyncSeriesHook.js
 - AsyncSeriesLoopHook.js
 - AsyncSeriesWaterfallHook.js
 - Hook.js
 - HookCodeFactory.js
 - HookMap.js
 - MultiHook.js
 - SyncBailHook.js
 - SyncHook.js
 - SyncLoopHook.js
 - SyncWaterfallHook.js
 - index.js
 - util-browser.js
- package.json
- tapable.d.ts

— terser

- CHANGELOG.md
- LICENSE
- PATRONS.md
- README.md
- bin
 - package.json
 - terser
 - uglifyjs
- dist
 - bundle.min.js
 - package.json
- lib
 - ast.js
 - cli.js
 - compress
 - common.js
 - compressor-flags.js
 - drop-side-effect-free.js
 - drop-unused.js
 - evaluate.js
 - index.js
 - inference.js
 - inline.js

- ├─ native-objects.js
- ├─ reduce-vars.js
- ├─ tighten-body.js
- ├─ equivalent-to.js
- ├─ minify.js
- ├─ mozilla-ast.js
- ├─ output.js
- ├─ parse.js
- ├─ propmangle.js
- ├─ scope.js
- ├─ size.js
- ├─ sourcemap.js
- ├─ transform.js
- ├─ utils
 - ├─ first_in_statement.js
 - ├─ index.js

- ├─ main.js
- ├─ package.json
- ├─ tools
 - ├─ domprops.js
 - ├─ exit.cjs
 - ├─ props.html
 - ├─ terser.d.ts

├─ terser-webpack-plugin

- ├─ LICENSE
- ├─ README.md
- ├─ dist
 - ├─ index.js
 - ├─ minify.js
 - ├─ options.json
 - ├─ utils.js
- ├─ package.json
- ├─ types
 - ├─ index.d.ts
 - ├─ minify.d.ts
 - ├─ utils.d.ts

├─ thunky

- ├─ LICENSE
- ├─ README.md
- ├─ index.js
- ├─ package.json
- ├─ promise.js
- ├─ test.js

├─ to-regexp-range

- ├─ LICENSE
- ├─ README.md
- ├─ index.js
- ├─ package.json

├─ toidentifier

- ├─ HISTORY.md
- ├─ LICENSE
- ├─ README.md
- ├─ index.js
- ├─ package.json

```
ts-loader
├── CHANGELOG.md
├── LICENSE
├── README.md
├── REFERENCES.md
├── dist
│   ├── after-compile.d.ts
│   ├── after-compile.d.ts.map
│   ├── after-compile.js
│   ├── compilerSetup.d.ts
│   ├── compilerSetup.d.ts.map
│   ├── compilerSetup.js
│   ├── config.d.ts
│   ├── config.d.ts.map
│   ├── config.js
│   ├── constants.d.ts
│   ├── constants.d.ts.map
│   ├── constants.js
│   ├── index.d.ts
│   ├── index.d.ts.map
│   ├── index.js
│   ├── instance-cache.d.ts
│   ├── instance-cache.d.ts.map
│   ├── instance-cache.js
│   ├── instances.d.ts
│   ├── instances.d.ts.map
│   ├── instances.js
│   ├── interfaces.d.ts
│   ├── interfaces.d.ts.map
│   ├── interfaces.js
│   ├── logger.d.ts
│   ├── logger.d.ts.map
│   ├── logger.js
│   ├── resolver.d.ts
│   ├── resolver.d.ts.map
│   ├── resolver.js
│   ├── servicesHost.d.ts
│   ├── servicesHost.d.ts.map
│   ├── servicesHost.js
│   ├── stringify-loader.d.ts
│   ├── stringify-loader.d.ts.map
│   ├── stringify-loader.js
│   ├── utils.d.ts
│   ├── utils.d.ts.map
│   ├── utils.js
│   ├── watch-run.d.ts
│   ├── watch-run.d.ts.map
│   └── watch-run.js
├── index.js
├── package.json
├── renovate.json
tslib
├── CopyrightNotice.txt
└── LICENSE.txt
```

```
├── README.md
├── SECURITY.md
├── modules
│   ├── index.d.ts
│   ├── index.js
│   └── package.json
├── package.json
├── tslib.d.ts
├── tslib.es6.html
├── tslib.es6.js
├── tslib.es6.mjs
├── tslib.html
├── tslib.js
├── type-is
│   ├── HISTORY.md
│   ├── LICENSE
│   ├── README.md
│   ├── index.js
│   └── package.json
├── typescript
│   ├── LICENSE.txt
│   ├── README.md
│   ├── SECURITY.md
│   ├── ThirdPartyNoticeText.txt
│   ├── bin
│   │   ├── tsc
│   │   └── tsserver
│   └── lib
│       ├── cancellationToken.js
│       ├── cs
│       │   └── diagnosticMessages.generated.json
│       ├── de
│       │   └── diagnosticMessages.generated.json
│       ├── es
│       │   └── diagnosticMessages.generated.json
│       ├── fr
│       │   └── diagnosticMessages.generated.json
│       ├── it
│       │   └── diagnosticMessages.generated.json
│       ├── ja
│       │   └── diagnosticMessages.generated.json
│       ├── ko
│       │   └── diagnosticMessages.generated.json
│       ├── lib.d.ts
│       ├── lib.decorators.d.ts
│       ├── lib.decorators.legacy.d.ts
│       ├── lib.dom.d.ts
│       ├── lib.dom.iterable.d.ts
│       ├── lib.es2015.collection.d.ts
│       ├── lib.es2015.core.d.ts
│       ├── lib.es2015.d.ts
│       ├── lib.es2015.generator.d.ts
│       ├── lib.es2015.iterable.d.ts
│       └── lib.es2015.promise.d.ts
```

lib.es2015.proxy.d.ts
lib.es2015.reflect.d.ts
lib.es2015.symbol.d.ts
lib.es2015.symbol.wellknown.d.ts
lib.es2016.array.include.d.ts
lib.es2016.d.ts
lib.es2016.full.d.ts
lib.es2017.d.ts
lib.es2017.full.d.ts
lib.es2017.intl.d.ts
lib.es2017.object.d.ts
lib.es2017.sharedmemory.d.ts
lib.es2017.string.d.ts
lib.es2017.typedarrays.d.ts
lib.es2018.asyncgenerator.d.ts
lib.es2018.asynciterable.d.ts
lib.es2018.d.ts
lib.es2018.full.d.ts
lib.es2018.intl.d.ts
lib.es2018.promise.d.ts
lib.es2018.regexp.d.ts
lib.es2019.array.d.ts
lib.es2019.d.ts
lib.es2019.full.d.ts
lib.es2019.intl.d.ts
lib.es2019.object.d.ts
lib.es2019.string.d.ts
lib.es2019.symbol.d.ts
lib.es2020.bigint.d.ts
lib.es2020.d.ts
lib.es2020.date.d.ts
lib.es2020.full.d.ts
lib.es2020.intl.d.ts
lib.es2020.number.d.ts
lib.es2020.promise.d.ts
lib.es2020.sharedmemory.d.ts
lib.es2020.string.d.ts
lib.es2020.symbol.wellknown.d.ts
lib.es2021.d.ts
lib.es2021.full.d.ts
lib.es2021.intl.d.ts
lib.es2021.promise.d.ts
lib.es2021.string.d.ts
lib.es2021.weakref.d.ts
lib.es2022.array.d.ts
lib.es2022.d.ts
lib.es2022.error.d.ts
lib.es2022.full.d.ts
lib.es2022.intl.d.ts
lib.es2022.object.d.ts
lib.es2022.regexp.d.ts
lib.es2022.sharedmemory.d.ts
lib.es2022.string.d.ts
lib.es2023.array.d.ts

- ├── lib.es2023.d.ts
- ├── lib.es2023.full.d.ts
- ├── lib.es5.d.ts
- ├── lib.es6.d.ts
- ├── lib.esnext.d.ts
- ├── lib.esnext.full.d.ts
- ├── lib.esnext.intl.d.ts
- ├── lib.scripthost.d.ts
- ├── lib.webworker.d.ts
- ├── lib.webworker.importscripts.d.ts
- ├── lib.webworker.iterable.d.ts
- ├── pl
 - └── diagnosticMessages.generated.json
- ├── pt-br
 - └── diagnosticMessages.generated.json
- ├── ru
 - └── diagnosticMessages.generated.json
- ├── tr
 - └── diagnosticMessages.generated.json
- ├── tsc.js
- ├── tsserver.js
- ├── tsserverlibrary.d.ts
- ├── tsserverlibrary.js
- ├── typesMap.json
- ├── typescript.d.ts
- ├── typescript.js
- ├── typingsInstaller.js
- ├── watchGuard.js
- ├── zh-cn
 - └── diagnosticMessages.generated.json
- ├── zh-tw
 - └── diagnosticMessages.generated.json
- └── package.json

├── unpipe

- ├── HISTORY.md
- ├── LICENSE
- ├── README.md
- ├── index.js
- └── package.json

├── update-browserslist-db

- ├── LICENSE
- ├── README.md
- ├── check-npm-version.js
- ├── cli.js
- ├── index.d.ts
- ├── index.js
- ├── package.json
- └── utils.js

├── uri-js

- ├── LICENSE
- ├── README.md
- ├── dist
 - └── es5
 - └── uri.all.d.ts

```
├── uri.all.js
├── uri.all.js.map
├── uri.all.min.d.ts
├── uri.all.min.js
├── uri.all.min.js.map
├── esnext
│   ├── index.d.ts
│   ├── index.js
│   ├── index.js.map
│   ├── regexps-iri.d.ts
│   ├── regexps-iri.js
│   ├── regexps-iri.js.map
│   ├── regexps-uri.d.ts
│   ├── regexps-uri.js
│   ├── regexps-uri.js.map
│   └── schemes
│       ├── http.d.ts
│       ├── http.js
│       ├── http.js.map
│       ├── https.d.ts
│       ├── https.js
│       ├── https.js.map
│       ├── mailto.d.ts
│       ├── mailto.js
│       ├── mailto.js.map
│       ├── urn-uuid.d.ts
│       ├── urn-uuid.js
│       ├── urn-uuid.js.map
│       ├── urn.d.ts
│       ├── urn.js
│       ├── urn.js.map
│       ├── ws.d.ts
│       ├── ws.js
│       ├── ws.js.map
│       ├── wss.d.ts
│       ├── wss.js
│       └── wss.js.map
├── uri.d.ts
├── uri.js
├── uri.js.map
├── util.d.ts
├── util.js
├── util.js.map
├── package.json
├── yarn.lock
├── util-deprecate
│   ├── History.md
│   ├── LICENSE
│   ├── README.md
│   ├── browser.js
│   ├── node.js
│   └── package.json
├── utila
│   └── LICENSE
```

```
├── README.md
├── lib
│   ├── Emitter.js
│   ├── _common.js
│   ├── array.js
│   ├── classic.js
│   ├── object.js
│   ├── string.js
│   └── utila.js
├── package.json
├── test
│   ├── _prepare.coffee
│   ├── array.coffee
│   └── object.coffee
├── utils-merge
│   ├── LICENSE
│   ├── README.md
│   ├── index.js
│   └── package.json
├── uuid
│   ├── CHANGELOG.md
│   ├── CONTRIBUTING.md
│   ├── LICENSE.md
│   ├── README.md
│   └── dist
│       ├── bin
│       │   └── uuid
│       ├── esm-browser
│       │   ├── index.js
│       │   ├── md5.js
│       │   ├── nil.js
│       │   ├── parse.js
│       │   ├── regex.js
│       │   ├── rng.js
│       │   ├── sha1.js
│       │   ├── stringify.js
│       │   ├── v1.js
│       │   ├── v3.js
│       │   ├── v35.js
│       │   ├── v4.js
│       │   ├── v5.js
│       │   ├── validate.js
│       │   └── version.js
│       └── esm-node
│           ├── index.js
│           ├── md5.js
│           ├── nil.js
│           ├── parse.js
│           ├── regex.js
│           ├── rng.js
│           ├── sha1.js
│           ├── stringify.js
│           ├── v1.js
│           └── v3.js
```

```
├── v35.js
├── v4.js
├── v5.js
├── validate.js
├── version.js
├── index.js
├── md5-browser.js
├── md5.js
├── nil.js
├── parse.js
├── regex.js
├── rng-browser.js
├── rng.js
├── sha1-browser.js
├── sha1.js
├── stringify.js
├── umd
│   ├── uuid.min.js
│   ├── uuidNIL.min.js
│   ├── uuidParse.min.js
│   ├── uuidStringify.min.js
│   ├── uuidValidate.min.js
│   ├── uuidVersion.min.js
│   ├── uuidv1.min.js
│   ├── uuidv3.min.js
│   ├── uuidv4.min.js
│   └── uuidv5.min.js
├── uuid-bin.js
├── v1.js
├── v3.js
├── v35.js
├── v4.js
├── v5.js
├── validate.js
├── version.js
├── package.json
├── wrapper.mjs
├── vary
│   ├── HISTORY.md
│   ├── LICENSE
│   ├── README.md
│   ├── index.js
│   └── package.json
├── watchpack
│   ├── LICENSE
│   ├── README.md
│   └── lib
│       ├── DirectoryWatcher.js
│       ├── LinkResolver.js
│       ├── getWatcherManager.js
│       ├── reducePlan.js
│       ├── watchEventSource.js
│       └── watchpack.js
└── package.json
```

```
├── wbuf
│   ├── README.md
│   ├── index.js
│   ├── package.json
│   └── test
│       └── wbuf-test.js
├── webpack
│   ├── LICENSE
│   ├── README.md
│   ├── SECURITY.md
│   ├── bin
│   │   └── webpack.js
│   └── hot
│       ├── dev-server.js
│       ├── emitter.js
│       ├── lazy-compilation-node.js
│       ├── lazy-compilation-web.js
│       ├── log-apply-result.js
│       ├── log.js
│       ├── only-dev-server.js
│       ├── poll.js
│       └── signal.js
└── lib
    ├── APIPlugin.js
    ├── AbstractMethodError.js
    ├── AsyncDependenciesBlock.js
    ├── AsyncDependencyToInitialChunkError.js
    ├── AutomaticPrefetchPlugin.js
    ├── BannerPlugin.js
    ├── Cache.js
    ├── CacheFacade.js
    ├── CaseSensitiveModulesWarning.js
    ├── Chunk.js
    ├── ChunkGraph.js
    ├── ChunkGroup.js
    ├── ChunkRenderError.js
    ├── ChunkTemplate.js
    ├── CleanPlugin.js
    ├── CodeGenerationError.js
    ├── CodeGenerationResults.js
    ├── CommentCompilationWarning.js
    ├── CompatibilityPlugin.js
    ├── Compilation.js
    ├── Compiler.js
    ├── ConcatenationScope.js
    ├── ConcurrentCompilationError.js
    ├── ConditionalInitFragment.js
    ├── ConstPlugin.js
    ├── ContextExclusionPlugin.js
    ├── ContextModule.js
    ├── ContextModuleFactory.js
    ├── ContextReplacementPlugin.js
    ├── CssModule.js
    └── DefinePlugin.js
```

— DelegatedModule.js
— DelegatedModuleFactoryPlugin.js
— DelegatedPlugin.js
— DependenciesBlock.js
— Dependency.js
— DependencyTemplate.js
— DependencyTemplates.js
— DllEntryPlugin.js
— DllModule.js
— DllModuleFactory.js
— DllPlugin.js
— DllReferencePlugin.js
— DynamicEntryPlugin.js
— EntryOptionPlugin.js
— EntryPlugin.js
— Entrypoint.js
— EnvironmentPlugin.js
— ErrorHelpers.js
— EvalDevToolModulePlugin.js
— EvalSourceMapDevToolPlugin.js
— ExportsInfo.js
— ExportsInfoApiPlugin.js
— ExternalModule.js
— ExternalModuleFactoryPlugin.js
— ExternalsPlugin.js
— FileSystemInfo.js
— FlagAllModulesAsUsedPlugin.js
— FlagDependencyExportsPlugin.js
— FlagDependencyUsagePlugin.js
— FlagEntryExportAsUsedPlugin.js
— Generator.js
— GraphHelpers.js
— HarmonyLinkingError.js
— HookWebpackError.js
— HotModuleReplacementPlugin.js
— HotUpdateChunk.js
— IgnoreErrorModuleFactory.js
— IgnorePlugin.js
— IgnoreWarningsPlugin.js
— InitFragment.js
— InvalidDependenciesModuleWarning.js
— JavascriptMetaInfoPlugin.js
— LibManifestPlugin.js
— LibraryTemplatePlugin.js
— LoaderOptionsPlugin.js
— LoaderTargetPlugin.js
— MainTemplate.js
— Module.js
— ModuleBuildError.js
— ModuleDependencyError.js
— ModuleDependencyWarning.js
— ModuleError.js
— ModuleFactory.js
— ModuleFilenameHelpers.js

- ModuleGraph.js
- ModuleGraphConnection.js
- ModuleHashingError.js
- ModuleInfoHeaderPlugin.js
- ModuleNotFoundError.js
- ModuleParseError.js
- ModuleProfile.js
- ModuleRestoreError.js
- ModuleStoreError.js
- ModuleTemplate.js
- ModuleTypeConstants.js
- ModuleWarning.js
- MultiCompiler.js
- MultiStats.js
- MultiWatching.js
- NoEmitOnErrorsPlugin.js
- NoModeWarning.js
- NodeStuffInWebError.js
- NodeStuffPlugin.js
- NormalModule.js
- NormalModuleFactory.js
- NormalModuleReplacementPlugin.js
- NullFactory.js
- OptimizationStages.js
- OptionsApply.js
- Parser.js
- PrefetchPlugin.js
- ProgressPlugin.js
- ProvidePlugin.js
- RawModule.js
- RecordIdsPlugin.js
- RequestShortener.js
- RequireJsStuffPlugin.js
- ResolverFactory.js
- RuntimeGlobals.js
- RuntimeModule.js
- RuntimePlugin.js
- RuntimeTemplate.js
- SelfModuleFactory.js
- SingleEntryPlugin.js
- SizeFormatHelpers.js
- SourceMapDevToolModuleOptionsPlugin.js
- SourceMapDevToolPlugin.js
- Stats.js
- Template.js
- TemplatedPathPlugin.js
- UnhandledSchemeError.js
- UnsupportedFeatureWarning.js
- UseStrictPlugin.js
- WarnCaseSensitiveModulesPlugin.js
- WarnDeprecatedOptionPlugin.js
- WarnNoModeSetPlugin.js
- WatchIgnorePlugin.js
- Watching.js

- WebpackError.js
- WebpackIsIncludedPlugin.js
- WebpackOptionsApply.js
- WebpackOptionsDefaulter.js
- asset
 - AssetGenerator.js
 - AssetModulesPlugin.js
 - AssetParser.js
 - AssetSourceGenerator.js
 - AssetSourceParser.js
 - RawDataUrlModule.js
- async-modules
 - AwaitDependenciesInitFragment.js
 - InferAsyncModulesPlugin.js
- buildChunkGraph.js
- cache
 - AddBuildDependenciesPlugin.js
 - AddManagedPathsPlugin.js
 - IdleFileCachePlugin.js
 - MemoryCachePlugin.js
 - MemoryWithGcCachePlugin.js
 - PackFileCacheStrategy.js
 - ResolverCachePlugin.js
 - getLazyHashedEtag.js
 - mergeEtags.js
- cli.js
- config
 - browserslistTargetHandler.js
 - defaults.js
 - normalization.js
 - target.js
- container
 - ContainerEntryDependency.js
 - ContainerEntryModule.js
 - ContainerEntryModuleFactory.js
 - ContainerExposedDependency.js
 - ContainerPlugin.js
 - ContainerReferencePlugin.js
 - FallbackDependency.js
 - FallbackItemDependency.js
 - FallbackModule.js
 - FallbackModuleFactory.js
 - ModuleFederationPlugin.js
 - RemoteModule.js
 - RemoteRuntimeModule.js
 - RemoteToExternalDependency.js
 - options.js
- css
 - CssExportsGenerator.js
 - CssGenerator.js
 - CssLoadingRuntimeModule.js
 - CssModulesPlugin.js
 - CssParser.js
 - walkCssTokens.js

- debug
 - └─ ProfilingPlugin.js
- dependencies
 - AMDDefineDependency.js
 - AMDDefineDependencyParserPlugin.js
 - AMDPlugin.js
 - AMDRequireArrayDependency.js
 - AMDRequireContextDependency.js
 - AMDRequireDependenciesBlock.js
 - AMDRequireDependenciesBlockParserPlugin.js
 - AMDRequireDependency.js
 - AMDRequireItemDependency.js
 - AMDRuntimeModules.js
 - CachedConstDependency.js
 - CommonJsDependencyHelpers.js
 - CommonJsExportRequireDependency.js
 - CommonJsExportsDependency.js
 - CommonJsExportsParserPlugin.js
 - CommonJsFullRequireDependency.js
 - CommonJsImportsParserPlugin.js
 - CommonJsPlugin.js
 - CommonJsRequireContextDependency.js
 - CommonJsRequireDependency.js
 - CommonJsSelfReferenceDependency.js
 - ConstDependency.js
 - ContextDependency.js
 - ContextDependencyHelpers.js
 - ContextDependencyTemplateAsId.js
 - ContextDependencyTemplateAsRequireCall.js
 - ContextElementDependency.js
 - CreateScriptUrlDependency.js
 - CriticalDependencyWarning.js
 - CssExportDependency.js
 - CssImportDependency.js
 - CssLocalIdentifierDependency.js
 - CssSelfLocalIdentifierDependency.js
 - CssUrlDependency.js
 - DelegatedSourceDependency.js
 - DllEntryDependency.js
 - DynamicExports.js
 - EntryDependency.js
 - ExportsInfoDependency.js
 - HarmonyAcceptDependency.js
 - HarmonyAcceptImportDependency.js
 - HarmonyCompatibilityDependency.js
 - HarmonyDetectionParserPlugin.js
 - HarmonyEvaluatedImportSpecifierDependency.js
 - HarmonyExportDependencyParserPlugin.js
 - HarmonyExportExpressionDependency.js
 - HarmonyExportHeaderDependency.js
 - HarmonyExportImportedSpecifierDependency.js
 - HarmonyExportInitFragment.js
 - HarmonyExportSpecifierDependency.js
 - HarmonyExports.js

— HarmonyImportDependency.js
— HarmonyImportDependencyParserPlugin.js
— HarmonyImportSideEffectDependency.js
— HarmonyImportSpecifierDependency.js
— HarmonyModulesPlugin.js
— HarmonyTopLevelThisParserPlugin.js
— ImportContextDependency.js
— ImportDependency.js
— ImportEagerDependency.js
— ImportMetaContextDependency.js
— ImportMetaContextDependencyParserPlugin.js
— ImportMetaContextPlugin.js
— ImportMetaHotAcceptDependency.js
— ImportMetaHotDeclineDependency.js
— ImportMetaPlugin.js
— ImportParserPlugin.js
— ImportPlugin.js
— ImportWeakDependency.js
— JsonExportsDependency.js
— LoaderDependency.js
— LoaderImportDependency.js
— LoaderPlugin.js
— LocalModule.js
— LocalModuleDependency.js
— LocalModulesHelpers.js
— ModuleDecoratorDependency.js
— ModuleDependency.js
— ModuleDependencyTemplateAsId.js
— ModuleDependencyTemplateAsRequireId.js
— ModuleHotAcceptDependency.js
— ModuleHotDeclineDependency.js
— NullDependency.js
— PrefetchDependency.js
— ProvidedDependency.js
— PureExpressionDependency.js
— RequireContextDependency.js
— RequireContextDependencyParserPlugin.js
— RequireContextPlugin.js
— RequireEnsureDependenciesBlock.js
— RequireEnsureDependenciesBlockParserPlugin.js
— RequireEnsureDependency.js
— RequireEnsureItemDependency.js
— RequireEnsurePlugin.js
— RequireHeaderDependency.js
— RequireIncludeDependency.js
— RequireIncludeDependencyParserPlugin.js
— RequireIncludePlugin.js
— RequireResolveContextDependency.js
— RequireResolveDependency.js
— RequireResolveHeaderDependency.js
— RuntimeRequirementsDependency.js
— StaticExportsDependency.js
— SystemPlugin.js
— SystemRuntimeModule.js

- URLDependency.js
- URLPlugin.js
- UnsupportedDependency.js
- WebAssemblyExportImportedDependency.js
- WebAssemblyImportDependency.js
- WebpackIsIncludedDependency.js
- WorkerDependency.js
- WorkerPlugin.js
- getFunctionExpression.js
- processExportInfo.js
- electron
 - └─ ElectronTargetPlugin.js
- errors
 - └─ BuildCycleError.js
- esm
 - └─ ExportWebpackRequireRuntimeModule.js
 - └─ ModuleChunkFormatPlugin.js
 - └─ ModuleChunkLoadingPlugin.js
 - └─ ModuleChunkLoadingRuntimeModule.js
- formatLocation.js
- hmr
 - └─ HotModuleReplacement.runtime.js
 - └─ HotModuleReplacementRuntimeModule.js
 - └─ JavascriptHotModuleReplacement.runtime.js
 - └─ LazyCompilationPlugin.js
 - └─ lazyCompilationBackend.js
- ids
 - └─ ChunkModuleIdRangePlugin.js
 - └─ DeterministicChunkIdsPlugin.js
 - └─ DeterministicModuleIdsPlugin.js
 - └─ HashedModuleIdsPlugin.js
 - └─ IdHelpers.js
 - └─ NamedChunkIdsPlugin.js
 - └─ NamedModuleIdsPlugin.js
 - └─ NaturalChunkIdsPlugin.js
 - └─ NaturalModuleIdsPlugin.js
 - └─ OccurrenceChunkIdsPlugin.js
 - └─ OccurrenceModuleIdsPlugin.js
 - └─ SyncModuleIdsPlugin.js
- index.js
- javascript
 - └─ ArrayPushCallbackChunkFormatPlugin.js
 - └─ BasicEvaluatedExpression.js
 - └─ ChunkHelpers.js
 - └─ CommonJsChunkFormatPlugin.js
 - └─ EnableChunkLoadingPlugin.js
 - └─ JavascriptGenerator.js
 - └─ JavascriptModulesPlugin.js
 - └─ JavascriptParser.js
 - └─ JavascriptParserHelpers.js
 - └─ StartupHelpers.js
- json
 - └─ JsonData.js
 - └─ JsonGenerator.js

- └─ JsonModulesPlugin.js
- └─ JsonParser.js
- library
 - └─ AbstractLibraryPlugin.js
 - └─ AmdLibraryPlugin.js
 - └─ AssignLibraryPlugin.js
 - └─ EnableLibraryPlugin.js
 - └─ ExportPropertyLibraryPlugin.js
 - └─ JsonpLibraryPlugin.js
 - └─ ModuleLibraryPlugin.js
 - └─ SystemLibraryPlugin.js
 - └─ UmdLibraryPlugin.js
- logging
 - └─ Logger.js
 - └─ createConsoleLogger.js
 - └─ runtime.js
 - └─ truncateArgs.js
- node
 - └─ CommonJsChunkLoadingPlugin.js
 - └─ NodeEnvironmentPlugin.js
 - └─ NodeSourcePlugin.js
 - └─ NodeTargetPlugin.js
 - └─ NodeTemplatePlugin.js
 - └─ NodeWatchFileSystem.js
 - └─ ReadFileChunkLoadingRuntimeModule.js
 - └─ ReadFileCompileAsyncWasmPlugin.js
 - └─ ReadFileCompileWasmPlugin.js
 - └─ RequireChunkLoadingRuntimeModule.js
 - └─ nodeConsole.js
- optimize
 - └─ AggressiveMergingPlugin.js
 - └─ AggressiveSplittingPlugin.js
 - └─ ConcatenatedModule.js
 - └─ EnsureChunkConditionsPlugin.js
 - └─ FlagIncludedChunksPlugin.js
 - └─ InnerGraph.js
 - └─ InnerGraphPlugin.js
 - └─ LimitChunkCountPlugin.js
 - └─ MangleExportsPlugin.js
 - └─ MergeDuplicateChunksPlugin.js
 - └─ MinChunkSizePlugin.js
 - └─ MinMaxSizeWarning.js
 - └─ ModuleConcatenationPlugin.js
 - └─ RealContentHashPlugin.js
 - └─ RemoveEmptyChunksPlugin.js
 - └─ RemoveParentModulesPlugin.js
 - └─ RuntimeChunkPlugin.js
 - └─ SideEffectsFlagPlugin.js
 - └─ SplitChunksPlugin.js
- performance
 - └─ AssetsOverSizeLimitWarning.js
 - └─ EntrypointsOverSizeLimitWarning.js
 - └─ NoAsyncChunksWarning.js
 - └─ SizeLimitsPlugin.js

```
— prefetch
  — ChunkPrefetchFunctionRuntimeModule.js
  — ChunkPrefetchPreloadPlugin.js
  — ChunkPrefetchStartupRuntimeModule.js
  — ChunkPrefetchTriggerRuntimeModule.js
  — ChunkPreloadTriggerRuntimeModule.js
— rules
  — BasicEffectRulePlugin.js
  — BasicMatcherRulePlugin.js
  — ObjectMatcherRulePlugin.js
  — RuleSetCompiler.js
  — UseEffectRulePlugin.js
— runtime
  — AsyncModuleRuntimeModule.js
  — AutoPublicPathRuntimeModule.js
  — BaseUriRuntimeModule.js
  — ChunkNameRuntimeModule.js
  — CompatGetDefaultExportRuntimeModule.js
  — CompatRuntimeModule.js
  — CreateFakeNamespaceObjectRuntimeModule.js
  — CreateScriptRuntimeModule.js
  — CreateScriptUrlRuntimeModule.js
  — DefinePropertyGettersRuntimeModule.js
  — EnsureChunkRuntimeModule.js
  — GetChunkFilenameRuntimeModule.js
  — GetFullHashRuntimeModule.js
  — GetMainFilenameRuntimeModule.js
  — GetTrustedTypesPolicyRuntimeModule.js
  — GlobalRuntimeModule.js
  — HasOwnPropertyRuntimeModule.js
  — HelperRuntimeModule.js
  — LoadScriptRuntimeModule.js
  — MakeNamespaceObjectRuntimeModule.js
  — NonceRuntimeModule.js
  — OnChunksLoadedRuntimeModule.js
  — PublicPathRuntimeModule.js
  — RelativeUrlRuntimeModule.js
  — RuntimeIdRuntimeModule.js
  — StartupChunkDependenciesPlugin.js
  — StartupChunkDependenciesRuntimeModule.js
  — StartupEntrypointRuntimeModule.js
  — SystemContextRuntimeModule.js
— schemes
  — DataUriPlugin.js
  — FileUriPlugin.js
  — HttpUriPlugin.js
— serialization
  — ArraySerializer.js
  — BinaryMiddleware.js
  — DateObjectSerializer.js
  — ErrorObjectSerializer.js
  — FileMiddleware.js
  — MapObjectSerializer.js
  — NullPrototypeObjectSerializer.js
```

- ObjectMiddleware.js
- PlainObjectSerializer.js
- RegExpObjectSerializer.js
- Serializer.js
- SerializerMiddleware.js
- SetObjectSerializer.js
- SingleItemMiddleware.js
- types.js
- sharing
 - ConsumeSharedFallbackDependency.js
 - ConsumeSharedModule.js
 - ConsumeSharedPlugin.js
 - ConsumeSharedRuntimeModule.js
 - ProvideForSharedDependency.js
 - ProvideSharedDependency.js
 - ProvideSharedModule.js
 - ProvideSharedModuleFactory.js
 - ProvideSharedPlugin.js
 - SharePlugin.js
 - ShareRuntimeModule.js
 - resolveMatchedConfigs.js
 - utils.js
- stats
 - DefaultStatsFactoryPlugin.js
 - DefaultStatsPresetPlugin.js
 - DefaultStatsPrinterPlugin.js
 - StatsFactory.js
 - StatsPrinter.js
- util
 - ArrayHelpers.js
 - ArrayQueue.js
 - AsyncQueue.js
 - Hash.js
 - IterableHelpers.js
 - LazyBucketSortedSet.js
 - LazySet.js
 - MapHelpers.js
 - ParallelismFactorCalculator.js
 - Queue.js
 - Semaphore.js
 - SetHelpers.js
 - SortableSet.js
 - StackedCacheMap.js
 - StackedMap.js
 - StringXor.js
 - TupleQueue.js
 - TupleSet.js
 - URLAbsoluteSpecifier.js
 - WeakTupleMap.js
 - binarySearchBounds.js
 - cleverMerge.js
 - comparators.js
 - compileBooleanMatcher.js
 - create-schema-validation.js

- createHash.js
- deprecation.js
- deterministicGrouping.js
- extractUrlAndGlobal.js
- findGraphRoots.js
- fs.js
- hash
 - BatchedHash.js
 - md4.js
 - wasm-hash.js
 - xxhash64.js
- identifier.js
- internalSerializables.js
- makeSerializable.js
- memoize.js
- nonNumericOnlyHash.js
- numberHash.js
- objectToMap.js
- processAsyncTree.js
- propertyAccess.js
- propertyName.js
- registerExternalSerializer.js
- runtime.js
- semver.js
- serialization.js
- smartGrouping.js
- source.js
- validateSchema.js
- wasm
 - EnableWasmLoadingPlugin.js
- wasm-async
 - AsyncWasmLoadingRuntimeModule.js
 - AsyncWebAssemblyGenerator.js
 - AsyncWebAssemblyJavaScriptGenerator.js
 - AsyncWebAssemblyModulesPlugin.js
 - AsyncWebAssemblyParser.js
- wasm-sync
 - UnsupportedWebAssemblyFeatureError.js
 - WasmChunkLoadingRuntimeModule.js
 - WasmFinalizeExportsPlugin.js
 - WebAssemblyGenerator.js
 - WebAssemblyInInitialChunkError.js
 - WebAssemblyJavaScriptGenerator.js
 - WebAssemblyModulesPlugin.js
 - WebAssemblyParser.js
 - WebAssemblyUtils.js
- web
 - FetchCompileAsyncWasmPlugin.js
 - FetchCompileWasmPlugin.js
 - JsonpChunkLoadingPlugin.js
 - JsonpChunkLoadingRuntimeModule.js
 - JsonpTemplatePlugin.js
- webpack.js
- webworker

- ImportScriptsChunkLoadingPlugin.js
- ImportScriptsChunkLoadingRuntimeModule.js
- WebWorkerTemplatePlugin.js
- module.d.ts
- package.json
- schemas
 - WebpackOptions.check.d.ts
 - WebpackOptions.check.js
 - WebpackOptions.json
 - _container.json
 - _sharing.json
- plugins
 - BannerPlugin.check.d.ts
 - BannerPlugin.check.js
 - BannerPlugin.json
 - DllPlugin.check.d.ts
 - DllPlugin.check.js
 - DllPlugin.json
 - DllReferencePlugin.check.d.ts
 - DllReferencePlugin.check.js
 - DllReferencePlugin.json
 - HashedModuleIdsPlugin.check.d.ts
 - HashedModuleIdsPlugin.check.js
 - HashedModuleIdsPlugin.json
 - IgnorePlugin.check.d.ts
 - IgnorePlugin.check.js
 - IgnorePlugin.json
 - JsonModulesPluginParser.check.d.ts
 - JsonModulesPluginParser.check.js
 - JsonModulesPluginParser.json
 - LoaderOptionsPlugin.check.d.ts
 - LoaderOptionsPlugin.check.js
 - LoaderOptionsPlugin.json
 - ProgressPlugin.check.d.ts
 - ProgressPlugin.check.js
 - ProgressPlugin.json
 - SourceMapDevToolPlugin.check.d.ts
 - SourceMapDevToolPlugin.check.js
 - SourceMapDevToolPlugin.json
 - WatchIgnorePlugin.check.d.ts
 - WatchIgnorePlugin.check.js
 - WatchIgnorePlugin.json
- asset
 - AssetGeneratorOptions.check.d.ts
 - AssetGeneratorOptions.check.js
 - AssetGeneratorOptions.json
 - AssetInlineGeneratorOptions.check.d.ts
 - AssetInlineGeneratorOptions.check.js
 - AssetInlineGeneratorOptions.json
 - AssetParserOptions.check.d.ts
 - AssetParserOptions.check.js
 - AssetParserOptions.json
 - AssetResourceGeneratorOptions.check.d.ts
 - AssetResourceGeneratorOptions.check.js

```
└─ AssetResourceGeneratorOptions.json
container
├─ ContainerPlugin.check.d.ts
├─ ContainerPlugin.check.js
├─ ContainerPlugin.json
├─ ContainerReferencePlugin.check.d.ts
├─ ContainerReferencePlugin.check.js
├─ ContainerReferencePlugin.json
├─ ExternalsType.check.d.ts
├─ ExternalsType.check.js
├─ ExternalsType.json
├─ ModuleFederationPlugin.check.d.ts
├─ ModuleFederationPlugin.check.js
├─ ModuleFederationPlugin.json
css
├─ CssGeneratorOptions.check.d.ts
├─ CssGeneratorOptions.check.js
├─ CssGeneratorOptions.json
├─ CssParserOptions.check.d.ts
├─ CssParserOptions.check.js
├─ CssParserOptions.json
debug
├─ ProfilingPlugin.check.d.ts
├─ ProfilingPlugin.check.js
├─ ProfilingPlugin.json
ids
├─ OccurrenceChunkIdsPlugin.check.d.ts
├─ OccurrenceChunkIdsPlugin.check.js
├─ OccurrenceChunkIdsPlugin.json
├─ OccurrenceModuleIdsPlugin.check.d.ts
├─ OccurrenceModuleIdsPlugin.check.js
├─ OccurrenceModuleIdsPlugin.json
optimize
├─ AggressiveSplittingPlugin.check.d.ts
├─ AggressiveSplittingPlugin.check.js
├─ AggressiveSplittingPlugin.json
├─ LimitChunkCountPlugin.check.d.ts
├─ LimitChunkCountPlugin.check.js
├─ LimitChunkCountPlugin.json
├─ MinChunkSizePlugin.check.d.ts
├─ MinChunkSizePlugin.check.js
├─ MinChunkSizePlugin.json
schemes
├─ HttpUriPlugin.check.d.ts
├─ HttpUriPlugin.check.js
├─ HttpUriPlugin.json
sharing
├─ ConsumeSharedPlugin.check.d.ts
├─ ConsumeSharedPlugin.check.js
├─ ConsumeSharedPlugin.json
├─ ProvideSharedPlugin.check.d.ts
├─ ProvideSharedPlugin.check.js
├─ ProvideSharedPlugin.json
├─ SharePlugin.check.d.ts
```

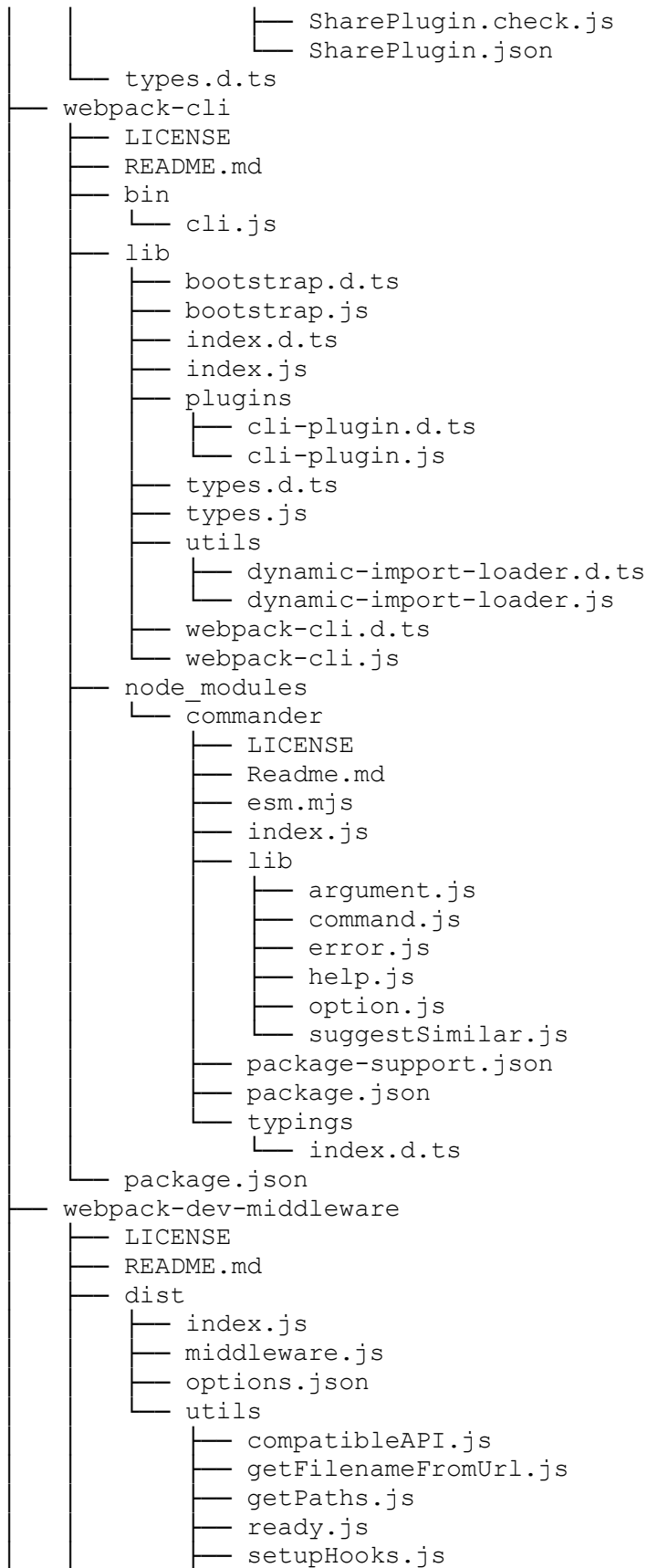

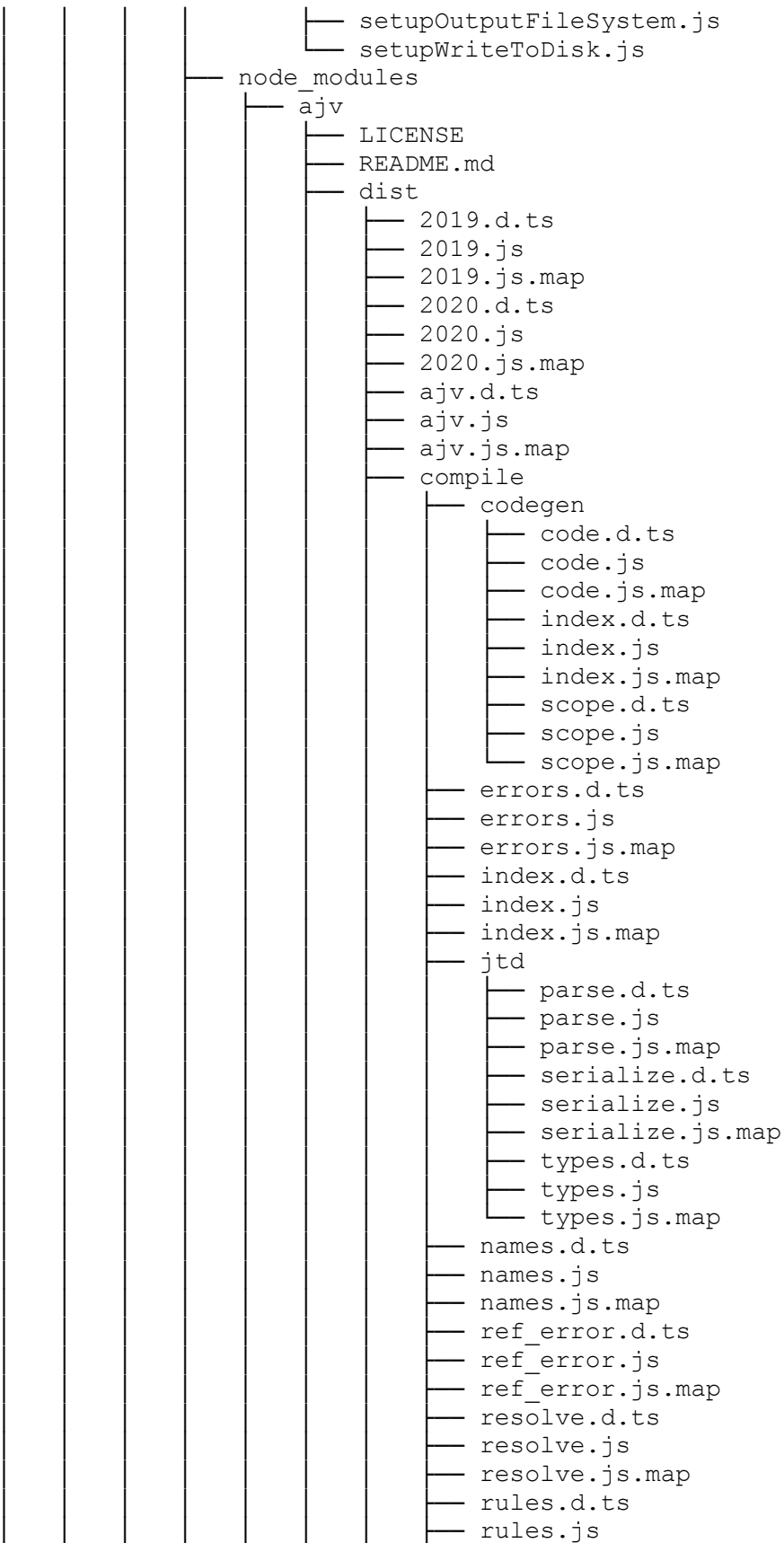
- rules.js.map
- util.d.ts
- util.js
- util.js.map
- validate
 - applicability.d.ts
 - applicability.js
 - applicability.js.map
 - boolSchema.d.ts
 - boolSchema.js
 - boolSchema.js.map
 - dataType.d.ts
 - dataType.js
 - dataType.js.map
 - defaults.d.ts
 - defaults.js
 - defaults.js.map
 - index.d.ts
 - index.js
 - index.js.map
 - keyword.d.ts
 - keyword.js
 - keyword.js.map
 - subschema.d.ts
 - subschema.js
 - subschema.js.map

- core.d.ts
- core.js
- core.js.map
- jtd.d.ts
- jtd.js
- jtd.js.map
- refs

- data.json
- json-schema-2019-09
 - index.d.ts
 - index.js
 - index.js.map
 - meta
 - applicator.json
 - content.json
 - core.json
 - format.json
 - meta-data.json
 - validation.json
 - schema.json
- json-schema-2020-12
 - index.d.ts
 - index.js
 - index.js.map
 - meta
 - applicator.json
 - content.json
 - core.json

- ├── format-annotation.json
- ├── meta-data.json
- ├── unevaluated.json
- ├── validation.json
- └── schema.json
- ├── json-schema-draft-06.json
- ├── json-schema-draft-07.json
- ├── json-schema-secure.json
- ├── jtd-schema.d.ts
- ├── jtd-schema.js
- └── jtd-schema.js.map

runtime

- ├── equal.d.ts
- ├── equal.js
- ├── equal.js.map
- ├── parseJson.d.ts
- ├── parseJson.js
- ├── parseJson.js.map
- ├── quote.d.ts
- ├── quote.js
- ├── quote.js.map
- ├── re2.d.ts
- ├── re2.js
- ├── re2.js.map
- ├── timestamp.d.ts
- ├── timestamp.js
- ├── timestamp.js.map
- ├── ucs2length.d.ts
- ├── ucs2length.js
- ├── ucs2length.js.map
- ├── uri.d.ts
- ├── uri.js
- ├── uri.js.map
- ├── validation_error.d.ts
- ├── validation_error.js
- └── validation_error.js.map

standalone

- ├── index.d.ts
- ├── index.js
- ├── index.js.map
- ├── instance.d.ts
- ├── instance.js
- └── instance.js.map

types

- ├── index.d.ts
- ├── index.js
- ├── index.js.map
- ├── json-schema.d.ts
- ├── json-schema.js
- ├── json-schema.js.map
- ├── jtd-schema.d.ts
- ├── jtd-schema.js
- └── jtd-schema.js.map

vocabularies

```
applicator
├── additionalItems.d.ts
├── additionalItems.js
├── additionalItems.js.map
├── additionalProperties.d.ts
├── additionalProperties.js
├── additionalProperties.js.map
├── allOf.d.ts
├── allOf.js
├── allOf.js.map
├── anyOf.d.ts
├── anyOf.js
├── anyOf.js.map
├── contains.d.ts
├── contains.js
├── contains.js.map
├── dependencies.d.ts
├── dependencies.js
├── dependencies.js.map
├── dependentSchemas.d.ts
├── dependentSchemas.js
├── dependentSchemas.js.map
├── if.d.ts
├── if.js
├── if.js.map
├── index.d.ts
├── index.js
├── index.js.map
├── items.d.ts
├── items.js
├── items.js.map
├── items2020.d.ts
├── items2020.js
├── items2020.js.map
├── not.d.ts
├── not.js
├── not.js.map
├── oneOf.d.ts
├── oneOf.js
├── oneOf.js.map
├── patternProperties.d.ts
├── patternProperties.js
├── patternProperties.js.map
├── prefixItems.d.ts
├── prefixItems.js
├── prefixItems.js.map
├── properties.d.ts
├── properties.js
├── properties.js.map
├── propertyName.d.ts
├── propertyName.js
├── propertyName.js.map
├── thenElse.d.ts
├── thenElse.js
```

```
└─ thenElse.js.map
├─ code.d.ts
├─ code.js
├─ code.js.map
├─ core
│   ├── id.d.ts
│   ├── id.js
│   ├── id.js.map
│   ├── index.d.ts
│   ├── index.js
│   ├── index.js.map
│   ├── ref.d.ts
│   ├── ref.js
│   └─ ref.js.map
├─ discriminator
│   ├── index.d.ts
│   ├── index.js
│   ├── index.js.map
│   ├── types.d.ts
│   ├── types.js
│   └─ types.js.map
├─ draft2020.d.ts
├─ draft2020.js
├─ draft2020.js.map
├─ draft7.d.ts
├─ draft7.js
├─ draft7.js.map
├─ dynamic
│   ├── dynamicAnchor.d.ts
│   ├── dynamicAnchor.js
│   ├── dynamicAnchor.js.map
│   ├── dynamicRef.d.ts
│   ├── dynamicRef.js
│   ├── dynamicRef.js.map
│   ├── index.d.ts
│   ├── index.js
│   ├── index.js.map
│   ├── recursiveAnchor.d.ts
│   ├── recursiveAnchor.js
│   ├── recursiveAnchor.js.map
│   ├── recursiveRef.d.ts
│   ├── recursiveRef.js
│   └─ recursiveRef.js.map
├─ errors.d.ts
├─ errors.js
├─ errors.js.map
├─ format
│   ├── format.d.ts
│   ├── format.js
│   ├── format.js.map
│   ├── index.d.ts
│   ├── index.js
│   └─ index.js.map
└─ jtd
```

— discriminator.d.ts
— discriminator.js
— discriminator.js.map
— elements.d.ts
— elements.js
— elements.js.map
— enum.d.ts
— enum.js
— enum.js.map
— error.d.ts
— error.js
— error.js.map
— index.d.ts
— index.js
— index.js.map
— metadata.d.ts
— metadata.js
— metadata.js.map
— nullable.d.ts
— nullable.js
— nullable.js.map
— optionalProperties.d.ts
— optionalProperties.js
— optionalProperties.js.map
— properties.d.ts
— properties.js
— properties.js.map
— ref.d.ts
— ref.js
— ref.js.map
— type.d.ts
— type.js
— type.js.map
— union.d.ts
— union.js
— union.js.map
— values.d.ts
— values.js
— values.js.map

— metadata.d.ts
— metadata.js
— metadata.js.map
— next.d.ts
— next.js
— next.js.map
— unevaluated
— index.d.ts
— index.js
— index.js.map
— unevaluatedItems.d.ts
— unevaluatedItems.js
— unevaluatedItems.js.map
— unevaluatedProperties.d.ts
— unevaluatedProperties.js

- └─ unevaluatedProperties.js.map
- └─ validation
 - └─ const.d.ts
 - └─ const.js
 - └─ const.js.map
 - └─ dependentRequired.d.ts
 - └─ dependentRequired.js
 - └─ dependentRequired.js.map
 - └─ enum.d.ts
 - └─ enum.js
 - └─ enum.js.map
 - └─ index.d.ts
 - └─ index.js
 - └─ index.js.map
 - └─ limitContains.d.ts
 - └─ limitContains.js
 - └─ limitContains.js.map
 - └─ limitItems.d.ts
 - └─ limitItems.js
 - └─ limitItems.js.map
 - └─ limitLength.d.ts
 - └─ limitLength.js
 - └─ limitLength.js.map
 - └─ limitNumber.d.ts
 - └─ limitNumber.js
 - └─ limitNumber.js.map
 - └─ limitProperties.d.ts
 - └─ limitProperties.js
 - └─ limitProperties.js.map
 - └─ multipleOf.d.ts
 - └─ multipleOf.js
 - └─ multipleOf.js.map
 - └─ pattern.d.ts
 - └─ pattern.js
 - └─ pattern.js.map
 - └─ required.d.ts
 - └─ required.js
 - └─ required.js.map
 - └─ uniqueItems.d.ts
 - └─ uniqueItems.js
 - └─ uniqueItems.js.map

lib

- └─ 2019.ts
- └─ 2020.ts
- └─ ajv.ts
- └─ compile
 - └─ codegen
 - └─ code.ts
 - └─ index.ts
 - └─ scope.ts
 - └─ errors.ts
 - └─ index.ts
 - └─ jtd
 - └─ parse.ts

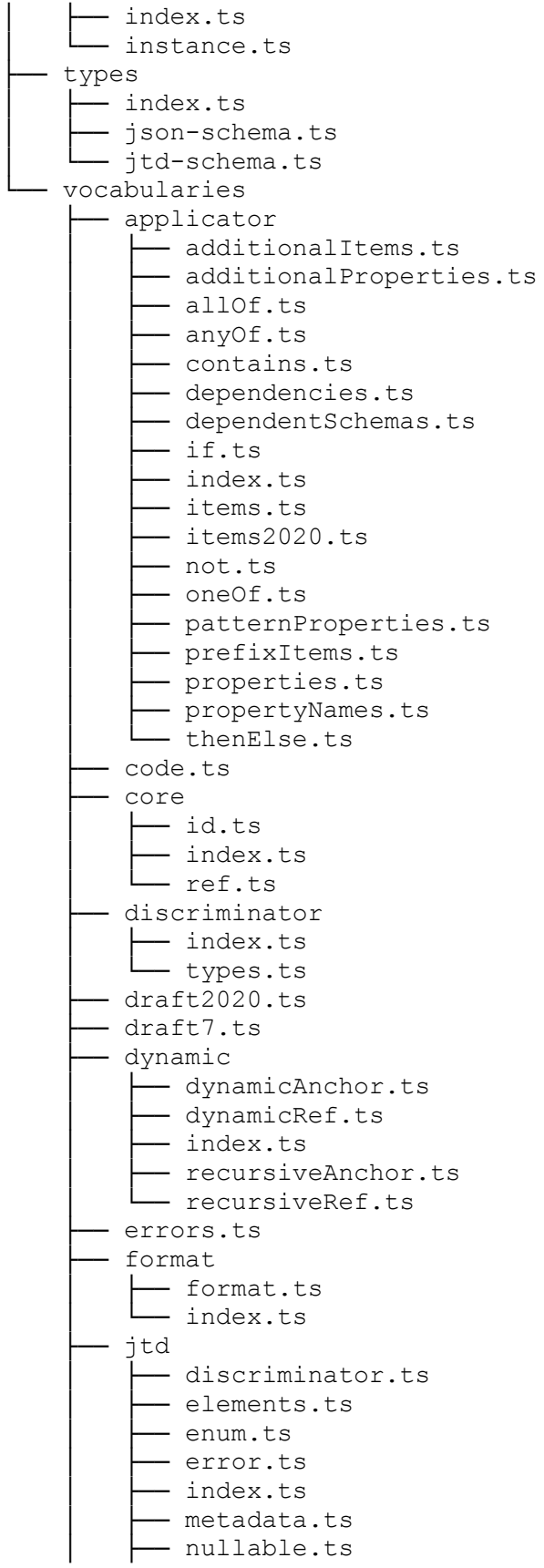
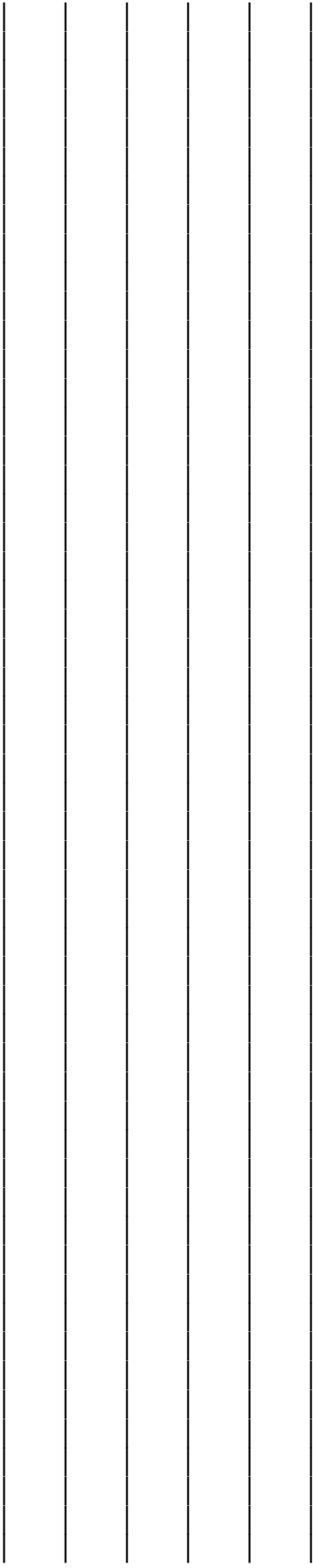

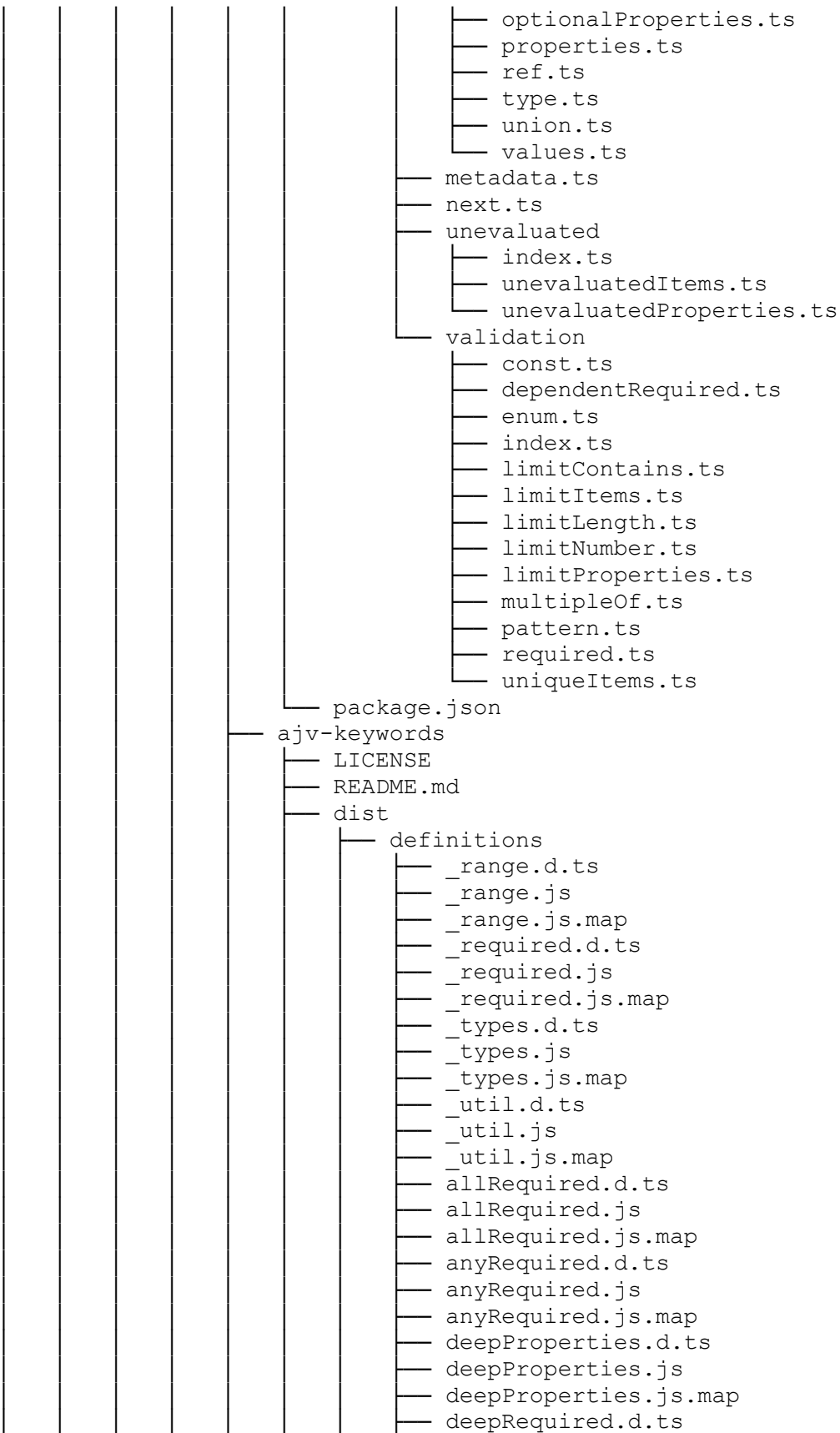

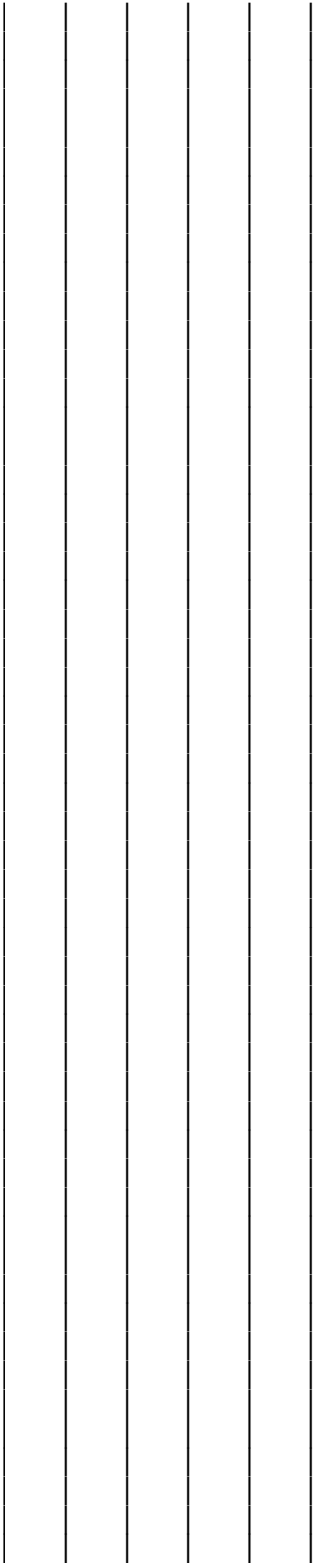

- deepRequired.js
- deepRequired.js.map
- dynamicDefaults.d.ts
- dynamicDefaults.js
- dynamicDefaults.js.map
- exclusiveRange.d.ts
- exclusiveRange.js
- exclusiveRange.js.map
- index.d.ts
- index.js
- index.js.map
- instanceof.d.ts
- instanceof.js
- instanceof.js.map
- oneRequired.d.ts
- oneRequired.js
- oneRequired.js.map
- patternRequired.d.ts
- patternRequired.js
- patternRequired.js.map
- prohibited.d.ts
- prohibited.js
- prohibited.js.map
- range.d.ts
- range.js
- range.js.map
- regexp.d.ts
- regexp.js
- regexp.js.map
- select.d.ts
- select.js
- select.js.map
- transform.d.ts
- transform.js
- transform.js.map
- typeof.d.ts
- typeof.js
- typeof.js.map
- uniqueItemProperties.d.ts
- uniqueItemProperties.js
- uniqueItemProperties.js.map
- index.d.ts
- index.js
- index.js.map
- keywords
 - allRequired.d.ts
 - allRequired.js
 - allRequired.js.map
 - anyRequired.d.ts
 - anyRequired.js
 - anyRequired.js.map
 - deepProperties.d.ts
 - deepProperties.js
 - deepProperties.js.map

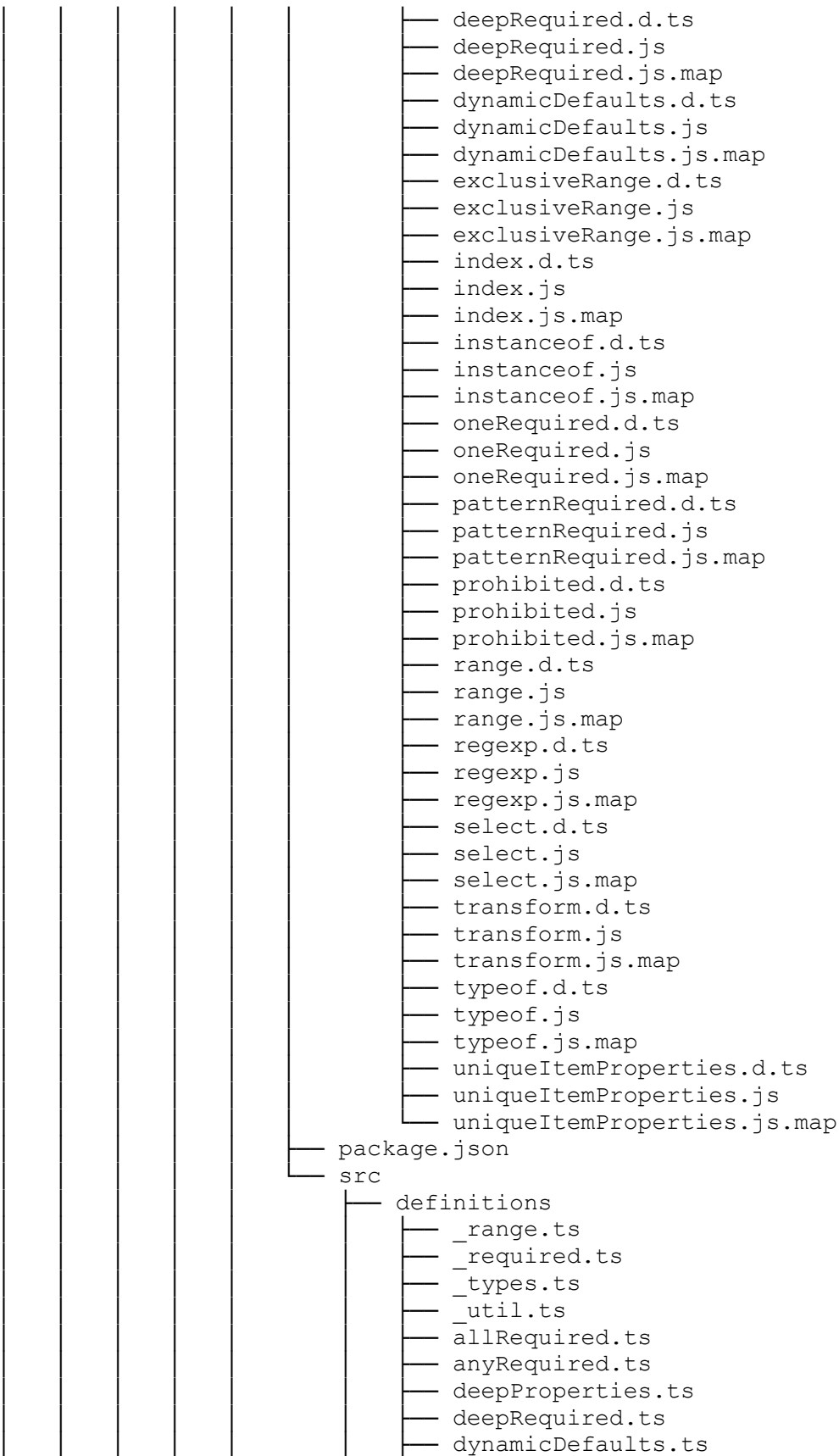

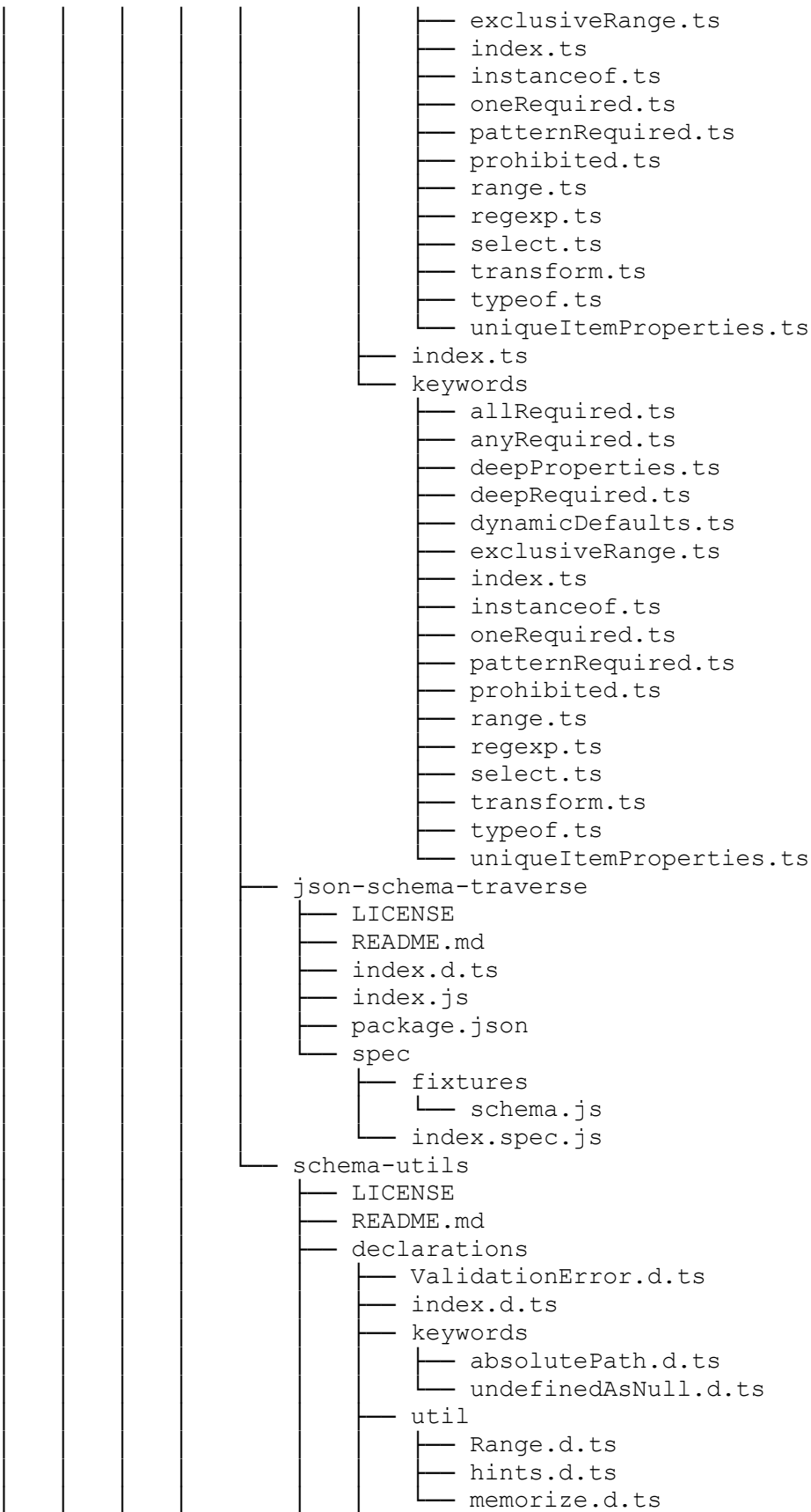

```
├── validate.d.ts
├── dist
│   ├── ValidationError.js
│   ├── index.js
│   ├── keywords
│   │   ├── absolutePath.js
│   │   └── undefinedAsNull.js
│   ├── util
│   │   ├── Range.js
│   │   ├── hints.js
│   │   └── memorize.js
│   └── validate.js
├── package.json
├── package.json
├── types
│   ├── index.d.ts
│   ├── middleware.d.ts
│   └── utils
│       ├── compatibleAPI.d.ts
│       ├── getFilenameFromUrl.d.ts
│       ├── getPaths.d.ts
│       ├── ready.d.ts
│       ├── setupHooks.d.ts
│       ├── setupOutputFileSystem.d.ts
│       └── setupWriteToDisk.d.ts
├── webpack-dev-server
│   ├── LICENSE
│   ├── README.md
│   ├── bin
│   │   ├── cli-flags.js
│   │   ├── process-arguments.js
│   │   └── webpack-dev-server.js
│   └── client
│       ├── clients
│       │   ├── SockJSClient.js
│       │   └── WebSocketClient.js
│       ├── index.js
│       ├── modules
│       │   ├── logger
│       │   │   └── index.js
│       │   └── sockjs-client
│       │       └── index.js
│       ├── overlay
│       │   ├── fsm.js
│       │   ├── runtime-error.js
│       │   ├── state-machine.js
│       │   └── styles.js
│       ├── overlay.js
│       ├── socket.js
│       └── utils
│           ├── createSocketURL.js
│           ├── getCurrentScriptSource.js
│           ├── log.js
│           └── parseURL.js
```

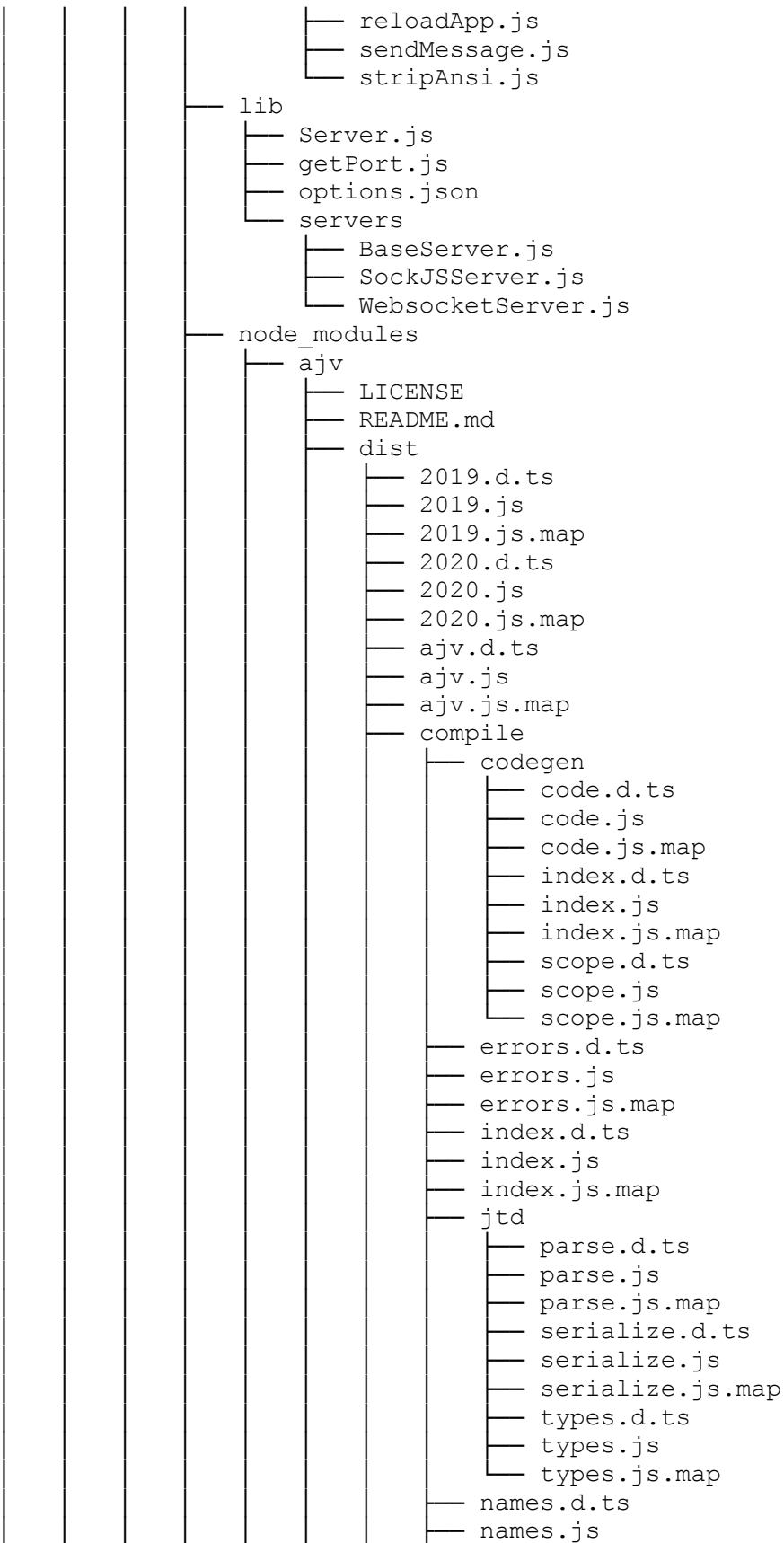

- names.js.map
- ref_error.d.ts
- ref_error.js
- ref_error.js.map
- resolve.d.ts
- resolve.js
- resolve.js.map
- rules.d.ts
- rules.js
- rules.js.map
- util.d.ts
- util.js
- util.js.map
- validate
 - applicability.d.ts
 - applicability.js
 - applicability.js.map
 - boolSchema.d.ts
 - boolSchema.js
 - boolSchema.js.map
 - dataType.d.ts
 - dataType.js
 - dataType.js.map
 - defaults.d.ts
 - defaults.js
 - defaults.js.map
 - index.d.ts
 - index.js
 - index.js.map
 - keyword.d.ts
 - keyword.js
 - keyword.js.map
 - subschema.d.ts
 - subschema.js
 - subschema.js.map
- core.d.ts
- core.js
- core.js.map
- jtd.d.ts
- jtd.js
- jtd.js.map
- refs
 - data.json
 - json-schema-2019-09
 - index.d.ts
 - index.js
 - index.js.map
 - meta
 - applicator.json
 - content.json
 - core.json
 - format.json
 - meta-data.json
 - validation.json

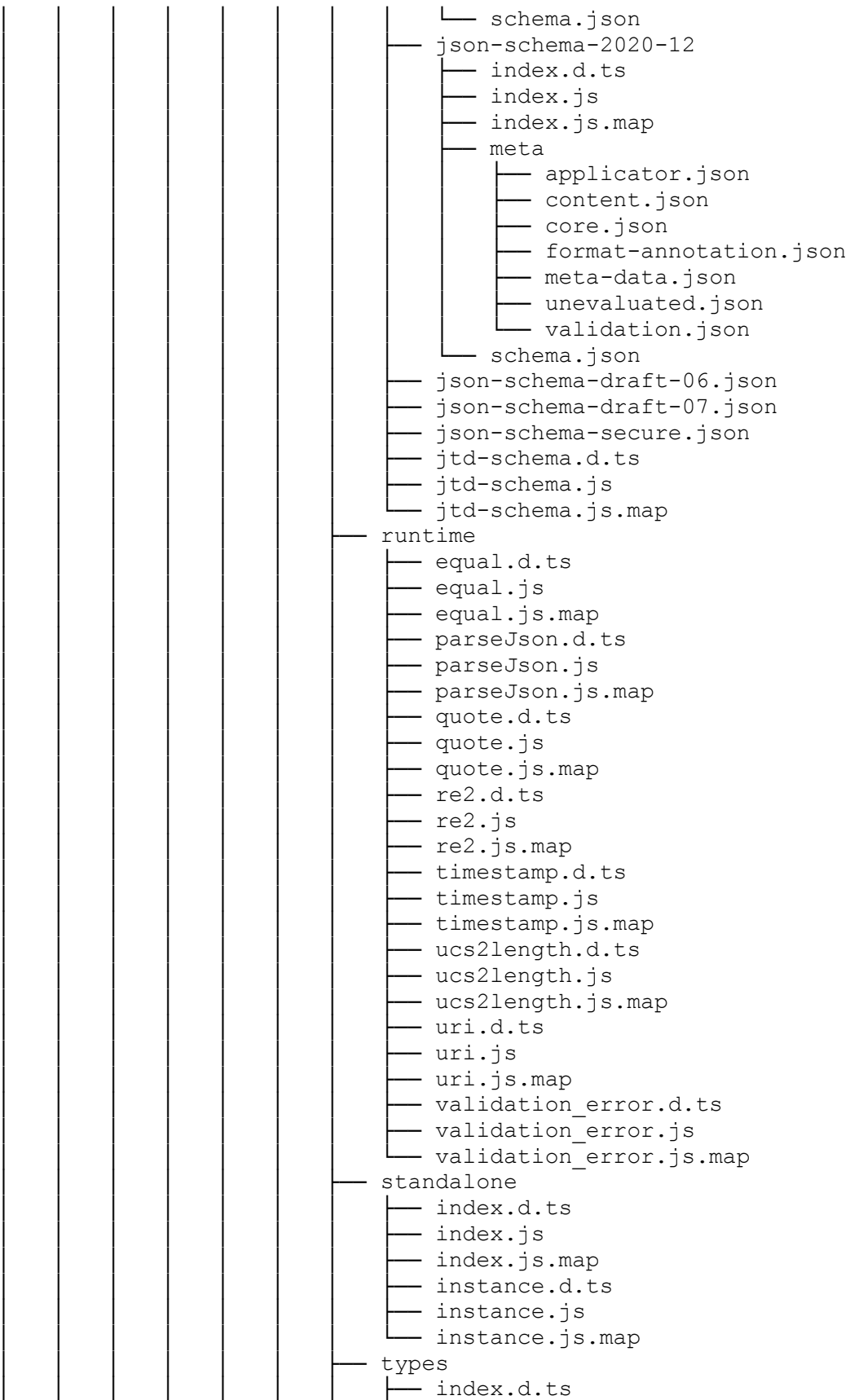

```
— index.js
— index.js.map
— json-schema.d.ts
— json-schema.js
— json-schema.js.map
— jtd-schema.d.ts
— jtd-schema.js
— jtd-schema.js.map
— vocabularies
  — applicator
    — additionalItems.d.ts
    — additionalItems.js
    — additionalItems.js.map
    — additionalProperties.d.ts
    — additionalProperties.js
    — additionalProperties.js.map
    — allOf.d.ts
    — allOf.js
    — allOf.js.map
    — anyOf.d.ts
    — anyOf.js
    — anyOf.js.map
    — contains.d.ts
    — contains.js
    — contains.js.map
    — dependencies.d.ts
    — dependencies.js
    — dependencies.js.map
    — dependentSchemas.d.ts
    — dependentSchemas.js
    — dependentSchemas.js.map
    — if.d.ts
    — if.js
    — if.js.map
    — index.d.ts
    — index.js
    — index.js.map
    — items.d.ts
    — items.js
    — items.js.map
    — items2020.d.ts
    — items2020.js
    — items2020.js.map
    — not.d.ts
    — not.js
    — not.js.map
    — oneOf.d.ts
    — oneOf.js
    — oneOf.js.map
    — patternProperties.d.ts
    — patternProperties.js
    — patternProperties.js.map
    — prefixItems.d.ts
    — prefixItems.js
```

- prefixItems.js.map
- properties.d.ts
- properties.js
- properties.js.map
- propertyName.d.ts
- propertyName.js
- propertyName.js.map
- thenElse.d.ts
- thenElse.js
- thenElse.js.map
- code.d.ts
- code.js
- code.js.map
- core
 - id.d.ts
 - id.js
 - id.js.map
 - index.d.ts
 - index.js
 - index.js.map
 - ref.d.ts
 - ref.js
 - ref.js.map
- discriminator
 - index.d.ts
 - index.js
 - index.js.map
 - types.d.ts
 - types.js
 - types.js.map
- draft2020.d.ts
- draft2020.js
- draft2020.js.map
- draft7.d.ts
- draft7.js
- draft7.js.map
- dynamic
 - dynamicAnchor.d.ts
 - dynamicAnchor.js
 - dynamicAnchor.js.map
 - dynamicRef.d.ts
 - dynamicRef.js
 - dynamicRef.js.map
 - index.d.ts
 - index.js
 - index.js.map
 - recursiveAnchor.d.ts
 - recursiveAnchor.js
 - recursiveAnchor.js.map
 - recursiveRef.d.ts
 - recursiveRef.js
 - recursiveRef.js.map
- errors.d.ts
- errors.js

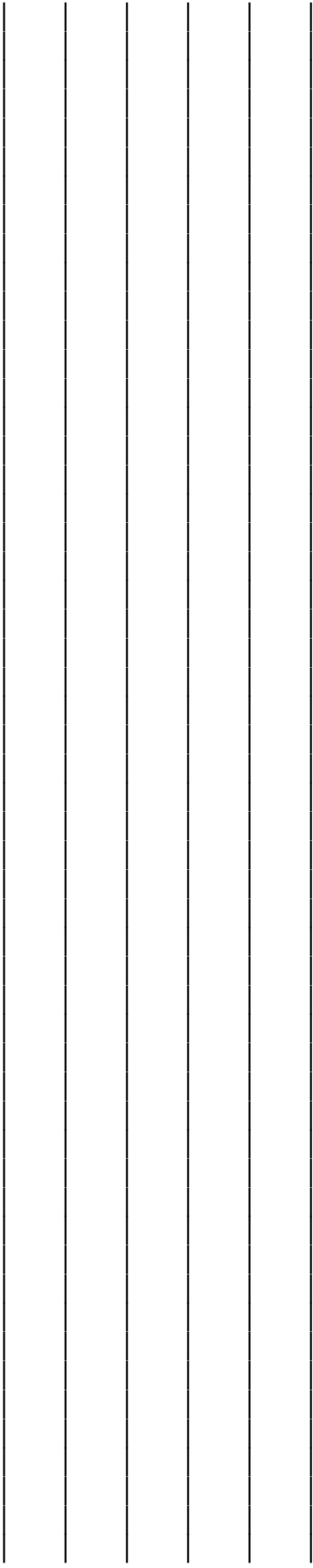

- errors.js.map
- format
 - format.d.ts
 - format.js
 - format.js.map
 - index.d.ts
 - index.js
 - index.js.map
- jtd
 - discriminator.d.ts
 - discriminator.js
 - discriminator.js.map
 - elements.d.ts
 - elements.js
 - elements.js.map
 - enum.d.ts
 - enum.js
 - enum.js.map
 - error.d.ts
 - error.js
 - error.js.map
 - index.d.ts
 - index.js
 - index.js.map
 - metadata.d.ts
 - metadata.js
 - metadata.js.map
 - nullable.d.ts
 - nullable.js
 - nullable.js.map
 - optionalProperties.d.ts
 - optionalProperties.js
 - optionalProperties.js.map
 - properties.d.ts
 - properties.js
 - properties.js.map
 - ref.d.ts
 - ref.js
 - ref.js.map
 - type.d.ts
 - type.js
 - type.js.map
 - union.d.ts
 - union.js
 - union.js.map
 - values.d.ts
 - values.js
 - values.js.map
- metadata.d.ts
- metadata.js
- metadata.js.map
- next.d.ts
- next.js
- next.js.map

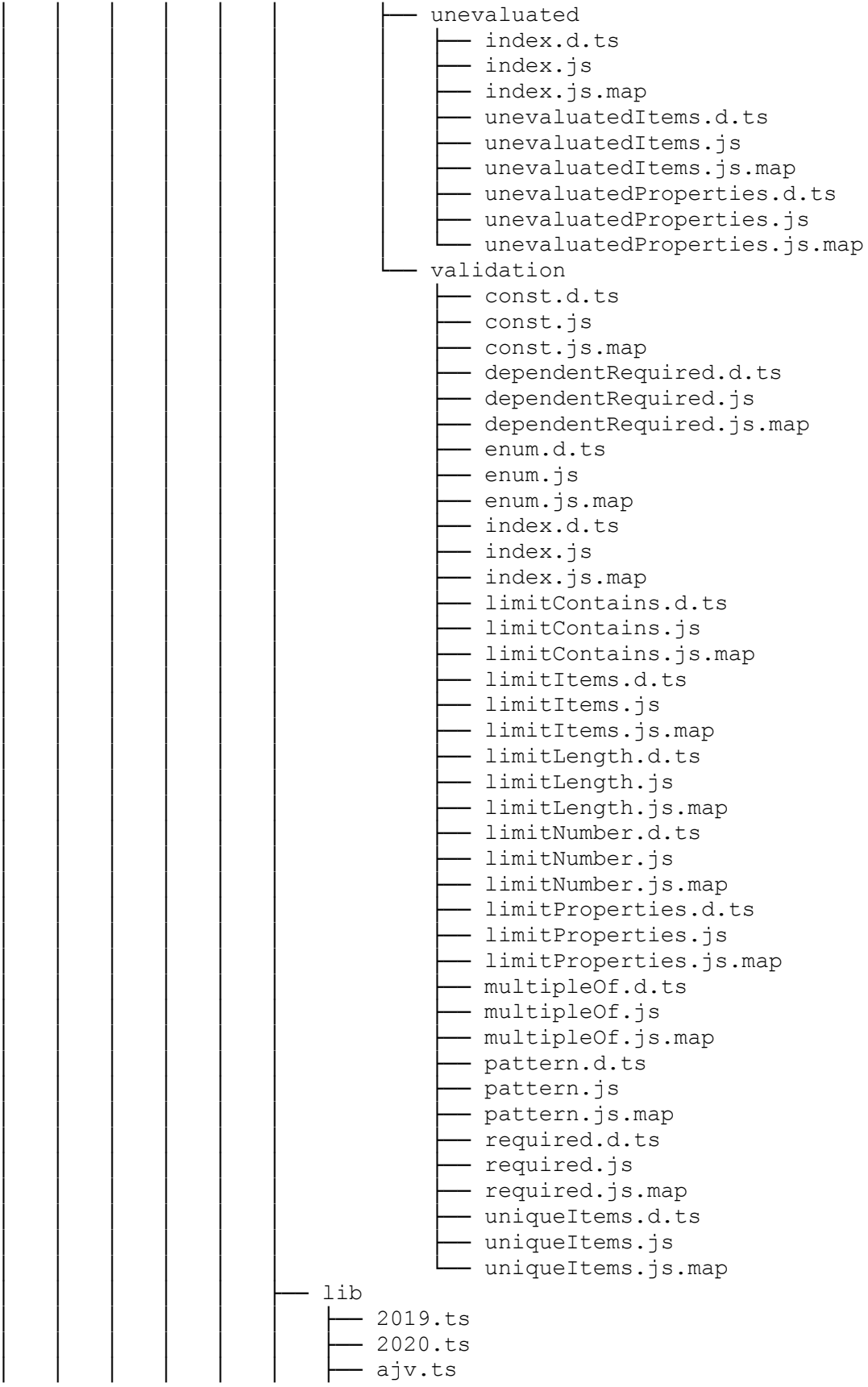

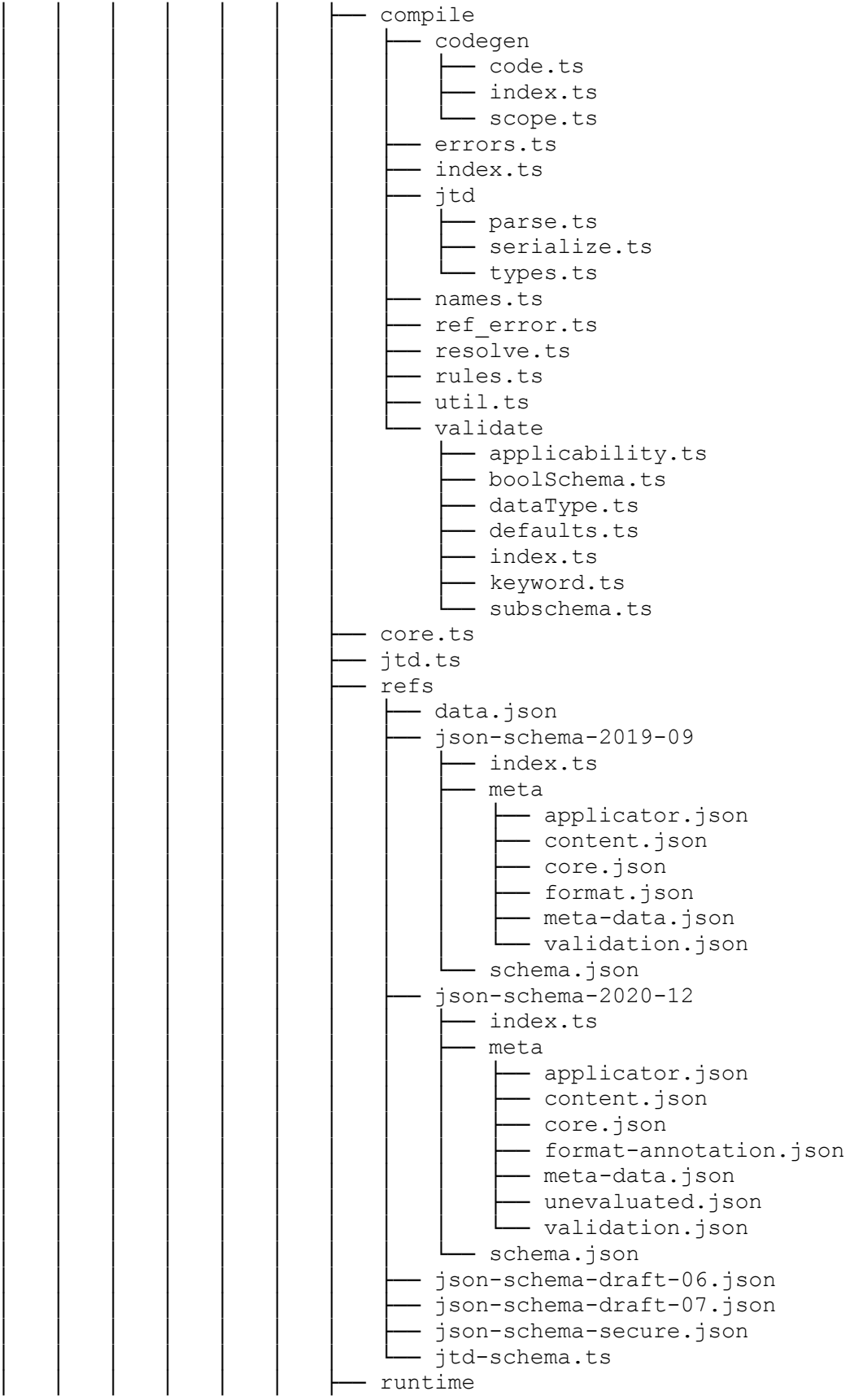

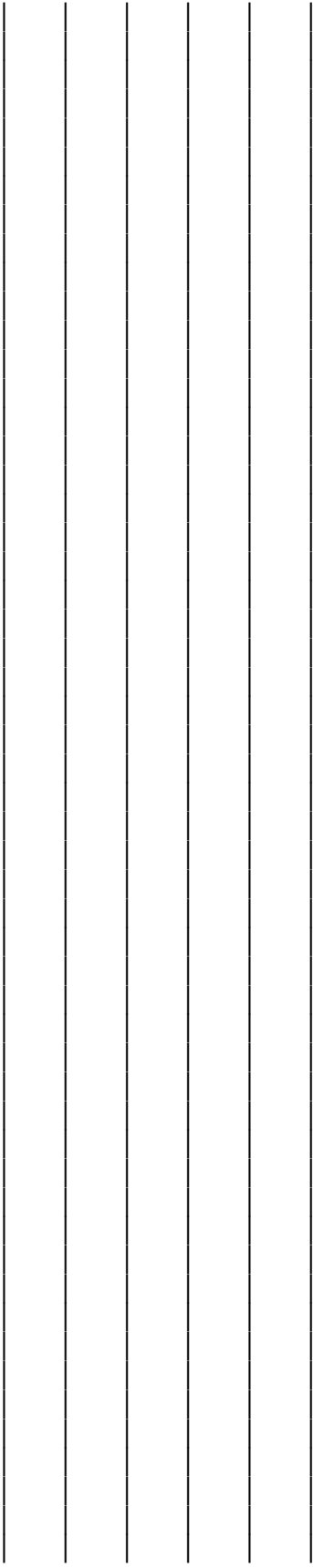

- equal.ts
- parseJson.ts
- quote.ts
- re2.ts
- timestamp.ts
- ucs2length.ts
- uri.ts
- validation_error.ts
- standalone
 - index.ts
 - instance.ts
- types
 - index.ts
 - json-schema.ts
 - jtd-schema.ts
- vocabularies
 - applicator
 - additionalItems.ts
 - additionalProperties.ts
 - allOf.ts
 - anyOf.ts
 - contains.ts
 - dependencies.ts
 - dependentSchemas.ts
 - if.ts
 - index.ts
 - items.ts
 - items2020.ts
 - not.ts
 - oneOf.ts
 - patternProperties.ts
 - prefixItems.ts
 - properties.ts
 - propertyName.ts
 - thenElse.ts
 - code.ts
 - core
 - id.ts
 - index.ts
 - ref.ts
 - discriminator
 - index.ts
 - types.ts
 - draft2020.ts
 - draft7.ts
 - dynamic
 - dynamicAnchor.ts
 - dynamicRef.ts
 - index.ts
 - recursiveAnchor.ts
 - recursiveRef.ts
 - errors.ts
 - format
 - format.ts

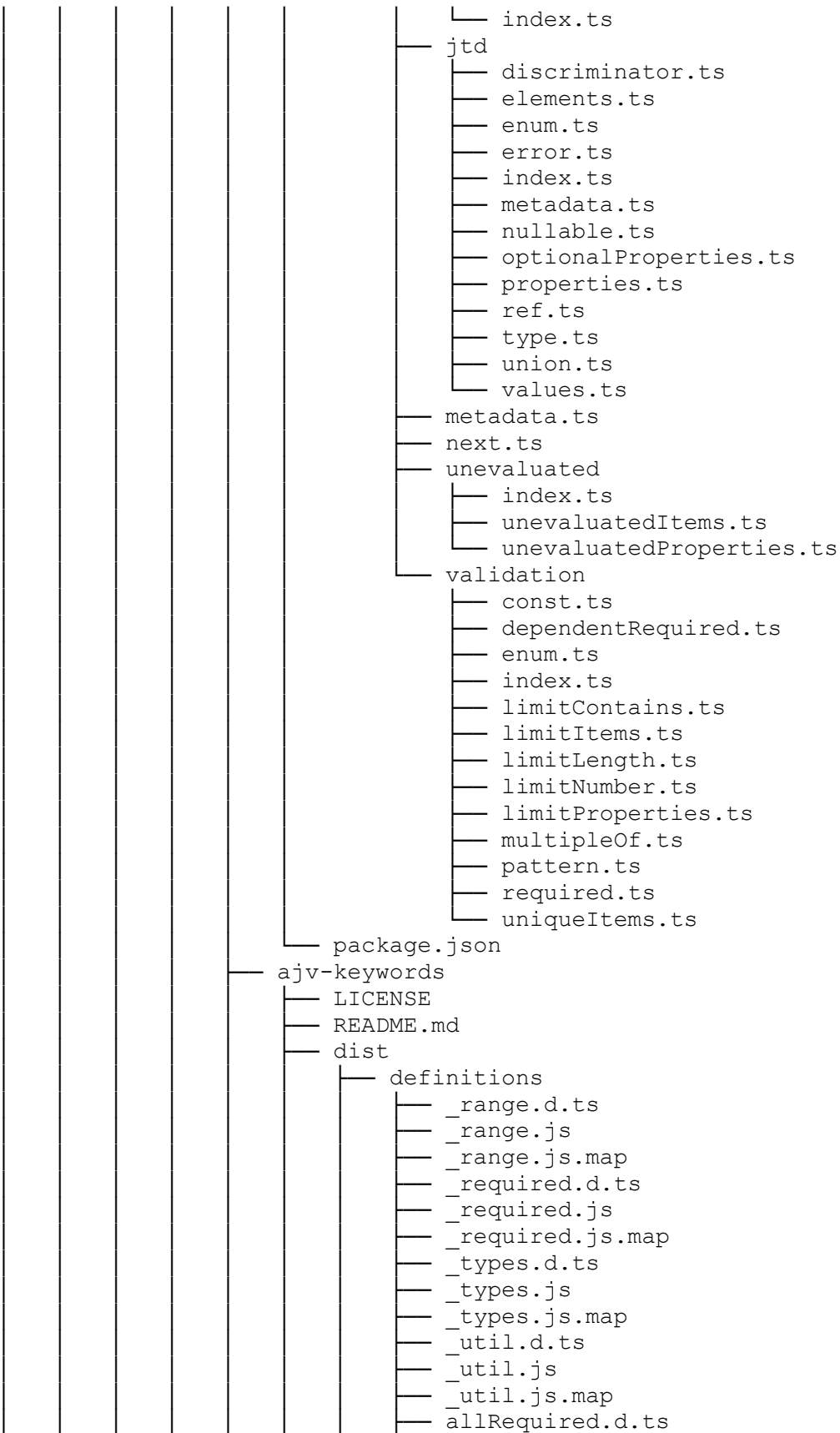

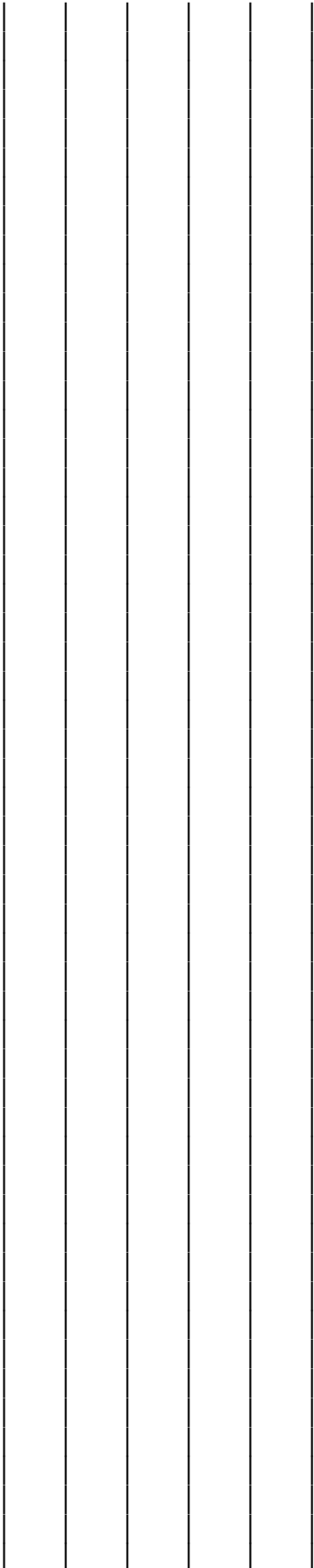

- allRequired.js
- allRequired.js.map
- anyRequired.d.ts
- anyRequired.js
- anyRequired.js.map
- deepProperties.d.ts
- deepProperties.js
- deepProperties.js.map
- deepRequired.d.ts
- deepRequired.js
- deepRequired.js.map
- dynamicDefaults.d.ts
- dynamicDefaults.js
- dynamicDefaults.js.map
- exclusiveRange.d.ts
- exclusiveRange.js
- exclusiveRange.js.map
- index.d.ts
- index.js
- index.js.map
- instanceof.d.ts
- instanceof.js
- instanceof.js.map
- oneRequired.d.ts
- oneRequired.js
- oneRequired.js.map
- patternRequired.d.ts
- patternRequired.js
- patternRequired.js.map
- prohibited.d.ts
- prohibited.js
- prohibited.js.map
- range.d.ts
- range.js
- range.js.map
- regexp.d.ts
- regexp.js
- regexp.js.map
- select.d.ts
- select.js
- select.js.map
- transform.d.ts
- transform.js
- transform.js.map
- typeof.d.ts
- typeof.js
- typeof.js.map
- uniqueItemProperties.d.ts
- uniqueItemProperties.js
- uniqueItemProperties.js.map
- index.d.ts
- index.js
- index.js.map
- keywords

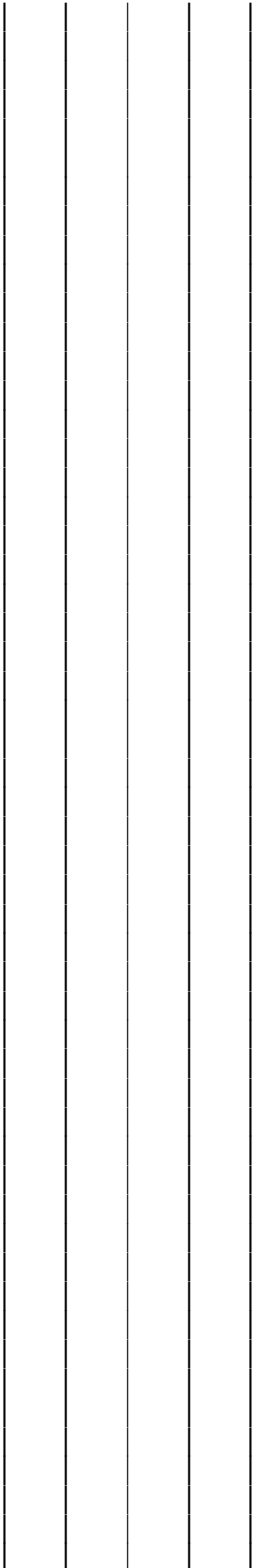

- allRequired.d.ts
- allRequired.js
- allRequired.js.map
- anyRequired.d.ts
- anyRequired.js
- anyRequired.js.map
- deepProperties.d.ts
- deepProperties.js
- deepProperties.js.map
- deepRequired.d.ts
- deepRequired.js
- deepRequired.js.map
- dynamicDefaults.d.ts
- dynamicDefaults.js
- dynamicDefaults.js.map
- exclusiveRange.d.ts
- exclusiveRange.js
- exclusiveRange.js.map
- index.d.ts
- index.js
- index.js.map
- instanceof.d.ts
- instanceof.js
- instanceof.js.map
- oneRequired.d.ts
- oneRequired.js
- oneRequired.js.map
- patternRequired.d.ts
- patternRequired.js
- patternRequired.js.map
- prohibited.d.ts
- prohibited.js
- prohibited.js.map
- range.d.ts
- range.js
- range.js.map
- regexp.d.ts
- regexp.js
- regexp.js.map
- select.d.ts
- select.js
- select.js.map
- transform.d.ts
- transform.js
- transform.js.map
- typeof.d.ts
- typeof.js
- typeof.js.map
- uniqueItemProperties.d.ts
- uniqueItemProperties.js
- uniqueItemProperties.js.map
- package.json
- src
 - definitions

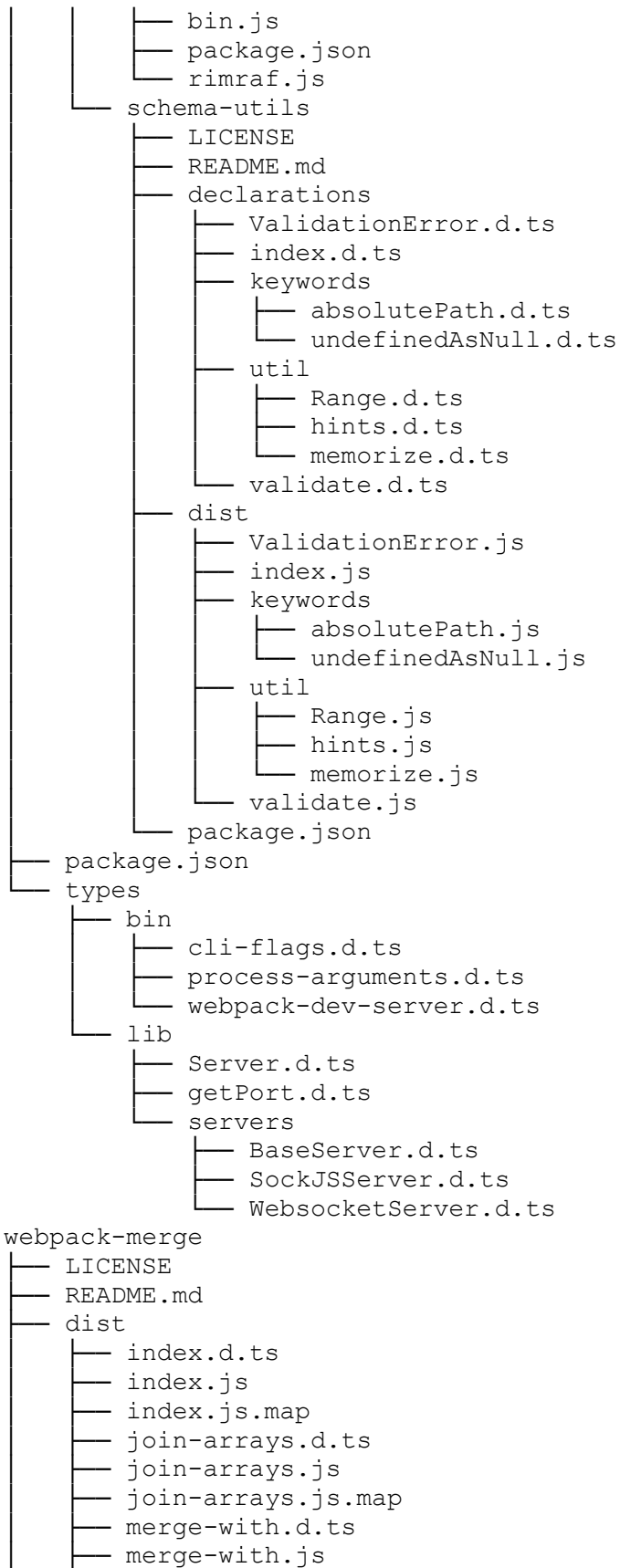

```
merge-with.js.map
types.d.ts
types.js
types.js.map
unique.d.ts
unique.js
unique.js.map
utils.d.ts
utils.js
utils.js.map
package.json
webpack-sources
  LICENSE
  README.md
  lib
    CachedSource.js
    CompatSource.js
    ConcatSource.js
    OriginalSource.js
    PrefixSource.js
    RawSource.js
    ReplaceSource.js
    SizeOnlySource.js
    Source.js
    SourceMapSource.js
  helpers
    createMappingsSerializer.js
    getFromStreamChunks.js
    getGeneratedSourceInfo.js
    getName.js
    getSource.js
    readMappings.js
    splitIntoLines.js
    splitIntoPotentialTokens.js
    streamAndGetSourceAndMap.js
    streamChunks.js
    streamChunksOfCombinedSourceMap.js
    streamChunksOfRawSource.js
    streamChunksOfSourceMap.js
  index.js
  package.json
websocket-driver
  CHANGELOG.md
  LICENSE.md
  README.md
  lib
    websocket
      driver
        base.js
        client.js
        draft75.js
        draft76.js
        headers.js
        hybi
```

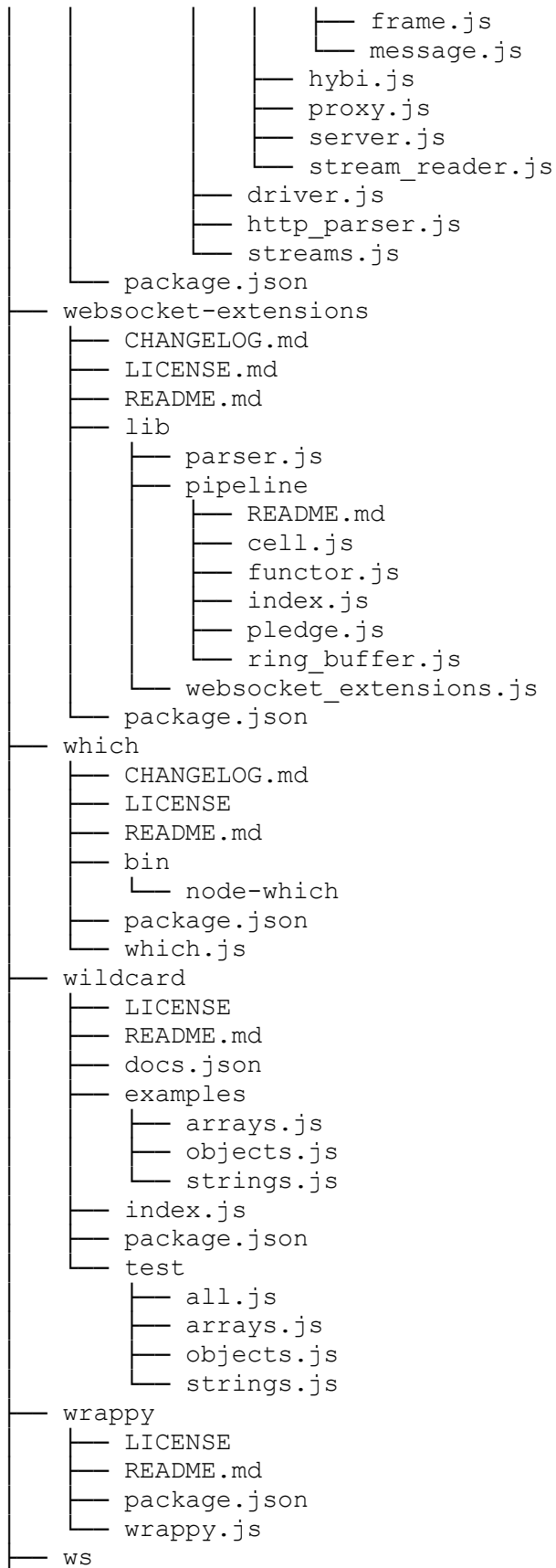

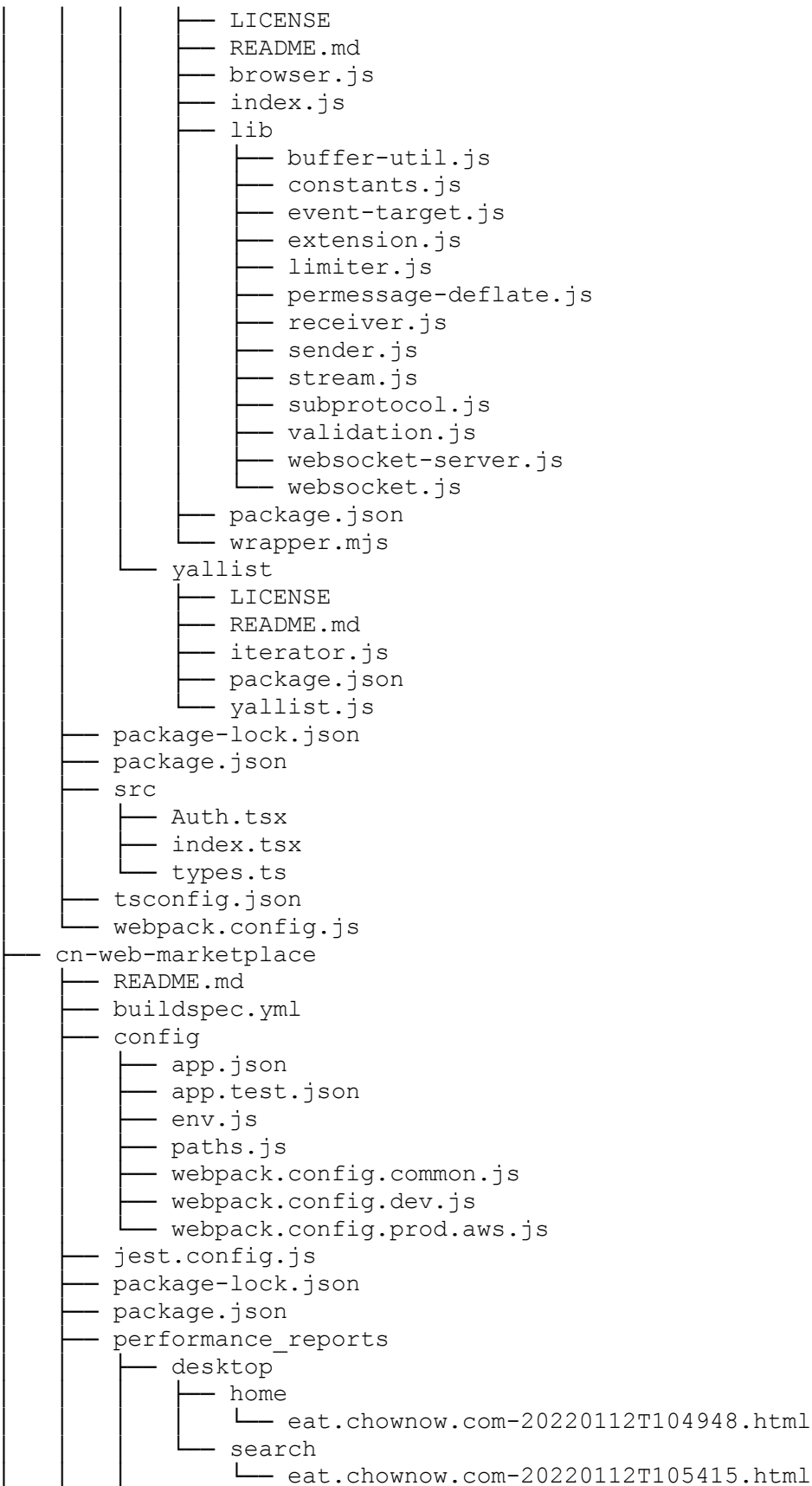

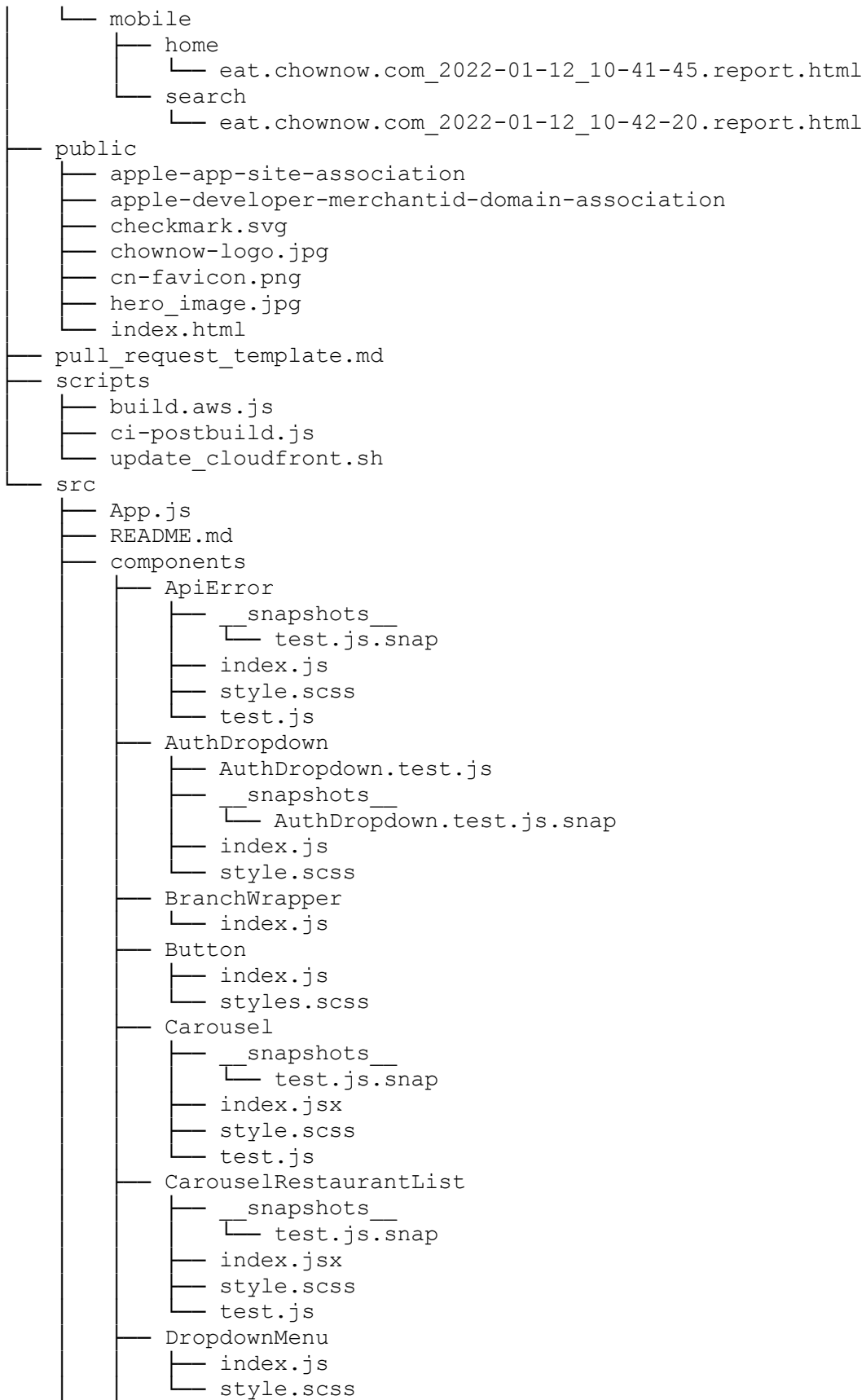

```
├── EmptyState
│   ├── index.js
│   └── style.scss
├── FormFields
│   ├── Checkbox
│   │   ├── index.js
│   │   ├── newCheckbox.jsx
│   │   └── style.scss
│   ├── Input.js
│   ├── StreetAddress
│   │   ├── index.js
│   │   └── style.scss
│   ├── index.js
│   ├── newInput.jsx
│   └── style.scss
├── GoogleMap
│   ├── images
│   │   ├── MapMarkerClosed.svg
│   │   ├── MapMarkerClosedActive.svg
│   │   ├── MapMarkerOpen.svg
│   │   ├── MapMarkerOpenActive.svg
│   │   └── MapUser.svg
│   └── index.js
├── Grid
│   ├── index.js
│   └── style.scss
├── HttpError
│   ├── index.js
│   ├── particleBurst.js
│   └── style.scss
├── LocateMeDropdown
│   ├── index.js
│   └── style.scss
├── LoginForm
│   ├── index.js
│   └── style.scss
├── Modals
│   ├── AuthModal
│   │   ├── index.js
│   │   └── style.scss
│   ├── DialogModal
│   │   ├── index.js
│   │   └── style.scss
│   ├── ForgotPasswordModal
│   │   ├── Form.js
│   │   ├── index.js
│   │   └── style.scss
│   ├── LoginModal
│   │   ├── index.js
│   │   └── style.scss
│   ├── ModalHeader
│   │   ├── index.js
│   │   └── style.scss
│   └── ModalLoginPrompt
```

```
├── index.js
├── style.scss
├── RegisterModal
│   ├── Form.js
│   ├── index.js
│   └── style.scss
├── ResetPasswordModal
│   ├── Form.js
│   ├── index.js
│   └── style.scss
├── SignUpModal
│   └── index.js
├── index.js
├── style.scss
├── Navbar
│   ├── Navbar.test.js
│   ├── _snapshots_
│   │   └── Navbar.test.js.snap
│   ├── icon-navatar.svg
│   ├── index.js
│   └── style.scss
├── OrderAddress
│   ├── DefaultDropdown
│   │   ├── index.js
│   │   └── style.scss
│   ├── actions.js
│   ├── icon-search-pin.svg
│   ├── index.js
│   ├── reducer.js
│   ├── reducer.test.js
│   └── style.scss
├── RestaurantAndCuisineSearch
│   └── index.js
├── RestaurantList
│   ├── _snapshots_
│   │   └── test.js.snap
│   ├── index.js
│   ├── restaurantSearch.json
│   ├── style.scss
│   └── test.js
├── RestaurantSearchBar
│   ├── AutocompleteResults
│   │   ├── index.js
│   │   └── styles.scss
│   ├── AutocompleteRow
│   │   ├── index.js
│   │   └── styles.scss
│   ├── SearchBar
│   │   ├── FilterIcon.jsx
│   │   ├── index.js
│   │   └── styles.scss
│   └── SearchOverlay
│       ├── _snapshots_
│       │   └── test.js.snap
```

```
├── index.js
├── styles.scss
├── test.js
├── index.js
├── styles.scss
├── RestaurantTile
│   ├── _snapshots_
│   │   └── test.js.snap
│   ├── index.js
│   ├── mini-location-pin.svg
│   ├── style.scss
│   └── test.js
├── SVG
│   ├── AppLogo.jsx
│   ├── ArrowLeftSmall.jsx
│   ├── ArrowOut.jsx
│   ├── ArrowRight.jsx
│   ├── ArrowRightSmall.jsx
│   ├── Carets.jsx
│   ├── CloseButton.jsx
│   ├── CloseButton16.jsx
│   ├── CloseButton24.jsx
│   ├── IconProfile.jsx
│   ├── LogoMark.jsx
│   ├── PictoAmerican40.jsx
│   ├── PictoAsianFusion40.jsx
│   ├── PictoBarbecue40.jsx
│   ├── PictoBreakfast40.jsx
│   ├── PictoBurgers40.jsx
│   ├── PictoCafe40.jsx
│   ├── PictoChinese40.jsx
│   ├── PictoDeli40.jsx
│   ├── PictoIndian40.jsx
│   ├── PictoItalian40.jsx
│   ├── PictoJapanese40.jsx
│   ├── PictoMediterranean40.jsx
│   ├── PictoMexican40.jsx
│   ├── PictoPizza40.jsx
│   ├── PictoSandwiches40.jsx
│   ├── PictoSeafood40.jsx
│   ├── PictoSushi40.jsx
│   ├── PictoThai40.jsx
│   ├── PictoVegetarian40.jsx
│   └── Pictograms.jsx
├── SavedAddresses
│   ├── SavedAddresses.test.js
│   ├── _snapshots_
│   │   └── SavedAddresses.test.js.snap
│   ├── index.js
│   └── style.scss
├── SearchFilterPanel
│   ├── index.js
│   └── style.scss
└── SearchMap
```

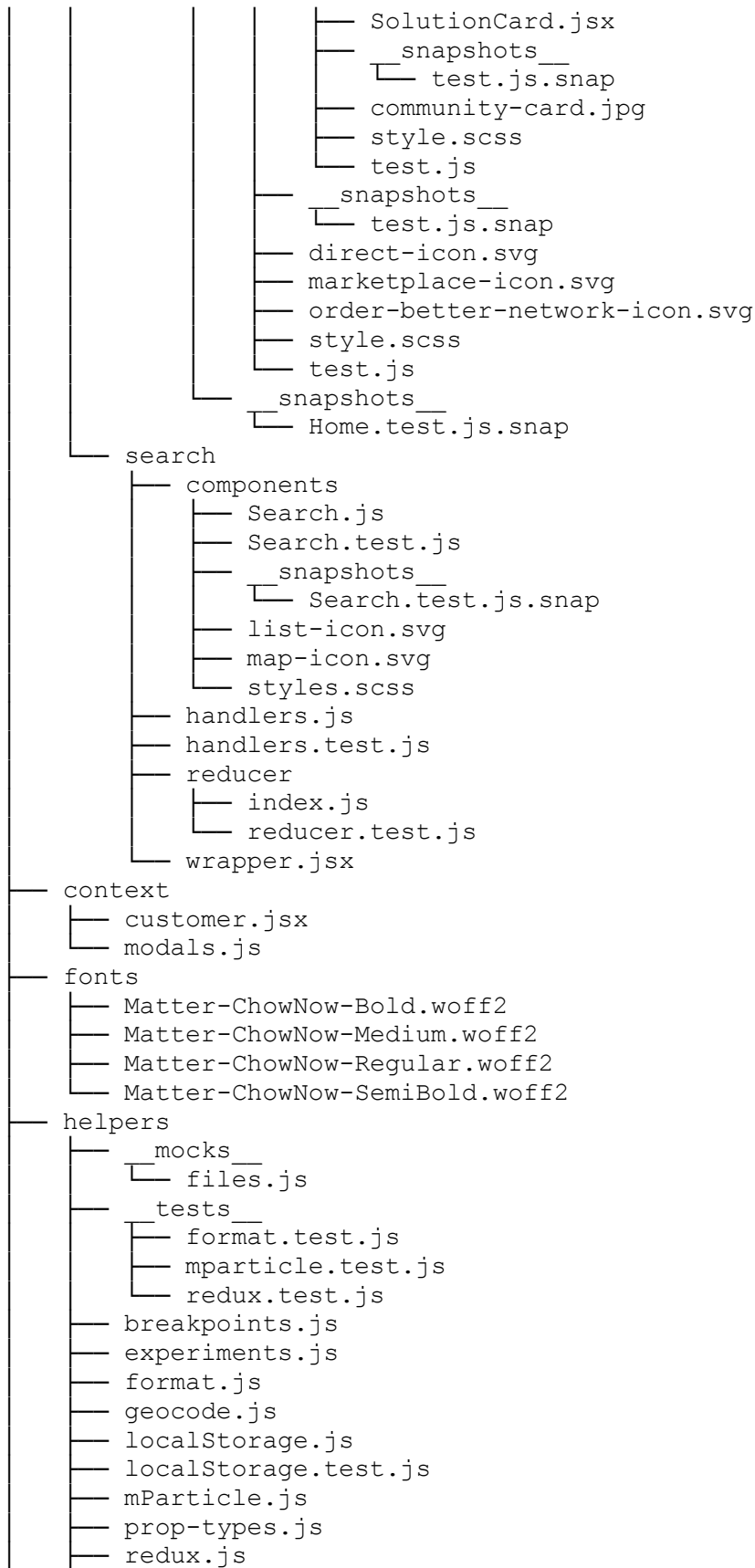
- search.js
- search.test.js
- sentry.js
- siftScience.js
- hocs
 - FacebookLogin.js
 - GoogleLogin.js
- hooks
 - useBranchIO.js
 - useFeatureFlagRequest.js
 - useIsMobile.js
 - usePageviewAnalytics.js
 - usePrevious.js
- images
 - apple-appstore-badge.svg
 - apple-appstore-badge@2x.png
 - cupcake.svg
 - doughnut-0.svg
 - doughnut-1.svg
 - doughnut-2.svg
 - google-play-badge@2x.png
 - google-playstore-badge.png
 - google-playstore-badge.svg
 - green-pepper.svg
 - icon-arrow.svg
 - icon-back.svg
 - icon-check.svg
 - icon-chevron-down.svg
 - icon-close-v2.
 - icon-close.svg
 - icon-current-location.svg
 - icon-empty-list.svg
 - icon-envelope.svg
 - icon-fb.svg
 - icon-filter.svg
 - icon-geolocation.svg
 - icon-hamburger.svg
 - icon-info.svg
 - icon-poweredby.svg
 - lobster.svg
 - logo-facebook.svg
 - logo-google.svg
 - logo-standard.svg
 - logo.png
 - logo.svg
 - mushroom.svg
 - pepperoni.svg
 - pizza-0.svg
 - pizza-1.svg
 - pizza-2.svg
 - search-icon.svg
 - thinking-face.svg
- index.js
- modules



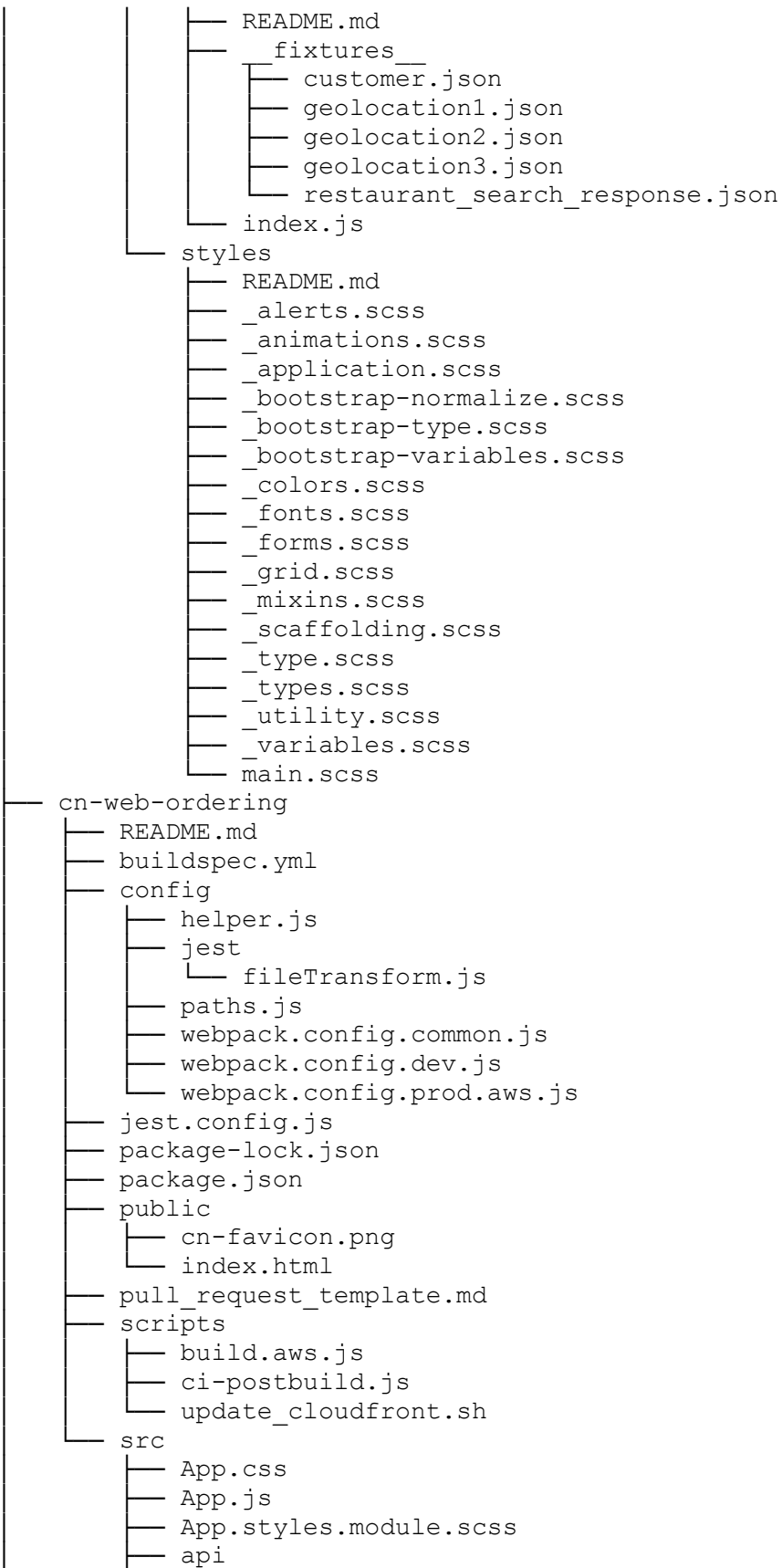

```
└─ menu.js
└─ app.test.js
└─ components
  └─ AddressBar
    └─ index.js
    └─ styles.module.scss
  └─ AddressSelector
    └─ _snapshots_
      └─ test.js.snap
    └─ index.js
    └─ styles.module.scss
    └─ test.js
  └─ Animations
    └─ ExpandIn.js
    └─ FadeIn.js
    └─ NoAnimation.js
    └─ SlideInDown.js
    └─ SlideToggle.js
    └─ SlideUpIn.js
    └─ ToggleSlide.js
    └─ styles.module.scss
  └─ AppBanner
    └─ _snapshots_
      └─ test.js.snap
    └─ index.js
    └─ styles.module.scss
    └─ test.js
  └─ AppPortalHOC
    └─ _snapshots_
      └─ test.js.snap
    └─ index.js
    └─ test.js
  └─ AuthMenu
    └─ _snapshots_
      └─ test.js.snap
    └─ index.js
    └─ styles.module.scss
    └─ test.js
  └─ BagEmpty
    └─ _snapshots_
      └─ test.js.snap
    └─ icon-bag.svg
    └─ index.js
    └─ styles.module.scss
    └─ test.js
  └─ BagErrors
    └─ _snapshots_
      └─ test.js.snap
    └─ index.js
    └─ styles.module.scss
    └─ test.js
  └─ BranchIOBanner
    └─ index.js
  └─ Button
```

```
├── SocialButton
│   ├── _snapshots_
│   │   └── test.js.snap
│   ├── index.js
│   └── test.js
├── _snapshots_
│   └── test.js.snap
├── index.js
├── styles.module.scss
└── test.js
├── CreditCardDisplay
│   ├── _snapshots_
│   │   └── test.js.snap
│   ├── index.js
│   ├── styles.module.scss
│   └── test.js
├── CreditCardForm
│   ├── index.js
│   └── styles.module.scss
├── CustomerMembershipBanner
│   ├── _snapshots_
│   │   └── test.js.snap
│   ├── index.js
│   ├── styles.module.scss
│   └── test.js
├── DateTimePicker
│   ├── index.js
│   └── styles.module.scss
├── DefaultDropdown
│   ├── _snapshots_
│   │   └── test.js.snap
│   ├── index.js
│   ├── styles.module.scss
│   └── test.js
├── DemoCallout
│   ├── index.js
│   └── styles.module.scss
├── DinerSavings
│   ├── _snapshots_
│   │   └── test.js.snap
│   ├── index.js
│   ├── styles.module.scss
│   └── test.js
├── Disclaimer
│   ├── _snapshots_
│   │   └── test.js.snap
│   ├── index.js
│   ├── styles.module.scss
│   └── test.js
├── DropdownWrapper
│   ├── _snapshots_
│   │   └── test.js.snap
│   ├── index.js
│   └── styles.module.scss
```

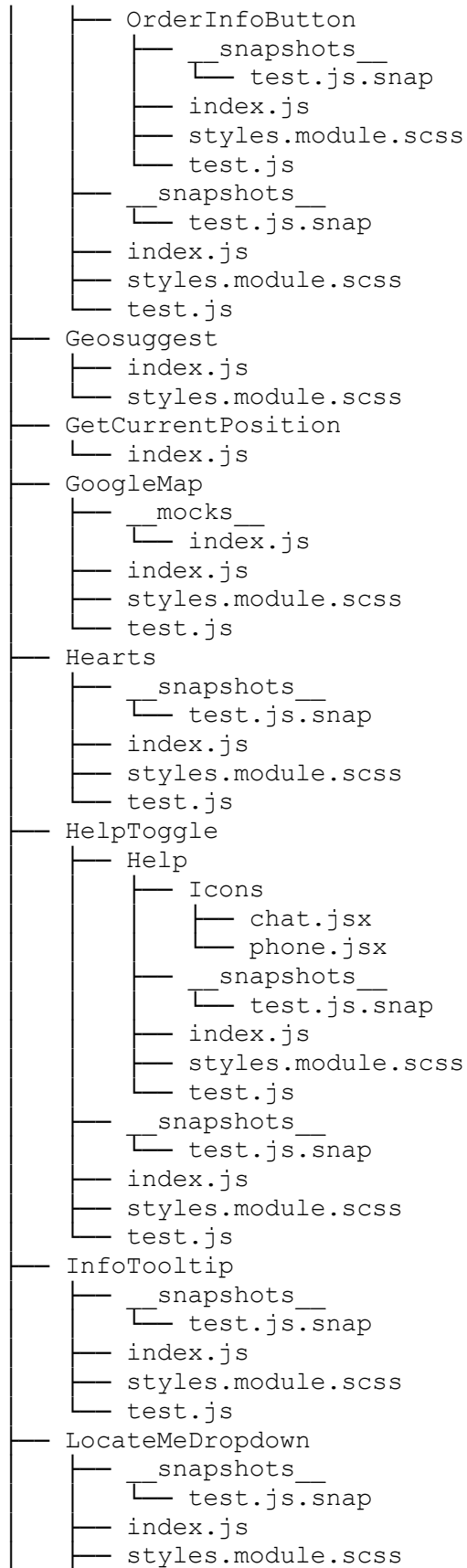
```
└─ test.js
EmptyMenu
├─ _snapshots_
│   └─ test.js.snap
├─ dummyMenu.json
├─ index.js
├─ styles.module.scss
└─ test.js
ErrorBlock
├─ _snapshots_
│   └─ test.js.snap
├─ index.js
├─ styles.module.scss
└─ test.js
FormFields
├─ Checkbox
│   ├── _snapshots_
│   │   └─ test.js.snap
│   ├── icon-check.svg
│   ├── index.js
│   ├── styles.module.scss
│   └─ test.js
├─ FormikCheckbox
│   ├── _snapshots_
│   │   └─ test.js.snap
│   ├── index.js
│   ├── styles.module.scss
│   └─ test.js
├─ FormikInput
│   ├── _snapshots_
│   │   └─ test.js.snap
│   ├── index.js
│   ├── styles.module.scss
│   └─ test.js
└─ FormikTextBox
    ├── _snapshots_
    │   └─ test.js.snap
    ├── index.js
    ├── styles.module.scss
    └─ test.js
Forms
├─ AccountForm
│   ├── index.js
│   └─ styles.module.scss
└─ ResetPasswordForm
    ├── index.js
    └─ styles.module.scss
FulfillmentPicker
├─ FulfillmentToggle
│   ├── _snapshots_
│   │   └─ test.js.snap
│   ├── index.js
│   ├── styles.module.scss
│   └─ test.js
```

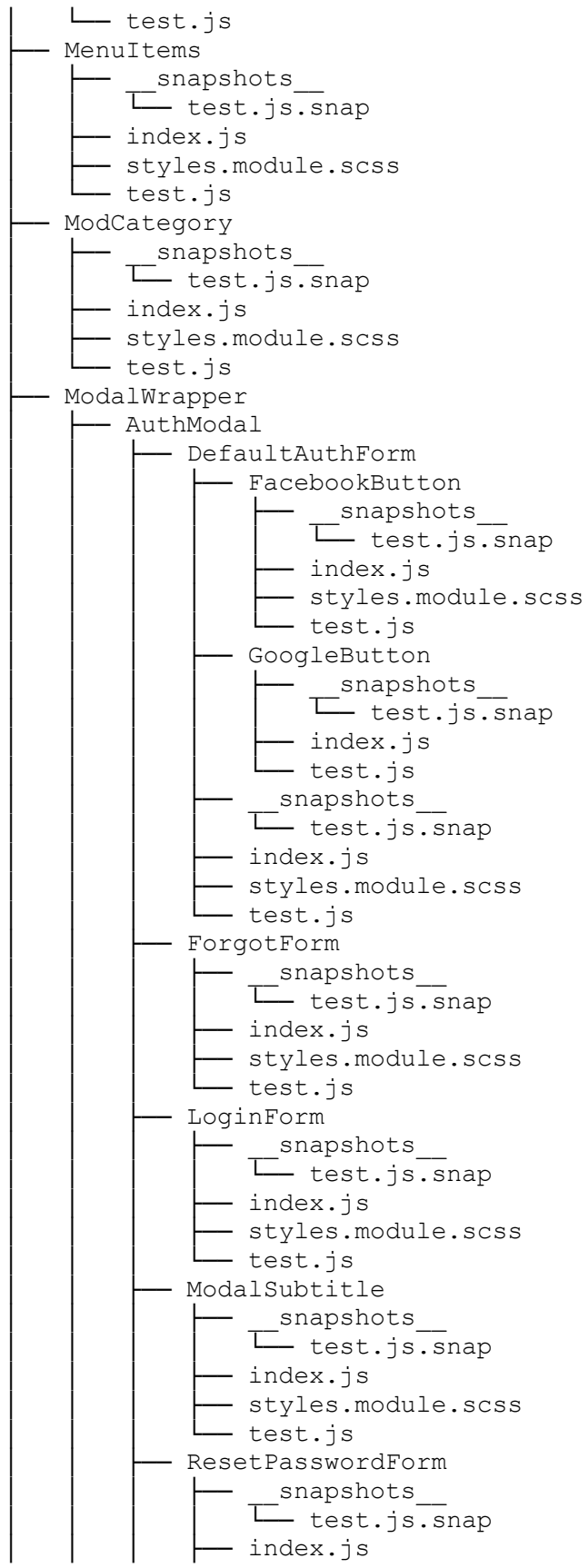

```
└─ test.js
LocationsMenu
├─ __snapshots__
│  └─ test.js.snap
├─ index.js
├─ styles.module.scss
└─ test.js
MembershipBadge
├─ __snapshots__
│  └─ test.js.snap
├─ index.js
├─ styles.module.scss
└─ test.js
MembershipBanner
├─ __snapshots__
│  └─ test.js.snap
├─ index.js
├─ styles.module.scss
└─ test.js
MenuBanner
├─ __snapshots__
│  └─ test.js.snap
├─ index.js
├─ styles.module.scss
└─ test.js
MenuCategoryNav
├─ SearchInput
│  ├─ __snapshots__
│  │  └─ test.js.snap
│  └─ index.js
│  └─ styles.module.scss
│  └─ test.js
├─ __snapshots__
│  └─ test.js.snap
├─ index.js
├─ styles.module.scss
└─ test.js
MenuItem
├─ __snapshots__
│  └─ test.js.snap
├─ index.js
├─ styles.module.scss
└─ test.js
MenuItemCarousel
├─ __snapshots__
│  └─ test.js.snap
├─ index.js
├─ styles.module.scss
└─ test.js
MenuItemImage
├─ __snapshots__
│  └─ test.js.snap
├─ index.js
└─ styles.module.scss
```



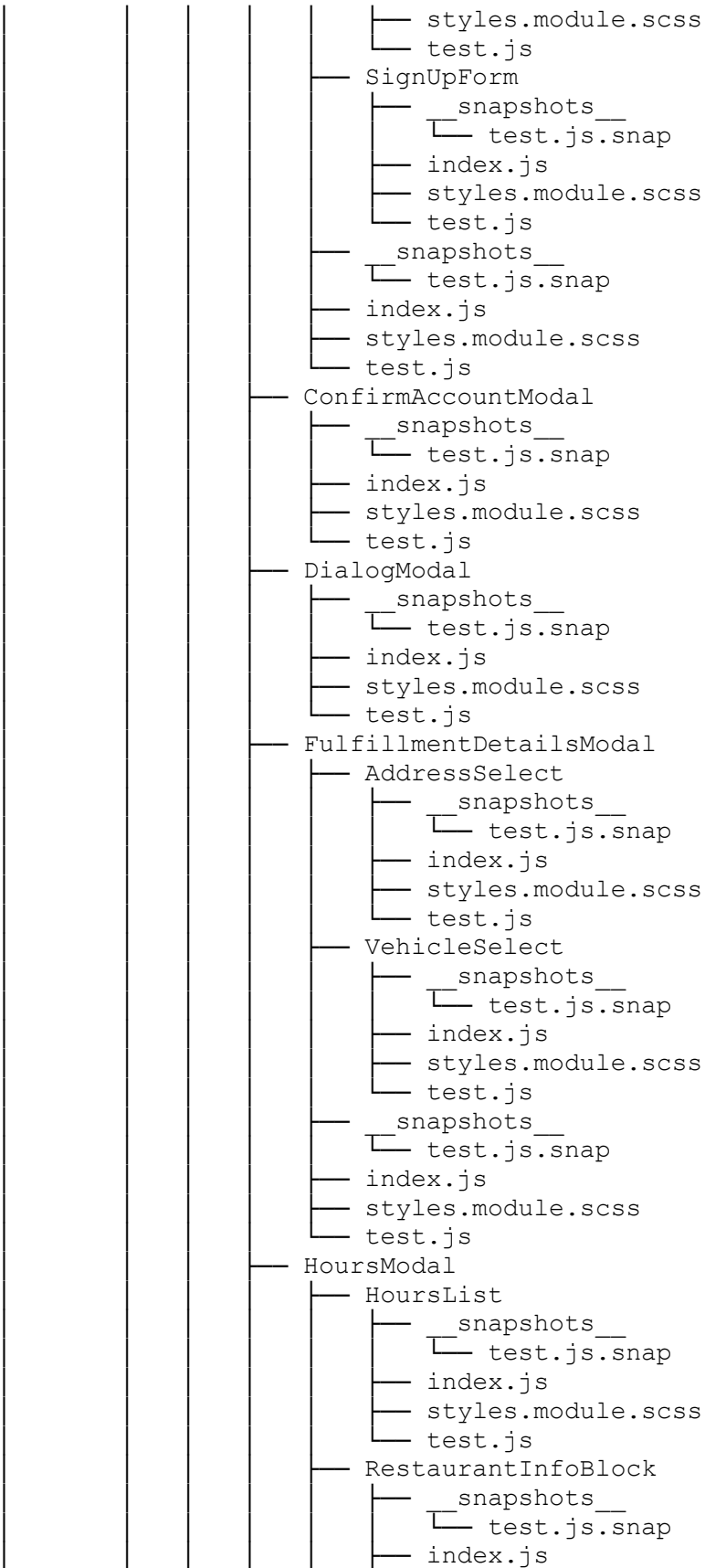

```
├── styles.module.scss
├── test.js
├── __snapshots__
│   └── test.js.snap
├── index.js
├── styles.module.scss
├── test.js
├── ImpactScoreModal
│   ├── DownloadApp
│   │   ├── __snapshots__
│   │   │   └── test.js.snap
│   │   ├── index.js
│   │   ├── styles.module.scss
│   │   └── test.js
│   ├── Savings
│   │   ├── index.js
│   │   ├── styles.module.scss
│   │   └── test.js
│   ├── impact-heart.gif
│   ├── index.js
│   ├── styles.module.scss
│   └── test.js
├── ItemExpiredModal
│   ├── __snapshots__
│   │   └── test.js.snap
│   ├── index.js
│   ├── styles.module.scss
│   └── test.js
├── MenuItemModal
│   ├── ItemFooter
│   │   ├── __snapshots__
│   │   │   └── test.js.snap
│   │   ├── index.js
│   │   ├── styles.module.scss
│   │   └── test.js
│   ├── ItemHeader
│   │   ├── __snapshots__
│   │   │   └── test.js.snap
│   │   ├── index.js
│   │   ├── styles.module.scss
│   │   └── test.js
│   ├── __snapshots__
│   │   └── test.js.snap
│   ├── index.js
│   ├── styles.module.scss
│   └── test.js
├── OrderingUnavailableModal
│   ├── __snapshots__
│   │   └── test.js.snap
│   ├── index.js
│   ├── styles.module.scss
│   └── test.js
├── PaymentModal
│   └── __snapshots__
```



```
├── test.js.snap
├── index.js
├── styles.module.scss
├── test.js
├── PollingModal
│   ├── _snapshots_
│   │   └── test.js.snap
│   ├── index.js
│   ├── styles.module.scss
│   └── test.js
├── PostPurchaseImpactModal
│   ├── ButtonTimer
│   │   ├── _snapshots_
│   │   │   └── test.js.snap
│   │   ├── index.js
│   │   ├── styles.module.scss
│   │   └── test.js
│   ├── ContentTwo
│   │   ├── _snapshots_
│   │   │   └── test.js.snap
│   │   ├── index.js
│   │   ├── styles.module.scss
│   │   └── test.js
│   ├── _snapshots_
│   │   └── test.js.snap
│   ├── index.js
│   ├── pp-impact-heart.gif
│   ├── styles.module.scss
│   └── test.js
├── PromoModal
│   ├── _snapshots_
│   │   └── test.js.snap
│   ├── index.js
│   ├── styles.module.scss
│   └── test.js
├── TableModal
│   ├── _snapshots_
│   │   └── test.js.snap
│   ├── index.js
│   ├── styles.module.scss
│   └── test.js
├── TimeUnavailableModal
│   ├── _snapshots_
│   │   └── test.js.snap
│   ├── index.js
│   ├── styles.module.scss
│   └── test.js
├── TipModal
│   ├── CurrencyInput
│   │   ├── _snapshots_
│   │   │   └── test.js.snap
│   │   ├── index.js
│   │   └── test.js
│   └── _snapshots_
```

```
├── test.js.snap
├── index.js
├── styles.module.scss
├── test.js
├── index.js
├── styles.module.scss
├── Modals
│   ├── AccountModal
│   │   ├── index.js
│   │   └── styles.module.scss
│   ├── BagModal
│   │   ├── index.js
│   │   └── styles.module.scss
│   ├── CategoryModal
│   │   ├── __snapshots__
│   │   │   └── test.js.snap
│   │   ├── index.js
│   │   ├── styles.module.scss
│   │   └── test.js
│   ├── Header
│   │   ├── __snapshots__
│   │   │   └── index.test.js.snap
│   │   ├── index.js
│   │   ├── index.test.js
│   │   └── styles.module.scss
│   ├── HelpModal
│   │   ├── index.js
│   │   └── styles.module.scss
│   ├── InfoModal
│   │   ├── index.js
│   │   └── styles.module.scss
│   ├── LocationsModal
│   │   ├── __snapshots__
│   │   │   └── test.js.snap
│   │   ├── index.js
│   │   ├── styles.module.scss
│   │   └── test.js
│   ├── SurveyMonkeyModal
│   │   ├── index.js
│   │   └── styles.module.scss
│   ├── __snapshots__
│   │   └── index.test.js.snap
│   ├── index.js
│   ├── index.test.js
│   └── styles.module.scss
├── Modifier
│   ├── __snapshots__
│   │   └── test.js.snap
│   ├── icon-dash.svg
│   ├── index.js
│   ├── styles.module.scss
│   └── test.js
├── Navbar
│   └── __snapshots__
```

```
├── test.js.snap
├── index.js
├── styles.module.scss
├── test.js
├── Order
│   ├── _snapshots_
│   │   └── test.js.snap
│   ├── index.js
│   ├── styles.module.scss
│   └── test.js
├── OrderSummary
│   ├── Icons
│   │   ├── Amex
│   │   │   └── index.js
│   │   ├── ApplePay
│   │   │   └── index.js
│   │   ├── Cash
│   │   │   └── index.js
│   │   ├── Discover
│   │   │   └── index.js
│   │   ├── GooglePay
│   │   │   └── index.js
│   │   ├── JCB
│   │   │   └── index.js
│   │   ├── MasterCard
│   │   │   └── index.js
│   │   └── Visa
│   │       └── index.js
│   ├── OrderItem
│   │   ├── _snapshots_
│   │   │   └── test.js.snap
│   │   ├── index.js
│   │   ├── styles.module.scss
│   │   └── test.js
│   ├── OrderItems
│   │   ├── _snapshots_
│   │   │   └── test.js.snap
│   │   ├── index.js
│   │   └── test.js
│   ├── OrderToggle
│   │   ├── _snapshots_
│   │   │   └── test.js.snap
│   │   ├── index.js
│   │   ├── styles.module.scss
│   │   └── test.js
│   ├── OrderTotals
│   │   ├── _snapshots_
│   │   │   └── test.js.snap
│   │   ├── index.js
│   │   ├── styles.module.scss
│   │   └── test.js
│   └── PaymentBox
│       ├── _snapshots_
│       │   └── test.js.snap
```

```
├── index.js
├── styles.module.scss
├── test.js
├── index.js
├── styles.module.scss
├── OrderingNotOpen
│   ├── _snapshots_
│   │   └── test.js.snap
│   ├── index.js
│   ├── styles.module.scss
│   └── test.js
├── Outlink
│   ├── _snapshots_
│   │   └── test.js.snap
│   ├── index.js
│   ├── styles.module.scss
│   └── test.js
├── PoweredBy
│   ├── _snapshots_
│   │   └── test.js.snap
│   ├── index.js
│   └── test.js
├── ProgressBar
│   ├── index.js
│   └── styles.module.scss
├── PromoBanner
│   ├── _snapshots_
│   │   └── test.js.snap
│   ├── index.js
│   ├── styles.module.scss
│   └── test.js
├── RestaurantMeta
│   ├── index.js
│   └── test.js
├── ScrollToTop
│   └── index.js
├── SideMenu
│   ├── _snapshots_
│   │   └── test.js.snap
│   ├── index.js
│   ├── styles.module.scss
│   └── test.js
├── SocialList
│   ├── icons
│   │   ├── cn-logo-footer.svg
│   │   ├── icon-facebook.svg
│   │   ├── icon-instagram.svg
│   │   ├── icon-linkedin.svg
│   │   └── icon-twitter.svg
│   ├── index.js
│   └── styles.module.scss
├── StripeCard
│   └── index.js
└── StripeCheckout
```

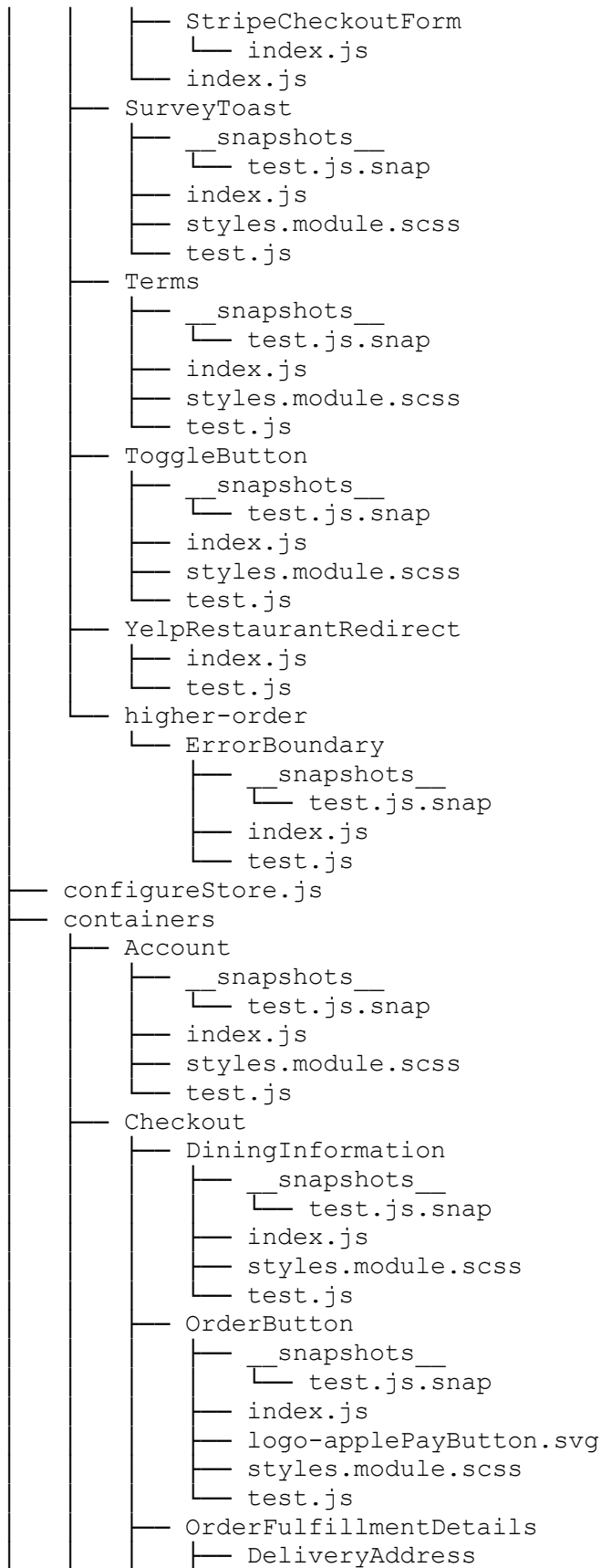

```
├── _snapshots_
│   └── test.js.snap
├── index.js
├── styles.module.scss
└── test.js
OrderTime
├── _snapshots_
│   └── test.js.snap
├── index.js
├── styles.module.scss
└── test.js
VehicleDisplay
├── _snapshots_
│   └── test.js.snap
├── index.js
├── styles.module.scss
└── test.js
├── _snapshots_
│   └── test.js.snap
├── index.js
├── styles.module.scss
└── test.js
PaymentSelection
├── InvalidCard
│   ├── _snapshots_
│   │   └── test.js.snap
│   ├── index.js
│   ├── styles.module.scss
│   └── test.js
├── PaymentOptions
│   ├── _snapshots_
│   │   └── test.js.snap
│   ├── index.js
│   ├── styles.module.scss
│   └── test.js
├── PromoCode
│   ├── _snapshots_
│   │   └── test.js.snap
│   ├── index.js
│   ├── styles.module.scss
│   └── test.js
├── _snapshots_
│   └── test.js.snap
├── index.js
├── styles.module.scss
└── test.js
TipCalculator
├── _snapshots_
│   └── test.js.snap
├── index.js
├── styles.module.scss
└── test.js
├── _snapshots_
│   └── test.js.snap
```

```
├── helpers.js
├── index.js
├── styles.module.scss
├── test.js
├── Confirmation
│   ├── Address
│   │   ├── Delivery
│   │   │   ├── _snapshots_
│   │   │   │   └── test.js.snap
│   │   │   ├── index.js
│   │   │   ├── styles.module.scss
│   │   │   └── test.js
│   │   ├── PickupAndCurbside
│   │   │   ├── _snapshots_
│   │   │   │   └── test.js.snap
│   │   │   ├── index.js
│   │   │   ├── styles.module.scss
│   │   │   └── test.js
│   │   ├── _snapshots_
│   │   │   └── test.js.snap
│   │   ├── index.js
│   │   ├── styles.module.scss
│   │   └── test.js
│   ├── AuthPrompt
│   │   ├── _snapshots_
│   │   │   └── test.js.snap
│   │   ├── index.js
│   │   ├── prompt-background.jpg
│   │   ├── styles.module.scss
│   │   └── test.js
│   ├── ManagedDeliveryLink
│   │   ├── index.js
│   │   └── styles.module.scss
│   ├── OrderDetails
│   │   ├── _snapshots_
│   │   │   └── test.js.snap
│   │   ├── index.js
│   │   ├── styles.module.scss
│   │   └── test.js
│   ├── OrderStatus
│   │   ├── _snapshots_
│   │   │   └── test.js.snap
│   │   ├── index.js
│   │   ├── styles.module.scss
│   │   └── test.js
│   ├── ReorderButton
│   │   ├── _snapshots_
│   │   │   └── test.js.snap
│   │   ├── helpers.js
│   │   ├── helpers.test.js
│   │   ├── index.js
│   │   ├── styles.module.scss
│   │   └── test.js
└── SupportBanner
```

```
├── _snapshots_
│   └── test.js.snap
├── index.js
├── styles.module.scss
├── test.js
├── _snapshots_
│   └── test.js.snap
├── helpers.js
├── helpers.test.js
├── index.js
├── styles.module.scss
├── test.js
├── usePolling.js
├── Forgot
│   ├── index.js
│   └── styles.module.scss
├── Locations
│   ├── LocationSearch
│   │   ├── index.js
│   │   └── styles.module.scss
│   ├── LocationsList
│   │   ├── _snapshots_
│   │   │   └── test.js.snap
│   │   ├── index.js
│   │   ├── styles.module.scss
│   │   └── test.js
│   ├── LocationsListItem
│   │   ├── _snapshots_
│   │   │   └── test.js.snap
│   │   ├── index.js
│   │   ├── styles.module.scss
│   │   └── test.js
│   ├── _snapshots_
│   │   └── test.js.snap
│   ├── index.js
│   ├── styles.module.scss
│   └── test.js
├── Membership
│   └── index.js
├── MembershipCheckout
│   ├── _snapshots_
│   │   └── test.js.snap
│   ├── index.js
│   ├── styles.module.scss
│   └── test.js
├── MembershipConfirmation
│   ├── index.js
│   └── styles.module.scss
├── MembershipPlans
│   ├── DropdownItem
│   │   ├── index.js
│   │   └── styles.module.scss
│   └── _snapshots_
│       └── test.js.snap
```



```
├── index.js
├── styles.module.scss
├── test.js
├── Menu
│   ├── MenuPreviewBanner
│   │   ├── _snapshots_
│   │   │   └── test.js.snap
│   │   ├── index.js
│   │   ├── styles.module.scss
│   │   └── test.js
│   ├── _snapshots_
│   │   └── test.js.snap
│   ├── index.js
│   ├── styles.module.scss
│   └── test.js
├── NotFound
│   ├── _snapshots_
│   │   └── test.js.snap
│   ├── index.js
│   ├── styles.module.scss
│   └── test.js
├── OrderHistory
│   ├── OrderEntries
│   │   ├── index.js
│   │   └── styles.module.scss
│   ├── index.js
│   └── styles.module.scss
├── Restaurant
│   ├── index.js
│   └── styles.module.scss
├── Support
│   ├── _snapshots_
│   │   └── test.js.snap
│   ├── index.js
│   ├── styles.module.scss
│   └── test.js
├── SurveyThankYou
│   ├── _snapshots_
│   │   └── test.js.snap
│   ├── index.js
│   ├── styles.module.scss
│   └── test.js
├── UnsupportedBrowser
│   ├── _snapshots_
│   │   └── test.js.snap
│   ├── index.js
│   ├── styles.module.scss
│   └── test.js
├── context
│   ├── ApplePayContext.js
│   ├── GoogleMapsContext.js
│   ├── ModalContext.js
│   ├── PlatformContext.js
│   └── tests
```

```
└─ GoogleMapsContext.test.js
fonts
├─ Matter-ChowNow-Bold.woff2
├─ Matter-ChowNow-Medium.woff2
├─ Matter-ChowNow-Regular.woff2
└─ Matter-ChowNow-SemiBold.woff2
helpers
├─ fixtures_
│   ├── geolocation1.json
│   ├── geolocation2.json
│   └─ geolocation3.json
├─ mocks_
│   └─ fileMock.js
├─ analytics.js
├─ analyticsAttributes.js
├─ analyticsSchemas.js
├─ api.js
├─ breakpoints.js
├─ configureRedirects.js
├─ configureRedirects.test.js
├─ constants.js
├─ customer.js
├─ date.js
├─ format.js
├─ format.test.js
├─ geocode.js
├─ loggers.js
├─ menu.js
├─ modals.js
├─ order.js
├─ partial.js
├─ payments.js
├─ platform.js
├─ prop-types.js
├─ redux.js
├─ routes.js
├─ tests
│   ├── analytics.test.js
│   ├── configureRedirects.test.js
│   ├── date.test.js
│   ├── format.test.js
│   ├── loggers.test.js
│   ├── menu.test.js
│   ├── modals.test.js
│   ├── order.test.js
│   ├── partial.test.js
│   ├── platform.test.js
│   ├── redux.test.js
│   ├── routes.test.js
│   ├── url.test.js
│   └─ yelp.test.js
├─ url.js
├─ util.js
└─ validation.js
```

- └─ yelp.js
- └─ hooks
 - └─ featureFlags
 - └─ useShowAppleLogin.js
 - └─ useShowPostOrderAdjustments.js
 - └─ tests
 - └─ useInterval.test.js
 - └─ useRequiresAuth.test.js
 - └─ useScript.test.js
 - └─ useSubmitOrder.test.js
 - └─ useApplePay.js
 - └─ useFacebookLogin.js
 - └─ useFeatureFlagRequest.js
 - └─ useFetchNativeApp.js
 - └─ useGetIsNewUser.js
 - └─ useGoogleLogin.js
 - └─ useGooglePay.js
 - └─ useInterval.js
 - └─ useIsMobile.js
 - └─ usePlatform.js
 - └─ usePrevious.js
 - └─ useReorder.js
 - └─ useRequiresAuth.js
 - └─ useScript.js
 - └─ useSelectedItem.js
 - └─ useSubmitOrder.js

- └─ images
 - └─ ImpactHeart.gif
 - └─ QR-impact-modal.png
 - └─ background-membership.png
 - └─ bike-icon.svg
 - └─ cc-amex.svg
 - └─ cc-apple.svg
 - └─ cc-blank.svg
 - └─ cc-discover.svg
 - └─ cc-googlepay.svg
 - └─ cc-mastercard.svg
 - └─ cc-visa.svg
 - └─ coupe-icon.svg
 - └─ icon-amex.svg
 - └─ icon-android-app.svg
 - └─ icon-app-logo.svg
 - └─ icon-applepay.svg
 - └─ icon-arrow-left.svg
 - └─ icon-arrow-right.svg
 - └─ icon-arrowright.svg
 - └─ icon-badge-check.svg
 - └─ icon-badge-info.svg
 - └─ icon-badge-plus-active.svg
 - └─ icon-badge-plus.svg
 - └─ icon-bag.svg
 - └─ icon-bell.svg
 - └─ icon-calendar.svg
 - └─ icon-car.svg

— icon-caret-down.svg
— icon-caret-left.svg
— icon-caretdown.svg
— icon-cash.svg
— icon-caution.svg
— icon-check-white.svg
— icon-check.svg
— icon-chevron.svg
— icon-clear.svg
— icon-clock.svg
— icon-close-white.svg
— icon-close.svg
— icon-creditcard-direct.svg
— icon-creditcard-marketplace.svg
— icon-creditcard.svg
— icon-date-16.svg
— icon-date.svg
— icon-discover.svg
— icon-down-error.svg
— icon-down.svg
— icon-edit.svg
— icon-ellipsis.svg
— icon-empty-bag.svg
— icon-empty-list.svg
— icon-envelope.svg
— icon-fb.svg
— icon-google.svg
— icon-googlepay.svg
— icon-hamburger.svg
— icon-heart.svg
— icon-history.svg
— icon-info.svg
— icon-ios-app.svg
— icon-jcb.svg
— icon-left-arrow.svg
— icon-lightning.svg
— icon-location-pin-filled.svg
— icon-location-pin.svg
— icon-location.svg
— icon-lock.svg
— icon-logout.svg
— icon-mappin-24.svg
— icon-mappin.svg
— icon-mastercard.svg
— icon-member-bronze.svg
— icon-member-gold.svg
— icon-member-silver.svg
— icon-menu.svg
— icon-mylocation.svg
— icon-phone.svg
— icon-pin.svg
— icon-plus-outline.svg
— icon-poweredby.svg
— icon-profile.svg

- icon-promo.svg
- icon-restaurant.svg
- icon-search.svg
- icon-securitycode-front.svg
- icon-securitycode.svg
- icon-settings.svg
- icon-time-16.svg
- icon-time.svg
- icon-trash.svg
- icon-vehicle-check.svg
- icon-visa.svg
- logo-horizontal.svg
- logo.png
- logo.svg
- notfound.svg
- photo-error.svg
- picto-curbside.svg
- picto-delivery.svg
- picto-dinein.svg
- picto-pickup.svg
- sedan-icon.svg
- sticker-impact-heart.svg
- sticker-promo.svg
- sticker-thumbs-up.svg
- suv-icon.svg
- truck-icon.svg
- van-icon.svg

- index.js

- modules

- fixtures

- address.json
- company.json
- customer.json
- menu.json
- order.json
- recently-ordered.json
- restaurant.json

- company

- actions.js
- index.js
- sagas.js
- schema.js
- store.js

- customer

- actions.js
- dummyMenuItems.json
- index.js
- sagas.js
- sagas.test.js
- store.js
- store.test.js

- index.js

- menu

- actions.js

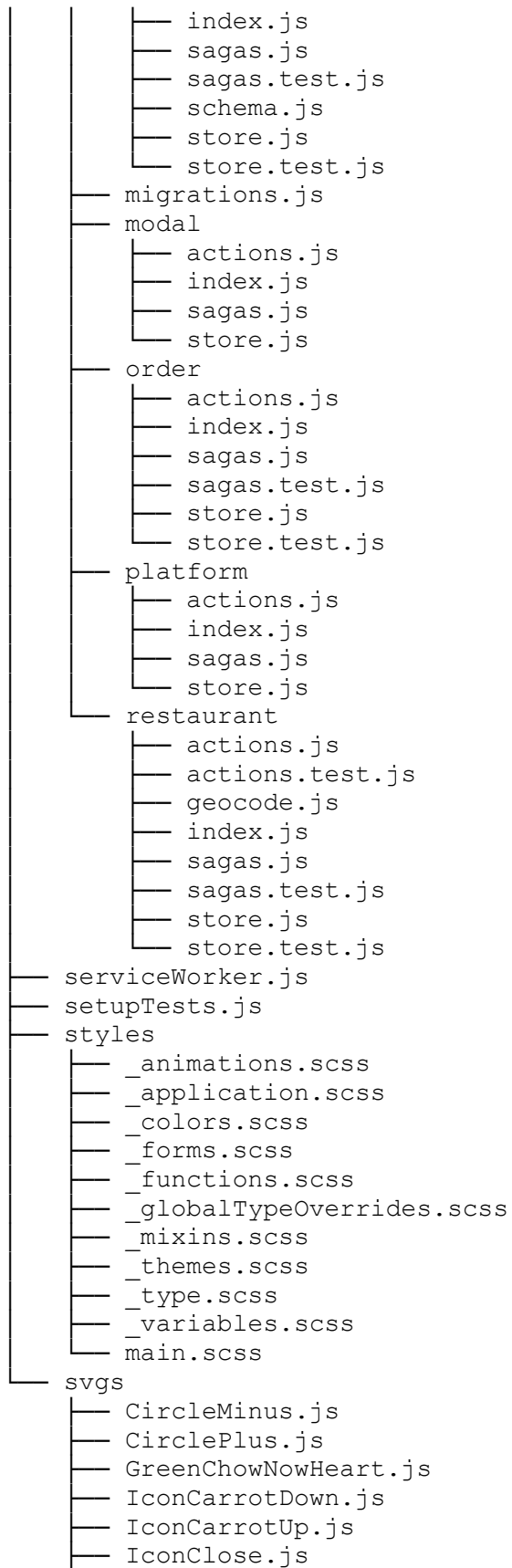

```
├── IconPhone.js
├── cn-web-utils
│   ├── README.md
│   ├── babel.config.json
│   ├── coverage
│   │   ├── clover.xml
│   │   ├── coverage-final.json
│   │   ├── lcov-report
│   │   │   ├── api
│   │   │   │   ├── index.html
│   │   │   │   └── index.js.html
│   │   │   ├── base.css
│   │   │   ├── block-navigation.js
│   │   │   ├── date
│   │   │   │   ├── index.html
│   │   │   │   ├── index.js.html
│   │   │   │   └── orderAheadFixture.js.html
│   │   │   ├── favicon.png
│   │   │   ├── index.html
│   │   │   ├── prettify.css
│   │   │   ├── prettify.js
│   │   │   ├── sort-arrow-sprite.png
│   │   │   ├── sorter.js
│   │   │   └── url
│   │   │       ├── index.html
│   │   │       └── index.js.html
│   │   └── lcov.info
│   ├── jest.config.js
│   ├── package-lock.json
│   ├── package.json
│   ├── pull_request_template.md
│   └── src
│       ├── api
│       │   ├── api.test.js
│       │   └── index.js
│       ├── date
│       │   ├── date.test.js
│       │   ├── index.js
│       │   └── orderAheadFixture.js
│       ├── format
│       │   ├── format.test.js
│       │   └── index.js
│       ├── paths
│       │   └── index.js
│       ├── url
│       │   ├── index.js
│       │   └── url.test.js
│       └── validation
│           └── index.js
├── cnmetrics
│   ├── README.md
│   ├── cnmetrics
│   │   └── __init__.py
│   └── setup.py
```

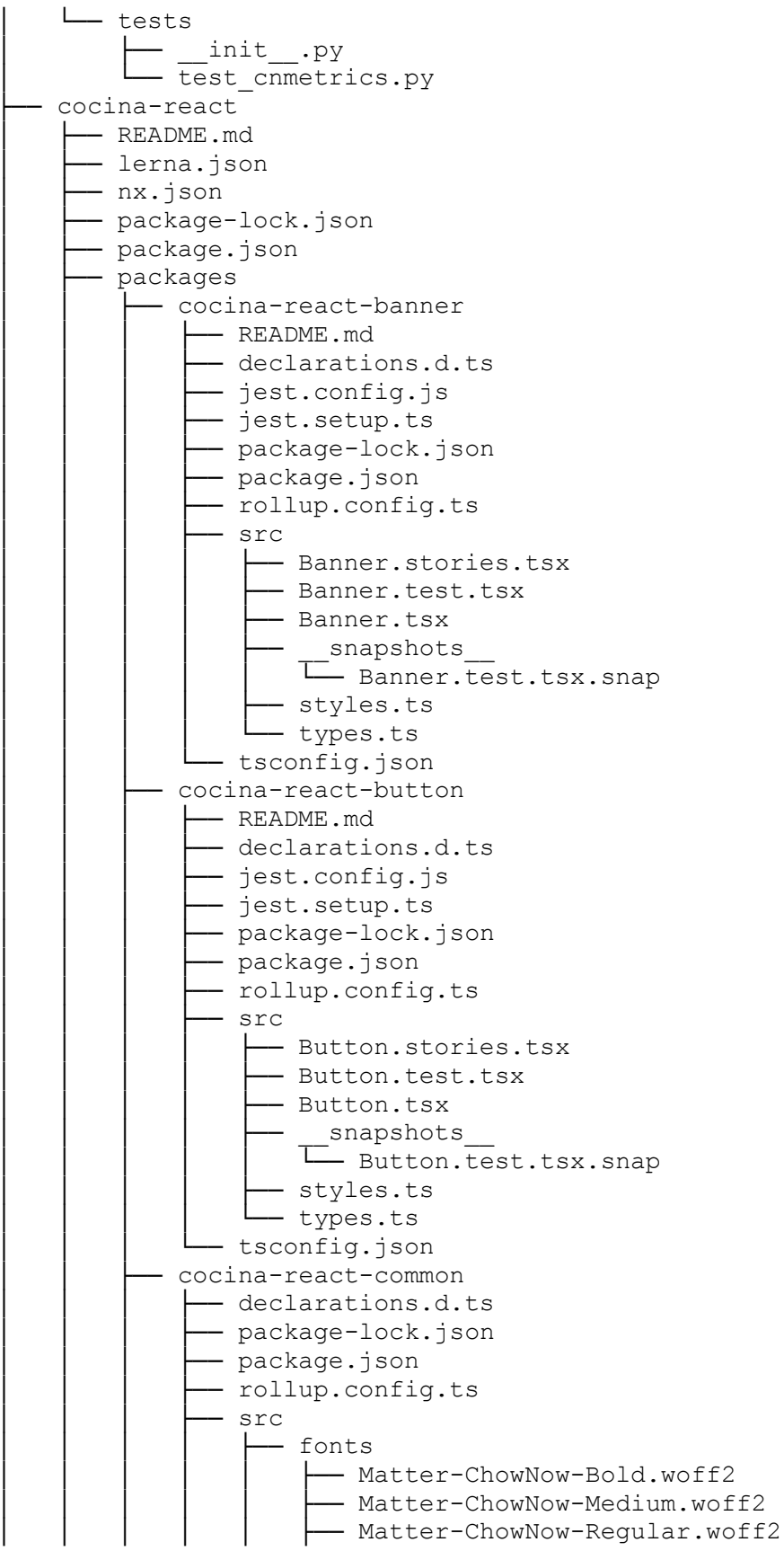

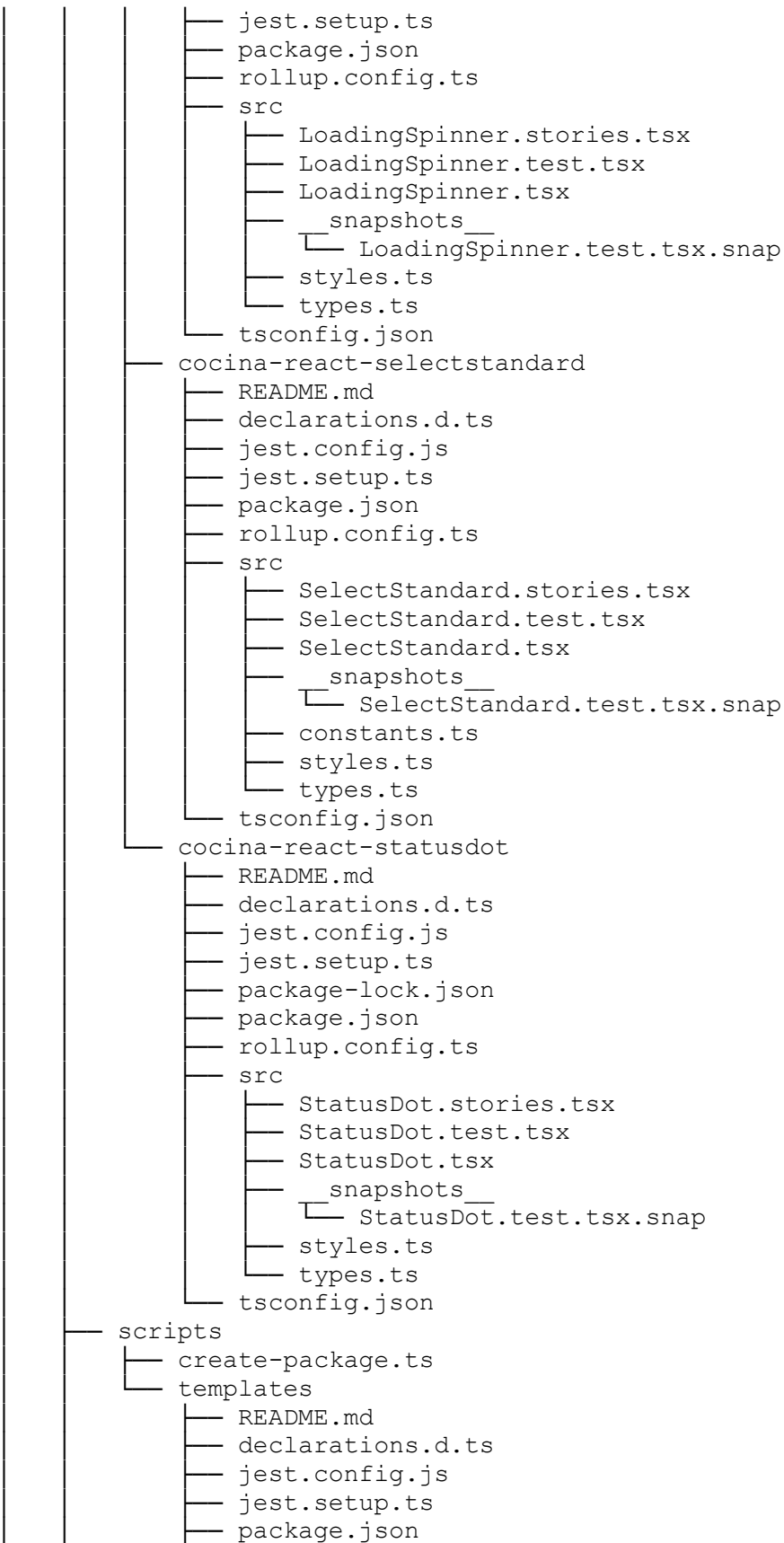

```
└─ Matter-ChowNow-SemiBold.woff2
└─ images
  └─ icon-american-express-24.svg
  └─ icon-arrow-right.svg
  └─ icon-badgecheck.svg
  └─ icon-badgeinfo.svg
  └─ icon-carot-16.svg
  └─ icon-carot-24.svg
  └─ icon-carotUp-16.svg
  └─ icon-caution.svg
  └─ icon-checkmark.svg
  └─ icon-chevron-small.svg
  └─ icon-chevron.svg
  └─ icon-close-16.svg
  └─ icon-close-24.svg
  └─ icon-close-8.svg
  └─ icon-credit-card-24.svg
  └─ icon-discover-24.svg
  └─ icon-edit.svg
  └─ icon-filter-16.svg
  └─ icon-heart.svg
  └─ icon-info.svg
  └─ icon-logo-powered.svg
  └─ icon-logo-standard.svg
  └─ icon-map-marker.svg
  └─ icon-mastercard-24.svg
  └─ icon-membergold.svg
  └─ icon-minus.svg
  └─ icon-plus.svg
  └─ icon-reset-16.svg
  └─ icon-search-16.svg
  └─ icon-search-24.svg
  └─ icon-social-facebook.svg
  └─ icon-social-instagram.svg
  └─ icon-social-twitter.svg
  └─ icon-switch-16.svg
  └─ icon-time-16.svg
  └─ icon-time.svg
  └─ icon-visa-24.svg
  └─ logo-mark.svg
  └─ picto-american.svg
  └─ pictogram.svg
└─ index.ts
└─ storybook
  └─ storybook.scss
└─ styles
  └─ colors.ts
  └─ types.ts
  └─ variables.ts
└─ tsconfig.json
└─ cocina-react-loadingspinner
  └─ README.md
  └─ declarations.d.ts
  └─ jest.config.js
```

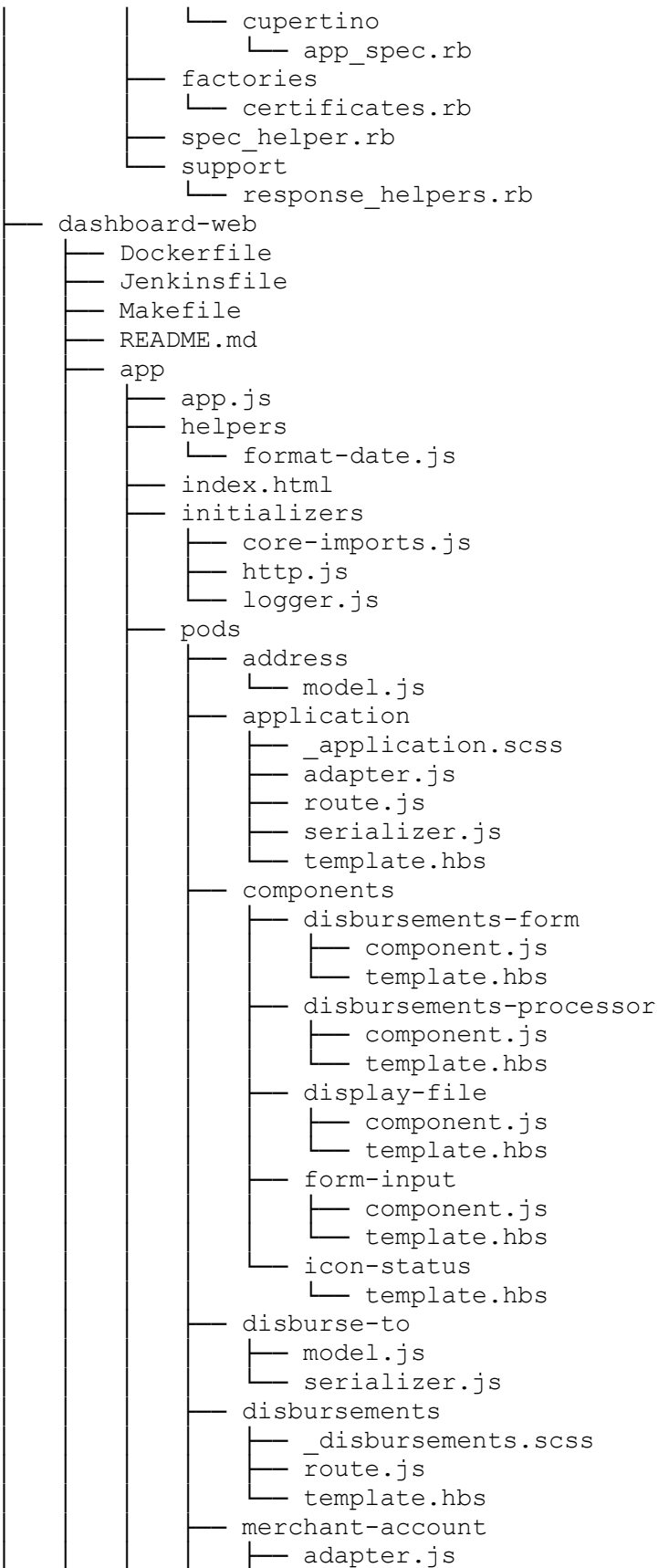

```
├── rollup.config.ts
│   └── tsconfig.json
├── tsconfig.json
├── cocina-react-app
│   ├── README.md
│   ├── package-lock.json
│   ├── package.json
│   ├── public
│   │   ├── favicon.ico
│   │   ├── index.html
│   │   ├── logo192.png
│   │   ├── logo512.png
│   │   ├── manifest.json
│   │   └── robots.txt
│   └── src
│       ├── App.css
│       ├── App.js
│       ├── App.test.js
│       ├── index.css
│       ├── index.js
│       ├── logo.svg
│       ├── reportWebVitals.js
│       └── setupTests.js
├── cupertino
│   ├── Dockerfile
│   ├── Gemfile
│   ├── Gemfile.lock
│   ├── Procfile
│   ├── README.md
│   ├── Rakefile
│   ├── bin
│   │   └── console
│   ├── config
│   │   ├── database.yml
│   │   └── sidekiq.yml
│   ├── config.ru
│   ├── db
│   │   ├── migrate
│   │   │   ├── 000_enable_pgcrypto.rb
│   │   │   └── 20210701172821_create_certificates.rb
│   │   ├── schema.rb
│   │   └── seeds.rb
│   ├── docker-compose.yml
│   ├── environment.rb
│   ├── lib
│   │   ├── chow_now
│   │   └── cupertino
│   │       ├── app.rb
│   │       └── worker
│   │           └── generate_certificate.rb
│   ├── models
│   │   └── certificate.rb
│   ├── spec
│   │   └── chow_now
```

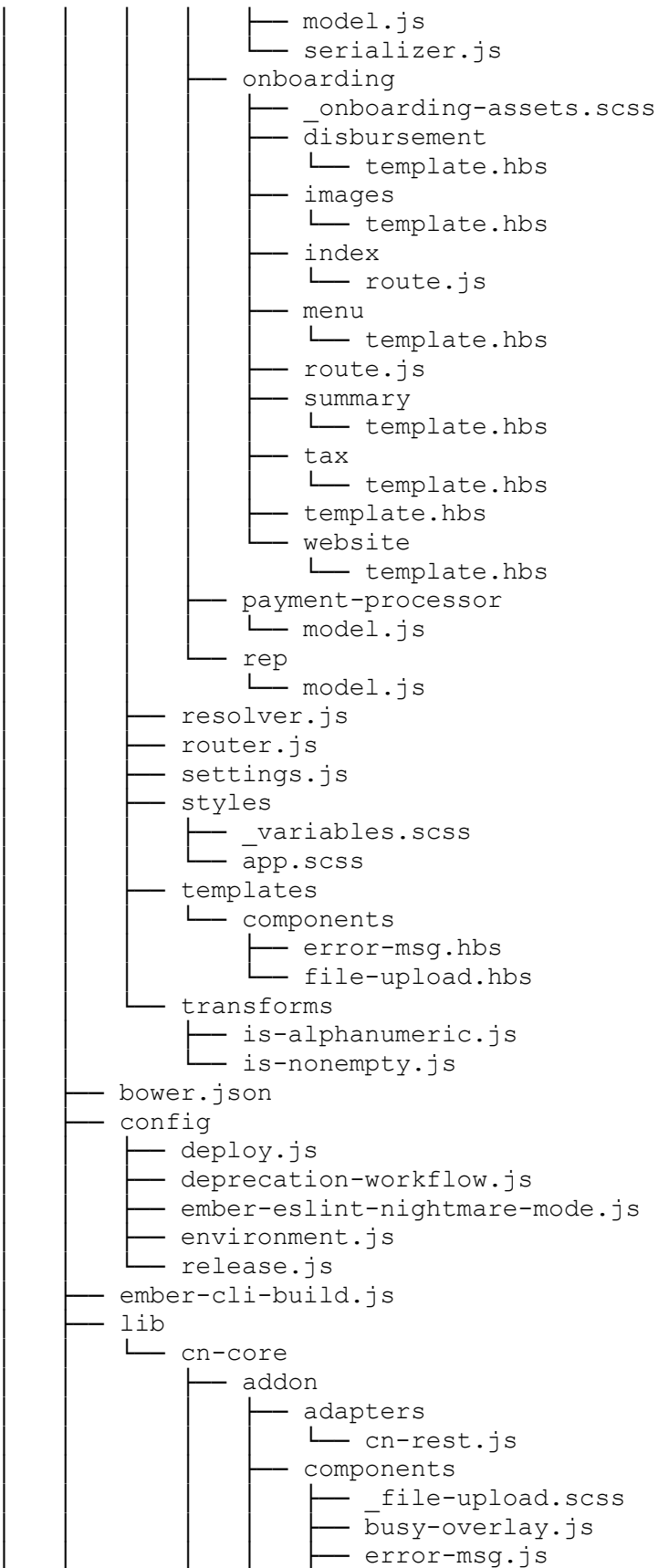

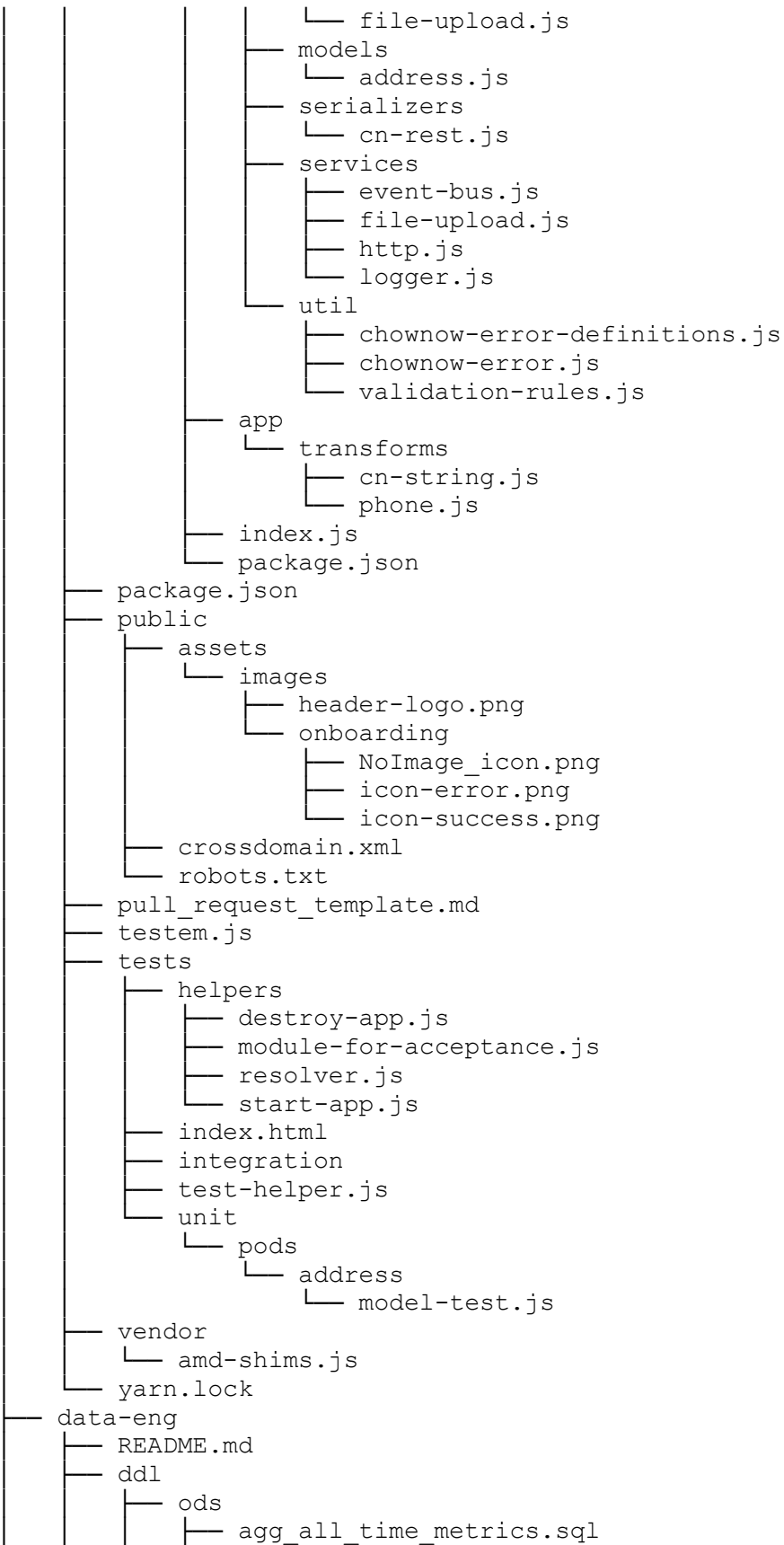



```
— agg_daily_by_product.sql
— agg_daily_by_source.sql
— agg_daily_restaurant.sql
— agg_live_restaurants_by_metro.sql
— dw_cn_order.sql
— dw_order_first.sql
— dw_payment_type.sql
— dw_product_type.sql
— dw_source_type.sql
— sf_account.sql
— sf_campaign.sql
— sf_campaign_member.sql
— sf_case.sql
— sf_contact.sql
— sf_lead.sql
— sf_marketing_campaign.sql
— sf_marketing_production_task.sql
— sf_marketing_task.sql
— sf_opportunity.sql
— sf_opportunity_contact_role.sql
— sf_product.sql
— sf_termination.sql
— stg_address.sql
— stg_address_wrk.sql
— stg_billing_information.sql
— stg_billing_information_wrk.sql
— stg_bucks.sql
— stg_card_type.sql
— stg_cn_order.sql
— stg_cn_order_merge.sql
— stg_cn_order_wrk.sql
— stg_currency_exchange.sql
— stg_customer.sql
— stg_customer_wrk.sql
— stg_delivery_hour.sql
— stg_delivery_provider.sql
— stg_ga_place_action_order_id.sql
— stg_iterable_campaign_metrics.sql
— stg_iterable_campaigns.sql
— stg_iterable_channels.sql
— stg_iterable_email_open.sql
— stg_iterable_lists.sql
— stg_menu.sql
— stg_menu_category.sql
— stg_menu_item.sql
— stg_menu_item_category.sql
— stg_menu_item_category_wrk.sql
— stg_menu_item_image.sql
— stg_menu_item_option_category.sql
— stg_menu_item_wrk.sql
— stg_notification_email.sql
— stg_order_channel.sql
— stg_order_channel_wrk.sql
— stg_order_curbside.sql
```

- stg_order_curbside_wrk.sql
- stg_order_dine_in.sql
- stg_order_dine_in_wrk.sql
- stg_order_diner_fees.sql
- stg_order_diner_fees_wrk.sql
- stg_order_discount.sql
- stg_order_discount_wrk.sql
- stg_order_fee.sql
- stg_order_fee_type.sql
- stg_order_item.sql
- stg_order_item_option.sql
- stg_order_item_option_category.sql
- stg_order_item_option_category_wrk.sql
- stg_order_item_option_wrk.sql
- stg_order_item_serving_size.sql
- stg_order_item_serving_size_wrk.sql
- stg_order_item_wrk.sql
- stg_order_status.sql
- stg_order_type.sql
- stg_restaurant.sql
- stg_restaurant_category.sql
- stg_restaurant_company.sql
- stg_restaurant_dine_in.sql
- stg_restaurant_notification_email.sql
- stg_restaurant_restaurant_category.sql
- stg_restaurant_temporary_closure.sql
- stg_sf_account.sql
- stg_sf_campaign.sql
- stg_sf_campaign_member.sql
- stg_sf_case.sql
- stg_sf_contact.sql
- stg_sf_lead.sql
- stg_sf_marketing_campaign.sql
- stg_sf_marketing_production_task.sql
- stg_sf_marketing_task.sql
- stg_sf_opportunity.sql
- stg_sf_opportunity_contact_role.sql
- stg_sf_product.sql
- stg_sf_termination.sql
- stg_user.sql
- stg_user_wrk.sql
- stg_zip_metro.sql

— snowflake

- dwh
 - agg_all_time_metrics.sql
 - agg_daily_by_product.sql
 - dw_address.sql
 - dw_billing_information.sql
 - dw_bucks.sql
 - dw_card_type.sql
 - dw_cn_order.sql
 - dw_country.sql
 - dw_customer.sql
 - dw_date.sql

- dw_delivery_hour.sql
- dw_delivery_provider.sql
- dw_disbursement.sql
- dw_disbursement_transaction.sql
- dw_ga_place_action_order_id.sql
- dw_iterable_campaign_metrics.sql
- dw_iterable_campaigns.sql
- dw_iterable_email_open.sql
- dw_iterable_hqid_by_campaign.sql
- dw_menu.sql
- dw_menu_category.sql
- dw_menu_item.sql
- dw_menu_item_image.sql
- dw_menu_item_option_category.sql
- dw_middleware_accounts_application.sql
- dw_middleware_base_companyprofile.sql
- dw_middleware_base_user.sql
- dw_middleware_restaurants_location.sql
- dw_order_channel.sql
- dw_order_curbside.sql
- dw_order_dine_in.sql
- dw_order_diner_fees.sql
- dw_order_discount.sql
- dw_order_fee.sql
- dw_order_fee_type.sql
- dw_order_fees_net.sql
- dw_order_first.sql
- dw_order_fulfillment_times.sql
- dw_order_item.sql
- dw_order_item_option.sql
- dw_order_item_serving_size.sql
- dw_order_payment.sql
- dw_order_payment_status.sql
- dw_payment_type.sql
- dw_product_type.sql
- dw_restaurant_dine_in.sql
- dw_restaurant_notification_email.sql
- dw_restaurantt.sql
- dw_source_type.sql
- dw_user.sql
- dw_zip_metro.sql

xfer

- xfer_agg_all_time_metrics.sql
- xfer_agg_daily_by_product.sql
- xfer_dw_address.sql
- xfer_dw_billing_information.sql
- xfer_dw_bucks.sql
- xfer_dw_card_type.sql
- xfer_dw_cn_order.sql
- xfer_dw_country.sql
- xfer_dw_customer.sql
- xfer_dw_date.sql
- xfer_dw_delivery_hour.sql
- xfer_dw_delivery_provider.sql

- xfer_dw_disbursement.sql
- xfer_dw_disbursement_transaction.sql
- xfer_dw_ga_place_action_order_id.sql
- xfer_dw_iterable_campaign_metrics.sql
- xfer_dw_iterable_campaigns.sql
- xfer_dw_iterable_email_open.sql
- xfer_dw_iterable_hqid_by_campaign.sql
- xfer_dw_menu.sql
- xfer_dw_menu_category.sql
- xfer_dw_menu_item.sql
- xfer_dw_menu_item_image.sql
- xfer_dw_menu_item_option_category.sql
- xfer_dw_oder_diner_fees.sql
- xfer_dw_order_channel.sql
- xfer_dw_order_curbside.sql
- xfer_dw_order_dine_in.sql
- xfer_dw_order_discount.sql
- xfer_dw_order_fee.sql
- xfer_dw_order_fee_type.sql
- xfer_dw_order_fees_net.sql
- xfer_dw_order_first.sql
- xfer_dw_order_fulfillment_times.sql
- xfer_dw_order_item.sql
- xfer_dw_order_item_option.sql
- xfer_dw_order_item_serving_size.sql
- xfer_dw_order_payment.sql
- xfer_dw_order_payment_status.sql
- xfer_dw_payment_type.sql
- xfer_dw_product_type.sql
- xfer_dw_restaurantt.sql
- xfer_dw_source_type.sql
- xfer_dw_user.sql
- xfer_dw_zip_metro.sql

etl

- dbconnect

- cn_dbconnect.py

- jobs

- ods

- full_refresh_daily_agg.run

- ods_refresh.run

- ods_refresh_iterable.run

- ods_refresh_short.run

- ods_src_extract.run

- ods_src_extract_short.run

- refresh_agg_tables.run

- snowflake

- snowflake_agg_refresh.run

- snowflake_iterable_MT_extract.run

- snowflake_iterable_MT_refresh.run

- snowflake_iterable_extract.run

- snowflake_iterable_refresh.run

- snowflake_iterable_user_data.run

- snowflake_json_extract.run

- snowflake_json_extract_short.run

- snowflake_json_refresh.run
- snowflake_json_refresh_short.run
- snowflake_monthly_taste_archive.run
- snowflake_ods_extract.run
- snowflake_ods_extract_short.run
- snowflake_pre_processing.run
- snowflake_refresh.run
- snowflake_refresh_short.run
- snowflake_sfdc_extract.run
- snowflake_sfdc_refresh.run

— scripts

— classes

- dwh.py

— etl_process

— main

- check_snapscrub.py
- dhw_refresh_json_short.sh
- dwh_refresh.sh
- dwh_refresh_short.sh
- etl_run.py
- get_max_id.py
- ods_refresh.sh
- sanity_check
 - etl_sanity_check.py
 - iterable.chk
 - order_transaction.chk
 - salesforce.chk
- snowflake_refresh.sh

— ods

— currency_exchange

- currency_exchange_update.sh
- get_exchange_rate_current.py

— google_analytics

- get_ga_transaction_id.py
- loop_get_ga_transaction_id.py
- ods_google_analytics_refresh.sh

— iterable

- iterable_get_campaign_list.py
- iterable_get_campaign_metrics.py
- iterable_get_channels.py
- iterable_get_email_bounce.py
- iterable_get_email_click.py
- iterable_get_email_click_loop.py
- iterable_get_email_open.py
- iterable_get_email_open_loop.py
- iterable_get_email_send.py
- iterable_get_email_send_loop.py
- iterable_get_email_unsubscribe.py
- iterable_get_list_users.py
- iterable_get_lists.py
- iterable_get_unsubscribe.py
- iterable_get_user_data.py
- ods_iterable_monthly_taste.sh
- ods_iterable_refresh.sh

```
├── monthly_taste
│   └── monthly_taste_archive.sh
├── salesforce
│   ├── ods_salesforce_refresh.sh
│   ├── sf_account_blkbird.py
│   ├── sf_campaign_blkbird.py
│   ├── sf_campaign_member_blkbird.py
│   ├── sf_case_blkbird.py
│   ├── sf_cn_order_blkbird.py
│   ├── sf_contact_blkbird.py
│   ├── sf_lead_blkbird.py
│   ├── sf_marketing_campaign_blkbird.py
│   ├── sf_marketing_production_task_blkbird.py
│   ├── sf_marketing_task_blkbird.py
│   ├── sf_onboarding_blkbird.py
│   ├── sf_opportunity_blkbird.py
│   ├── sf_opportunity_contact_role_blkbird.py
│   ├── sf_opportunity_line_item_blkbird.py
│   ├── sf_product_blkbird.py
│   ├── sf_termination_blkbird.py
│   ├── sf_user_blkbird.py
│   └── sf_zipcode_blkbird.py
├── timezone
│   └── dw_time_zone_lkp.py
├── mode_refresh
│   └── mode_dashboard_refresh.py
├── sql
│   └── mysql
│       ├── extract_address.sql
│       ├── extract_billing_information.sql
│       ├── extract_bucks.sql
│       ├── extract_card_type.sql
│       ├── extract_cn_option.sql
│       ├── extract_cn_option_category.sql
│       ├── extract_cn_order_inserts.sql
│       ├── extract_cn_order_updates.sql
│       ├── extract_customer.sql
│       ├── extract_customer_membership.sql
│       ├── extract_delivery_hour.sql
│       ├── extract_delivery_provider.sql
│       ├── extract_disbursement.sql
│       ├── extract_disbursement_transaction.sql
│       ├── extract_menu.sql
│       ├── extract_menu_category.sql
│       ├── extract_menu_entry.sql
│       ├── extract_menu_item.sql
│       ├── extract_menu_item_category.sql
│       ├── extract_menu_item_image.sql
│       ├── extract_menu_item_option_category.sql
│       ├── extract_notification_email.sql
│       ├── extract_order_channel.sql
│       ├── extract_order_curbside.sql
│       ├── extract_order_dine_in.sql
│       └── extract_order_diner_fees.sql
```

— extract_order_discount.sql
— extract_order_fee.sql
— extract_order_fee_type.sql
— extract_order_item.sql
— extract_order_item_option.sql
— extract_order_item_option_category.sql
— extract_order_item_serving_size.sql
— extract_order_payment.sql
— extract_order_status.sql
— extract_payment_processor_info.sql
— extract_pos.sql
— extract_pos_order.sql
— extract_pos_restaurant.sql
— extract_restaurant.sql
— extract_restaurant_category.sql
— extract_restaurant_company.sql
— extract_restaurant_dine_in.sql
— extract_restaurant_discount.sql
— extract_restaurant_menu_schedule.sql
— extract_restaurant_notification_email.sql
— extract_restaurant_restaurant_category.sql
— extract_restaurant_sales_tax.sql
— extract_restaurant_temporary_closure.sql
— extract_serving_size.sql
— extract_user.sql
— full_refresh_daily_agg.sql
— refresh_address.sql
— refresh_agg_all_time_metrics.sql
— refresh_agg_all_time_metrics_by_product.sql
— refresh_agg_all_time_metrics_by_source.sql
— refresh_agg_daily_by_product.sql
— refresh_agg_daily_by_source.sql
— refresh_agg_daily_google_ordering.sql
— refresh_agg_daily_restaurant.sql
— refresh_agg_live_restaurants_by_metro.sql
— refresh_billing_information.sql
— refresh_bucks.sql
— refresh_card_type.sql
— refresh_cn_option.sql
— refresh_cn_option_category.sql
— refresh_cn_order_inserts.sql
— refresh_cn_order_updates.sql
— refresh_customer.sql
— refresh_customer_membership.sql
— refresh_delivery_hour.sql
— refresh_delivery_provider.sql
— refresh_disbursement.sql
— refresh_disbursement_transaction.sql
— refresh_dw_cn_order.sql
— refresh_dw_order_fees_net.sql
— refresh_dw_order_first.sql
— refresh_dw_payment_type.sql
— refresh_menu.sql
— refresh_menu_category.sql

- refresh_menu_entry.sql
- refresh_menu_item.sql
- refresh_menu_item_category.sql
- refresh_menu_item_image.sql
- refresh_menu_item_option_category.sql
- refresh_monthly_taste_orders.sql
- refresh_notification_email.sql
- refresh_order_channel.sql
- refresh_order_curbside.sql
- refresh_order_dine_in.sql
- refresh_order_diner_fees.sql
- refresh_order_discount.sql
- refresh_order_fee.sql
- refresh_order_fee_type.sql
- refresh_order_item.sql
- refresh_order_item_option.sql
- refresh_order_item_option_category.sql
- refresh_order_item_serving_size.sql
- refresh_order_payment.sql
- refresh_order_status.sql
- refresh_payment_processor_info.sql
- refresh_pos.sql
- refresh_pos_order.sql
- refresh_pos_restaurant.sql
- refresh_restaurant.sql
- refresh_restaurant_category.sql
- refresh_restaurant_company.sql
- refresh_restaurant_dine_in.sql
- refresh_restaurant_discount.sql
- refresh_restaurant_menu_schedule.sql
- refresh_restaurant_notification_email.sql
- refresh_restaurant_restaurant_category.sql
- refresh_restaurant_sales_tax.sql
- refresh_restaurant_temporary_closure.sql
- refresh_serving_size.sql
- refresh_stg_iterable_hqid_by_campaign.sql
- refresh_user.sql

snowflake

- blkbird_agg_all_time_metrics.sql
- blkbird_agg_daily_by_product.sql
- blkbird_agg_daily_fowg_discover.sql
- blkbird_dw_address.sql
- blkbird_dw_billing_information.sql
- blkbird_dw_bucks.sql
- blkbird_dw_card_type.sql
- blkbird_dw_cn_option.sql
- blkbird_dw_cn_option_category.sql
- blkbird_dw_cn_order.sql
- blkbird_dw_customer.sql
- blkbird_dw_customer_membership.sql
- blkbird_dw_delivery_hour.sql
- blkbird_dw_delivery_provider.sql
- blkbird_dw_disbursement.sql
- blkbird_dw_disbursement_transaction.sql

— blkbird_dw_dw_menu_entry.sql
— blkbird_dw_ga_place_action_order_id.sql
— blkbird_dw_iterable_campaign_metrics.sql
— blkbird_dw_iterable_campaigns.sql
— blkbird_dw_iterable_dw_iterable_user_data.sql
— blkbird_dw_iterable_email_bounce.sql
— blkbird_dw_iterable_email_click.sql
— blkbird_dw_iterable_email_open.sql
— blkbird_dw_iterable_email_send.sql
— blkbird_dw_iterable_email_unsubscribe.sql
— blkbird_dw_iterable_hqid_by_campaign.sql
— blkbird_dw_iterable_list_users_12months.sql
— blkbird_dw_iterable_list_users_6months.sql
— blkbird_dw_iterable_list_users_sent_audience.sql
— blkbird_dw_iterable_list_users_unsub.sql
— blkbird_dw_menu.sql
— blkbird_dw_menu_category.sql
— blkbird_dw_menu_item.sql
— blkbird_dw_menu_item_category.sql
— blkbird_dw_menu_item_image.sql
— blkbird_dw_menu_item_option_category.sql
— blkbird_dw_middleware_accounts_application.sql
— blkbird_dw_middleware_base_companyprofile.sql
— blkbird_dw_middleware_base_user.sql
— blkbird_dw_middleware_restaurants_location.sql
— blkbird_dw_order_channel.sql
— blkbird_dw_order_curbside.sql
— blkbird_dw_order_dine_in.sql
— blkbird_dw_order_diner_fees.sql
— blkbird_dw_order_discount.sql
— blkbird_dw_order_fee.sql
— blkbird_dw_order_fee_type.sql
— blkbird_dw_order_fees_net.sql
— blkbird_dw_order_first.sql
— blkbird_dw_order_item.sql
— blkbird_dw_order_item_option.sql
— blkbird_dw_order_item_option_category.sql
— blkbird_dw_order_item_serving_size.sql
— blkbird_dw_order_payment.sql
— blkbird_dw_order_payment_status.sql
— blkbird_dw_order_status.sql
— blkbird_dw_payment_processor_info.sql
— blkbird_dw_payment_type.sql
— blkbird_dw_pos.sql
— blkbird_dw_pos_order.sql
— blkbird_dw_pos_restaurant.sql
— blkbird_dw_product_type.sql
— blkbird_dw_restaurant.sql
— blkbird_dw_restaurant_category.sql
— blkbird_dw_restaurant_company.sql
— blkbird_dw_restaurant_delivery_area.sql
— blkbird_dw_restaurant_dine_in.sql
— blkbird_dw_restaurant_discount.sql
— blkbird_dw_restaurant_menu_schedule.sql

— blkbird_dw_restaurant_notification_email.sql
— blkbird_dw_restaurant_restaurant_category.sql
— blkbird_dw_restaurant_sales_tax.sql
— blkbird_dw_restaurant_temporary_closure.sql
— blkbird_dw_serving_size.sql
— blkbird_dw_sf_account.sql
— blkbird_dw_sf_case.sql
— blkbird_dw_sf_contact.sql
— blkbird_dw_sf_lead.sql
— blkbird_dw_sf_onboarding.sql
— blkbird_dw_sf_termination.sql
— blkbird_dw_source_type.sql
— blkbird_dw_user.sql
— blkbird_security_scrub.sql
— blkbird_update_pickup_only_flag.sql
— extract_dw_address.sql
— extract_dw_billing_information.sql
— extract_dw_bucks.sql
— extract_dw_card_type.sql
— extract_dw_cn_option.sql
— extract_dw_cn_option_category.sql
— extract_dw_customer.sql
— extract_dw_customer_membership.sql
— extract_dw_delivery_hour.sql
— extract_dw_delivery_provider.sql
— extract_dw_disbursement.sql
— extract_dw_disbursement_transaction.sql
— extract_dw_ga_place_action_order_id.sql
— extract_dw_iterable_campaign_metrics.sql
— extract_dw_iterable_campaigns.sql
— extract_dw_iterable_email_bounce.sql
— extract_dw_iterable_email_click.sql
— extract_dw_iterable_email_open.sql
— extract_dw_iterable_email_send.sql
— extract_dw_iterable_email_unsubscribe.sql
— extract_dw_iterable_hqid_by_campaign.sql
— extract_dw_iterable_list_users_12months.sql
— extract_dw_iterable_list_users_6months.sql
— extract_dw_iterable_list_users_sent_audience.sql
— extract_dw_iterable_list_users_unsub.sql
— extract_dw_iterable_user_data.sql
— extract_dw_menu.sql
— extract_dw_menu_category.sql
— extract_dw_menu_entry.sql
— extract_dw_menu_item.sql
— extract_dw_menu_item_category.sql
— extract_dw_menu_item_image.sql
— extract_dw_menu_item_option_category.sql
— extract_dw_order_channel.sql
— extract_dw_order_curbside.sql
— extract_dw_order_dine_in.sql
— extract_dw_order_diner_fees.sql
— extract_dw_order_discount.sql
— extract_dw_order_fee.sql

- extract_dw_order_fee_type.sql
- extract_dw_order_fees_net.sql
- extract_dw_order_first.sql
- extract_dw_order_item.sql
- extract_dw_order_item_option.sql
- extract_dw_order_item_option_category.sql
- extract_dw_order_item_serving_size.sql
- extract_dw_order_payment.sql
- extract_dw_order_payment_status.sql
- extract_dw_order_status.sql
- extract_dw_payment_processor_info.sql
- extract_dw_pos.sql
- extract_dw_pos_order.sql
- extract_dw_pos_restaurant.sql
- extract_dw_product_type.sql
- extract_dw_restaurant.sql
- extract_dw_restaurant_category.sql
- extract_dw_restaurant_company.sql
- extract_dw_restaurant_delivery_area.sql
- extract_dw_restaurant_dine_in.sql
- extract_dw_restaurant_discount.sql
- extract_dw_restaurant_menu_schedule.sql
- extract_dw_restaurant_notification_email.sql
- extract_dw_restaurant_restaurant_category.sql
- extract_dw_restaurant_sales_tax.sql
- extract_dw_restaurant_temporary_closure.sql
- extract_dw_serving_size.sql
- extract_dw_sf_account.sql
- extract_dw_sf_case.sql
- extract_dw_sf_contact.sql
- extract_dw_sf_lead.sql
- extract_dw_sf_onboarding.sql
- extract_dw_sf_termination.sql
- extract_dw_source_type.sql
- extract_dw_user.sql
- extract_dw_zip_metro.sql
- extract_xfer_cn_order.sql
- monthly_taste_archive_step1.sql
- monthly_taste_archive_step2.sql
- monthly_taste_archive_v2.sql
- preSQL_dw_cn_order.sql

— data-hightouch

- README.md
- aliases-chownow-prod.yaml
- manifest-chownow-prod.yaml
- models
 - ave-marketo-person-email-data-etm07.yaml
 - class-tier-sfdc-accounts-n8xsc.yaml
 - iterable-diners-backfill.yaml
 - iterable-loyal-local-membership-events.yaml
 - iterable-marketing-catalog.yaml
 - iterable-monthly-taste.yaml
 - iterable-promotion-catalog.yaml
 - iterable-purchase-event.yaml

- iterable-restaurant-catalog-2.yaml
- mparticle-marketplace-user-optout.yaml
- mparticle-user-attributes.yaml
- nbo-sfdc-account-data-8fsd7.yaml
- order-monitoring-slack-traffic-updates.yaml
- rsi-sfdc-tam-scores-jalbw.yaml
- syncs
 - ave-marketto-person-email-data-to-marketto-production-18mou.yaml
 - class-tier-sfdc-accounts-to-salesforce-production-6xktd.yaml
 - iterable-diners-backfill-to-iterable-production.yaml
 - iterable-loyal-local-membership-events-to-iterable-production.yaml
 - iterable-marketing-catalog-to-iterable-production.yaml
 - iterable-monthly-taste-to-iterable-production.yaml
 - iterable-promotion-catalog-to-iterable-production.yaml
 - iterable-purchase-event-to-iterable-production.yaml
 - iterable-restaurant-catalog-to-iterable-production-2.yaml
 - mparticle-user-attributes-to-iterable-production.yaml
 - mparticle-user-attributes-to-m-particle-direct.yaml
 - mparticle-user-attributes-to-m-particle-marketplace.yaml
 - mparticle-user-optout-to-m-particle-direct.yaml
 - mparticle-user-optout-to-m-particle-marketplace.yaml
 - nbo-sfdc-account-data-to-salesforce-production.yaml
 - order-monitoring-slack-traffic-updates-to-chow-now-slack.yaml
 - rsi-sfdc-tam-scores-to-salesforce-production-piw2z.yaml
- data-redaction-service
 - Dockerfile
 - Makefile
 - README.md
 - bin
 - ci.sh
 - dev.sh
 - ecs
 - overrides
 - create-snapshot-dev.json
 - delete-temp-cluster-dev.json
 - describe-cluster-dev.json
 - get-snapshot-dev.json
 - restart-at-handler.json
 - share-snapshot-dev.json
 - start-at-scrub.json
 - stop-after-scrub-dev.json
 - run-dev-create-snapshot.sh
 - run-dev-delete-target-cluster.sh
 - run-dev-describe-cluster.sh
 - run-dev-get-snapshot.sh
 - run-dev-share-snapshot.sh
 - run-dev-stop-after-scrub.sh
 - run-dev-testing.sh
 - run-dev.sh
 - entrypoint.sh
 - catalog-info.yaml
 - docker-compose.ci.yml

```
— docker-compose.local.yml
— docker-compose.yml
— docs
  └─ coverage.svg
— pyproject.toml
— requirements-dev.txt
— requirements.txt
— setup.cfg
— src
  └─ __init__.py
  └─ base
    └─ __init__.py
    └─ base_handler.py
    └─ column_handlers.py
    └─ iterating_handlers.py
  └─ hermosa
    └─ __init__.py
    └─ handlers
      └─ __init__.py
      └─ address_handler.py
      └─ approved_tables.txt
      └─ billing_info_handler.py
      └─ cn_order_handler.py
      └─ customer_apple_login_handler.py
      └─ customer_handler.py
      └─ order_payment_handler.py
      └─ phone_handler.py
      └─ registration_session_handler.py
      └─ restaurant_ar_handler.py
      └─ restaurant_handler.py
      └─ restaurant_notification_email_handler.py
      └─ restaurant_notification_fax_handler.py
      └─ restaurant_payment_handler.py
      └─ tables_to_truncate.txt
      └─ truncation_handler.py
      └─ user_handler.py
    └─ scrub.py
    └─ scrub_utils.py
    └─ table_handlers.py
    └─ verify_scrub.py
  └─ utils
    └─ __init__.py
    └─ boto_utils.py
    └─ db.py
    └─ logging.py
    └─ passwd.py
    └─ redaction_utils.py
    └─ telemetry.py
— tee
— tests
  └─ base
    └─ test_base_handler.py
    └─ test_column_handlers.py
    └─ test_iterating_handlers.py
```

```

├── conftest.py
├── hermosa
│   ├── handlers
│   │   ├── test_address_handler.py
│   │   ├── test_billing_info_handler.py
│   │   ├── test_cn_order_handler.py
│   │   ├── test_customer_apple_login_handler.py
│   │   ├── test_restaurant_handler.py
│   │   ├── test_restaurant_notification_email_handler.py
│   │   ├── test_truncation_handler.py
│   │   └── test_user_handler.py
│   ├── mock_cluster_snapshot.py
│   ├── mock_db_instance.py
│   ├── test_scrub.py
│   ├── test_scrub_utils.py
│   ├── test_table_handlers.py
│   └── test_verify_scrub.py
├── utils
│   ├── mock_snapshots.py
│   ├── test_boto_utils.py
│   ├── test_db.py
│   ├── test_passwd.py
│   ├── test_redaction_utils.py
│   └── test_telemetry.py
├── tox.ini
├── data-science
│   ├── README.md
│   └── projects
│       ├── rsi_working_files
│       │   ├── data_profiling
│       │   │   ├── fsq_cn_rest_match.sql
│       │   │   ├── fsq_cn_universe_match.sql
│       │   │   ├── tam_size.sql
│       │   │   └── viable_tam.sql
│       │   ├── high_value_action_R_code
│       │   │   ├── rs_dct_segmentation_model_4mod3_aggcohorts_2022-02-
11.R
│       │   │   ├── rs_dct_segmentation_model_4mod3_aggcohorts_2022-03-
08.R
│       │   │   ├── rs_dct_segmentation_model_4mod3_granularcohorts_2022-
02-11.R
│       │   │   ├── rs_dct_segmentation_model_6mod3_aggcohorts_2022-02-
11.R
│       │   │   └── rs_dct_segmentation_model_6mod3_granularcohorts_2022-
02-11.R
│       │   └── rs_segmentation_preprocess_2022-02-10.R
│       └── model_code
│           ├── 00_explore_initial
│           │   ├── all_product_segmentation_04142022.ipynb
│           │   ├── direct_subscription_segmentation_04132022.ipynb
│           │   ├── direct_univariate_continuous_04182022.ipynb
│           └── direct_univariate_continuous_refactor_042522.ipynb
└── marketpalce_segmentation_04142022.ipynb

```

```
marketplace_univariate_continuous_04202022.ipynb
obn_attached_segmentation_04142022.ipynb
obn_univariate_continuous_04202022.ipynb
01_order_direct
  v1
direct_subscription_segmentation_05112022.ipynb
direct_v1_feature_model_selection_04212022.ipynb
  direct_v1_model_run_and_score_05122022.ipynb
  rsi_od_log_reg_7_model_v1_051222.pickle
  v2
  direct_v2_model_run_and_score_10042022.ipynb
  rsi_od_log_reg_7_model_101322.pickle
  v3
direct_subscription_segmentation_12062022.ipynb
  direct_v3_model_run_and_score_12082022.ipynb
  gfs_log_mc_cohort_trends_12062022.ipynb
  rsi_od_log_reg_7_model_122022.pickle
  snowflake_util.py
  v4
  Order_Direct_using_new_RSI_feature_store.py
  README.md
  rsi_od_log_reg_7_model_062023.pickle
02_marketplace
  v1
  marketplace_segmentation_05112022.ipynb
  marketplace_segmentation_chk_05122022.ipynb
marketplace_v1_feature_model_selection_04272022.ipynb
marketplace_v1_model_run_and_score_05092022.ipynb
rsi_marketplace_log_reg_7_model_v1_050922.pickle
  v2
marketplace_v2_model_run_and_score_10042022.ipynb
  rsi_marketplace_log_reg_7_model_101322.pickle
  v3
  marketplace_segmentation_12132022.ipynb
marketplace_v3_model_run_and_score_12132022.ipynb
  rsi_marketplace_log_reg_7_model_122022.pickle
  snowflake_util.py
  v4
  Marketplace_using_new_RSI_feature_store.py
  README.md
  rsi_marketplace_log_reg_7_model_062023.pickle
03_obn
  v1
  obn_attached_segmentation_05122022.ipynb
  obn_v1_feature_model_selection_05022022.ipynb
  obn_v1_model_run_and_score_05122022.ipynb
```

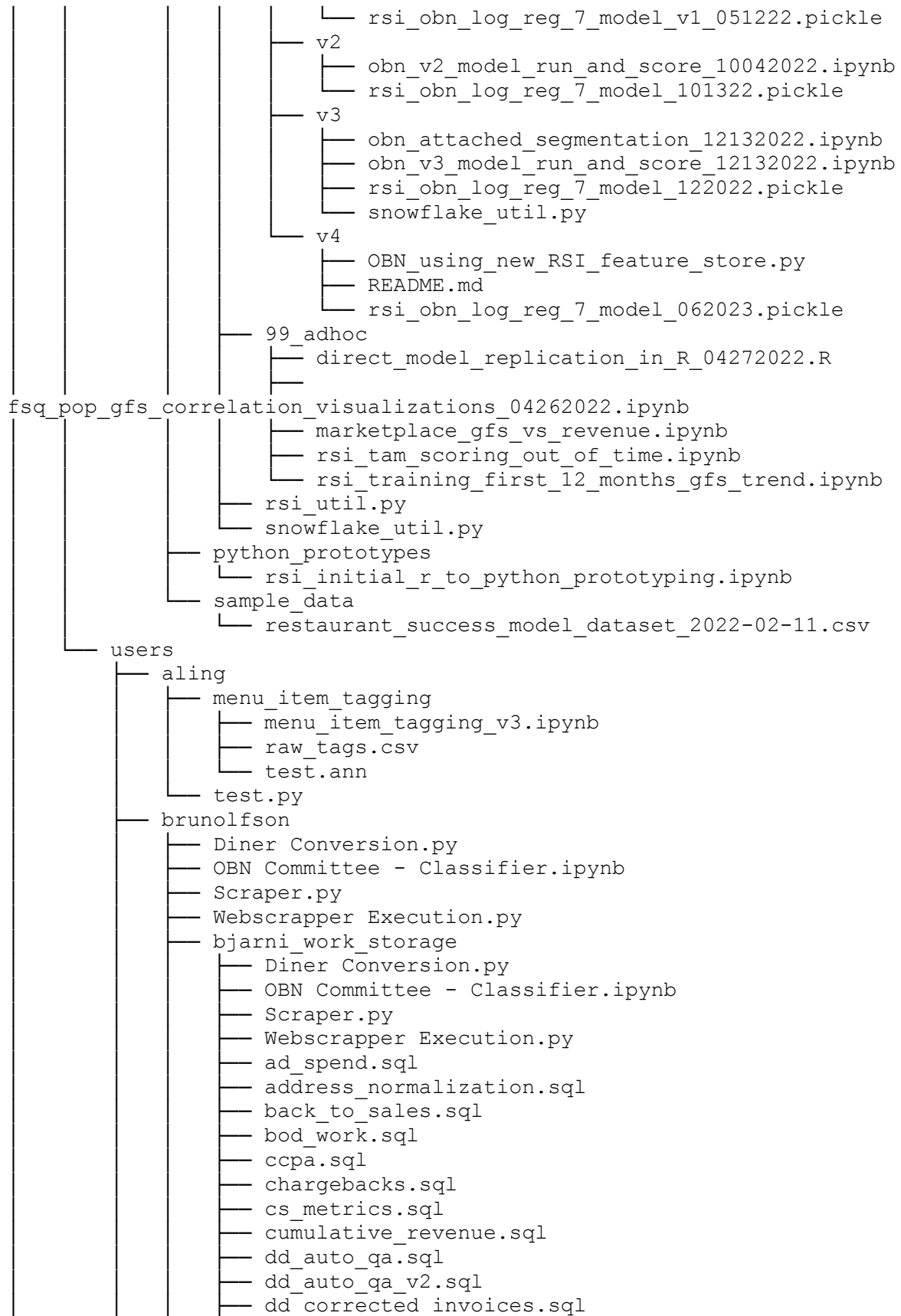

```
— dd_credit_memos.sql
— dd_sla_work.sql
— decision_maker_cleanup.sql
— delivery_before_after.sql
— delivery_expansion.sql
— diner_impact.sql
— diner_retention.sql
— diners_as_restaurants.sql
— doordash_fee_analysis.sql
— doordash_store_bounty.sql
— duplicate_orders.sql
— finance_ytd_data.sql
— formstack.sql
— fraud.sql
— fsq_matching.sql
— fsq_net_new.sql
— gae_upsell_opportunities.sql
— google_obn_disabled_accounts.sql
— highest_channel_per_merchant.sql
— lighthouse_scanner.py
— lighthouse_threader.py
— ltv_calcs.sql
— market_metrics.sql
— marketplace_obn.sql
— menu_items_90_days.sql
— menu_items_auto_qa.sql
— menu_items_by_restaurant.sql
— menu_mods_auto_qa.sql
— menu_photos.sql
— menus_dbt_work.sql
— menus_work.sql
— metrics_by_resto_start_month.sql
— middleware_queries.sql
— monthly_taste_auto_qa.sql
— mp_metro_top_restos.sql
— multi_location_opportunities.sql
— multiple_delighted_responses.sql
— new_york.sql
— nyc_dd_2021.sql
— nyc_obn.sql
— nyc_top_diners_restaurants.sql
— obn.sql
— obn_committee_restaurant_stratification.sql
— obn_committee_restaurants.sql
— obn_committee_sophi_data.sql
— obn_days_since_launch.sql
— obn_delta.sql
— obn_examples.sql
— obn_marketplace_cohort.sql
— obn_metro.sql
— obn_pals.sql
— obn_restaurant_info.sql
— obn_scraper.py
— olo.sql
```

- onboarding_time.sql
- otter_menus.sql
- otter_referrals_locator.sql
- partnerships_riki.sql
- pernod_ricard.sql
- pre_live_term.sql
- restaurant_delivery_area.sql
- retention.sql
- sales_employees.sql
- sales_funnel.sql
- sfdc_government_accounts.sql
- sfdc_sales_queries.sql
- sfdc_zenefits_alignment.sql
- soci_population_query.sql
- square.sql
- tablet_off_percentiles.sql
- tax_bug_attempted_calcs.sql
- tax_bug_big_spenders.sql
- territory_mapping.sql
- top_n_mp_restos.sql
- us_foods.sql

- obn_committee_data.csv

- jhanson

- analysis_repeat_diners

- daily_app.sql
- daily_web.sql
- dbt_models
 - README.md
 - analysis
 - data
 - dbt_project.yml
 - macros
 - models
 - example
 - my_first_dbt_model.sql
 - my_second_dbt_model.sql
 - schema.yml
 - repeat_diners.sql
 - repeat_diners_alt.sql
 - repeat_diners_history.sql
 - repeat_diners_restaurants.sql
 - snapshots
 - tests

- final_report.Rmd
- final_report.html
- final_report.md
- first_analysis.Rmd
- marketplace_app_new_diner_orders.sql

- diner_fee_causal

- dbt_diner_fee_causal
 - README.md
 - analyses
 - data
 - dbt_project.yml

```
├── macros
├── models
│   ├── example
│   │   ├── my_first_dbt_model.sql
│   │   ├── my_second_dbt_model.sql
│   │   └── schema.yml
│   ├── fake_data.sql
│   ├── fake_data_v2.sql
│   └── fake_data_v3.sql
├── snapshots
├── tests
├── dna_share.Rmd
├── dna_share.html
├── dna_share_v2.Rmd
├── dna_share_v2.html
├── functions.R
├── model_exploration.Rmd
├── model_exploration.html
├── template_exploration.Rmd
├── diner_fee_increase_writeup
│   ├── dbt_diner_fee_increase_writeup
│   │   ├── README.md
│   │   ├── analyses
│   │   ├── data
│   │   ├── dbt_project.yml
│   │   ├── macros
│   │   ├── models
│   │   │   ├── checkout_cvr_data.sql
│   │   │   ├── checkout_data.sql
│   │   │   ├── example
│   │   │   │   ├── my_first_dbt_model.sql
│   │   │   │   ├── my_second_dbt_model.sql
│   │   │   │   └── schema.yml
│   │   │   ├── hourly_volume.sql
│   │   │   ├── purchase_data.sql
│   │   │   ├── purchase_data_alt.sql
│   │   │   ├── test.sql
│   │   │   ├── web_vs_od.sql
│   │   │   └── web_vs_od_alt.sql
│   │   ├── snapshots
│   │   └── tests
│   ├── diner_fee_increase_readout_03_09.html
│   ├── functions.R
│   ├── template_exploration.Rmd
│   └── template_exploration.md
├── exp_aa_template
│   ├── analysis_template.Rmd
│   ├── analysis_template.html
│   ├── analysis_template.md
│   ├── analysis_template.md_result_url
│   ├── exp_aa_template.Rproj
│   └── fake_data
│       ├── assignment_data.csv
│       └── clean_assn_data.csv
```

```
├── event_data.csv
├── event_skeleton.sql
├── fake_assignment_data.R
├── fake_clean_ass_data.R
├── fake_event_data.R
├── fake_experiment_data.R
├── fake_experiment_data.csv
├── functions.R
├── raw_assignment_data.sql
├── exp_add_more_items
│   ├── dbt_exp_add_more
│   │   ├── README.md
│   │   ├── analyses
│   │   ├── data
│   │   ├── dbt_project.yml
│   │   ├── macros
│   │   ├── models
│   │   │   ├── marketplace_sessions.sql
│   │   │   ├── marketplace_sizing.sql
│   │   │   ├── marketplace_weekly_summary.sql
│   │   │   ├── od_sessions.sql
│   │   │   ├── sizing.sql
│   │   │   └── weekly_summary.sql
│   │   ├── snapshots
│   │   └── tests
│   ├── double_exposure_rate.Rmd
│   ├── double_exposure_rate.html
│   ├── marketplace_test.sql
│   ├── marketplace_web__union_active_diner_models.sql
│   ├── marketplace_web__union_models.sql
│   ├── marketplace_web__union_new_diner_models.sql
│   └── sizing
│       ├── marketplace_sizing_analysis.Rmd
│       ├── marketplace_sizing_analysis.html
│       ├── od_sizing_analysis.Rmd
│       └── od_sizing_analysis.html
├── exp_impact_narrative
│   ├── dbt_exp_impact_narrative
│   │   ├── README.md
│   │   ├── analyses
│   │   ├── data
│   │   ├── dbt_project.yml
│   │   ├── macros
│   │   ├── models
│   │   │   ├── diner_retention.sql
│   │   │   ├── example
│   │   │   │   ├── my_first_dbt_model.sql
│   │   │   │   └── my_second_dbt_model.sql
│   │   │   └── schema.yml
│   │   └── returning_devices.sql
│   ├── snapshots
│   └── tests
├── exp_sizing_doc.Rmd
└── exp_sizing_doc.html
```

```
exp_popular_items
├── check_bootstrap.Rmd
├── dbt_models
│   ├── README.md
│   ├── analysis
│   ├── data
│   ├── dbt_project.yml
│   ├── macros
│   └── models
│       ├── checkout_items_marketplace_web.sql
│       ├── current_restaurants_with_popular.sql
│       ├── dev_exp_data.sql
│       ├── dev_exp_data_direct_web.sql
│       ├── dev_exp_data_marketplace_web.sql
│       ├── dev_qa_data.sql
│       ├── distinct_restaurants.sql
│       ├── example
│       │   ├── my_first_dbt_model.sql
│       │   ├── my_second_dbt_model.sql
│       │   └── schema.yml
│       ├── final_report_direct_web.sql
│       ├── final_report_marketplace_web.sql
│       ├── final_report_od_web.sql
│       ├── ld_ff.sql
│       ├── old_prod_exp_data_direct_web.sql
│       ├── os_restaurant_diff.sql
│       ├── prod_exp_data_direct_web.sql
│       ├── prod_exp_data_marketplace_web.sql
│       ├── prod_qa_data.sql
│       ├── prod_qa_direct_data.sql
│       ├── prod_qa_marketplace_data.sql
│       ├── restaurant_list_by_os.sql
│       └── template_exp_data.sql
├── snapshots
├── tests
├── final_report
│   ├── exp_functions.R
│   ├── exp_parameters.R
│   ├── final_report_marketplace_web.Rmd
│   └── screenshots
│       ├── Screen Shot 2021-12-09 at 2.49.42 PM.png
│       ├── agg_negative_charlies.png
│       ├── agg_negative_cozumel.png
│       ├── agg_negative_kampala.png
│       ├── agg_negative_limus.png
│       ├── agg_negative_yamamoto.png
│       ├── agg_positive_sam_thai.png
│       ├── android_denetsu.png
│       ├── android_merts_heart_and_soul.png
│       ├── android_negative_r_grotto.png
│       ├── failture_montis.png
│       ├── mac_negative_far_land.png
│       ├── mac_os_caffe.png
│       └── mac_os_far_lands_odd.png
```

```

├── mac_os_negative_angelines.png
├── mac_os_orient_restaurant.png
├── mac_os_spot_mini.png
├── success_montis.png
├── functions.R
├── qa_assignment_template.Rmd
├── qa_assignment_template.sql
├── qa_exp_direct_template.Rmd
├── qa_exp_direct_template.html
├── qa_exp_marketplace_template.Rmd
├── qa_exp_marketplace_template.html
├── functions
├──   ├── exp_functions.R
├──   ├── exp_sizing_functions.R
├──   ├── hidden_creds.R
├──   ├── sizing_functions.R
├──   └── sql_df_functions.R
├── template_opp_sizing
├──   ├── dbt_template_opp_sizing
├──   ├──   ├── README.md
├──   ├──   ├── analyses
├──   ├──   ├── data
├──   ├──   ├── dbt_project.yml
├──   ├──   ├── macros
├──   ├──   ├── models
├──   ├──   ├──   ├── diner_history.sql
├──   ├──   ├──   ├── diner_metric_baseline.sql
├──   ├──   ├──   ├── diner_monthly_history.sql
├──   ├──   ├──   ├── monthly_new_returning_diner_shares.sql
├──   ├──   ├──   ├── new_diner_monthly_volume.sql
├──   ├──   ├──   └── returning_diner_monthly_history.sql
├──   ├──   ├── snapshots
├──   ├──   └── tests
├──   ├── functions.R
├──   ├── monthly_new_returning_diner_shares.sql
├──   └── template_opp_sizing.Rmd
├── tlord
├──   ├── b2b_hva_dms_audience
├──   ├──   ├── hva_dms_audience_random_assignment_06242022.ipynb
├──   ├──   ├── upload_hva_dms_to_snowflake.R
├──   ├──   └── upload_hva_menu_images_to_snowflake.R
├──   ├── branch_banners
├──   ├──   ├── jul_22_gtm
├──   ├──   ├──   ├── branch_banner_market_turn_off_05062022.ipynb
├──   ├──   ├──   └── turn_off_test_causal_impact_20220718.R
├──   ├── cha_min_matched_market
├──   ├──   ├── CHA_MIN_email_test_random_assignment.R
├──   ├──   └── cha_min_matched_markets.R
├──   ├── direct_diner_to_app_audience
├──   ├──   └── q4gtm_chi_aus_email_random_assignment.R
├──   ├── direct_marketplace_adoption_modeling
├──   ├──   ├── class_imbalance_logistic_tests.R
├──   ├──   ├── od_to_mp_prototype.R
├──   └──   └── od_to_mp_prototype_stepwise.R

```

```
├── probability_purchase_test.R
├── purchase_probability_function.R
├── function_packages
│   ├── functions.R
│   └── package_installs.R
├── jenny_google_places
│   └── Google Places.ipynb
├── junk
│   ├── marketplace_app_rest_success_model_eda_files
│   │   └── figure-commonmark
│   │       ├── unnamed-chunk-10-1.png
│   │       ├── unnamed-chunk-11-1.png
│   │       ├── unnamed-chunk-12-1.png
│   │       ├── unnamed-chunk-13-1.png
│   │       ├── unnamed-chunk-14-1.png
│   │       ├── unnamed-chunk-15-1.png
│   │       ├── unnamed-chunk-16-1.png
│   │       ├── unnamed-chunk-17-1.png
│   │       ├── unnamed-chunk-18-1.png
│   │       ├── unnamed-chunk-19-1.png
│   │       ├── unnamed-chunk-2-1.png
│   │       ├── unnamed-chunk-3-1.png
│   │       ├── unnamed-chunk-4-1.png
│   │       ├── unnamed-chunk-5-1.png
│   │       ├── unnamed-chunk-6-1.png
│   │       ├── unnamed-chunk-7-1.png
│   │       ├── unnamed-chunk-8-1.png
│   │       └── unnamed-chunk-9-1.png
│   ├── marketplace_restaurant_success_model_files
│   │   └── figure-commonmark
│   │       ├── ext-feat-viz-1.png
│   │       ├── gfs-churn-1.png
│   │       ├── gfs-top25-1.png
│   │       ├── kmeans-pred-viz-1.png
│   │       ├── kmeans-viz-1.png
│   │       ├── multi-collinearity-1.png
│   │       ├── oth-feat-viz-1.png
│   │       ├── rest-feat-viz-1.png
│   │       └── web-traf-viz-1.png
│   └── order_direct_restaurant_success_model_files
│       └── figure-commonmark
│           ├── ext-feat-viz-1.png
│           ├── gfs-churn-1.png
│           ├── gfs-top25-1.png
│           ├── kmeans-pred-viz-1.png
│           ├── kmeans-viz-1.png
│           ├── multi-collinearity-1.png
│           ├── oth-feat-viz-1.png
│           ├── rest-feat-viz-1.png
│           ├── unnamed-chunk-1-1.png
│           ├── unnamed-chunk-10-1.png
│           ├── unnamed-chunk-11-1.png
│           ├── unnamed-chunk-12-1.png
│           └── unnamed-chunk-13-1.png
```

```

├── unnamed-chunk-14-1.png
├── unnamed-chunk-2-1.png
├── unnamed-chunk-3-1.png
├── unnamed-chunk-4-1.png
├── unnamed-chunk-5-1.png
├── unnamed-chunk-8-1.png
├── unnamed-chunk-9-1.png
├── order_direct_restaurant_success_model_test_files
│   ├── figure-commonmark
│   │   ├── gfs-churn-1.png
│   │   ├── gfs-top25-1.png
│   │   └── kmeans-viz-1.png
├── restaurant_success_vs_churn_files
│   └── figure-commonmark
│       ├── unnamed-chunk-1-1.png
│       ├── unnamed-chunk-10-1.png
│       ├── unnamed-chunk-11-1.png
│       ├── unnamed-chunk-12-1.png
│       ├── unnamed-chunk-2-1.png
│       ├── unnamed-chunk-3-1.png
│       ├── unnamed-chunk-4-1.png
│       ├── unnamed-chunk-5-1.png
│       ├── unnamed-chunk-6-1.png
│       ├── unnamed-chunk-7-1.png
│       ├── unnamed-chunk-8-1.png
│       └── unnamed-chunk-9-1.png
├── mweb_mparticle_session_distribution
│   └── mparticle_mweb_sessions_from_restaurant_distribution.ipynb
├── nyc_comm_mgr
│   ├── nyc_comm_mgr_causal_impact_20220801.R
│   ├── nyc_comm_mgr_control_matching.ipynb
│   ├── nyc_comm_mgr_control_matching_20220329.csv
│   ├── rsq_iters.csv
│   └── top_iters_rests.csv
├── random_scripts
│   ├── TikTokAudienceAdjust.R
│   ├── upload_jh_clusters.R
│   └── wc_tbr_example.R
├── restaurant_success_high_value_actions
│   └── early_eda
│       ├── marketplace_app_rest_success_model_eda.Rmd
│       ├── marketplace_app_rest_success_model_eda.md
│       ├── marketplace_rest_success_model_eda.Rmd
│       ├── marketplace_rest_success_model_eda.html
│       ├── restaurant_success_model_eda.R
│       ├── restaurant_success_segmentation.html
│       ├── restaurant_success_test_model.R
│       ├── restaurant_success_vs_churn.Rmd
│       ├── restaurant_success_vs_churn.md
│       ├── restaurant_success_vs_churn.md_result_url
│       ├── rsm_eda_categoricals.R
│       ├── rsm_eda_correlations.R
│       └── rsm_eda_pairplots.R

```



```

├── pre_processing
│   ├── restaurant_success_model_preprocess.R
│   ├── restaurant_success_model_preprocess_12272021.R
│   ├── rs_segmentation_preprocess_20201007.R
│   ├── rs_segmentation_preprocess_2021-12-27.R
│   ├── rs_segmentation_preprocess_2022-01-25.R
│   └── rs_segmentation_preprocess_2022-02-10.R
├── univariate_function
│   ├── mktplc_app_rsm_univariate_function.R
│   └── mktplc_rsm_univariate_function.R
├── sql_files
│   ├── _cleansed_google_analytics_models.yml
│   ├── _cleansed_marketo_models.yml
│   ├── _presentation_b2b_marketing_models.yml
│   ├── _staged_models_b2b.yml
│   ├── app_diner_cluster_test.sql
│   ├── app_diners_sankey_test.sql
│   ├── b2b_exposures.yml
│   ├── cha_min_matched_market.sql
│   ├── clt_msp_diner_rfm.sql
│   ├── cn_diner_pii.sql
│   ├── cn_diner_pii_original.sql
│   ├── cn_diner_rfm.sql
│   ├── cn_order_delivery.sql
│   ├── cn_order_delivery_stripe_card.sql
│   ├── cn_pos_restaurant_field_history_tim.sql
│   ├── diner_360dbt_0415.sql
│   ├── diner_360dbt_0510.sql
│   ├── diner_mkt_rfm_from_git.sql
│   ├── diner_rfm_from_git.sql
│   ├── google_analytics_models.sql
│   ├── marketo_drift_models.sql
│   ├── matched_market_winter_campaign.sql
│   ├── mkt_level_rfm.sql
│   ├── mql_channel_yoy_sql.sql
│   ├── new_restaurant_next_best_opportunity.sql
│   ├── od_to_mp_ml_full.sql
│   ├── od_to_mp_ml_sample.sql
│   ├── orig_stg_nbo_nbo_restaurant_wide.sql
│   ├── orig_nbo_attainment_snippet.sql
│   ├── orig_restaurant_next_best_opportunity.sql
│   ├── prob_sql_test.sql
│   ├── sources_fivetran_google_analytics.yml
│   ├── sources_fivetran_marketo.yml
│   ├── stripe_order_card.sql
│   ├── test_jinja_fordiner_360.sql
│   └── test_sql.sql
├── test_scripts
│   ├── CN_App_DinerClust_test.R
│   ├── RFM_model_prototype.R
│   ├── app_diners_sankey.R
│   ├── branch_banner_test_from_jh.R
│   ├── log_mean_center_function_try.R
│   └── network_effect_marketplace_market.R

```



```

├── random_forest_Test.R
├── sankey_example.R
├── test_format.Rmd
├── test_format.html
├── test_format.md
├── test_format.md_result_url
├── testing_clustering_algos.R
├── tidycensus_testing.R
├── zip_cbsa_push_to_snowflake.R
├── yhao
│   ├── Model_Pickles_Brizo
│   ├── Marketplace_using_new_RSI_feature_store.py
│   ├── OBN_using_new_RSI_feature_store.py
│   ├── Order_Direct_using_new_RSI_feature_store.py
│   ├── RSI_Model_fsq_features_removed
│   ├── RSI_remove_fsq_features_Marketplace.py
│   ├── RSI_remove_fsq_features_OBN.py
│   ├── RSI_remove_fsq_features_OrderDirect.py
│   ├── rsi_marketplace_log_reg_7_model_062023.pickle
│   ├── rsi_obn_log_reg_7_model_062023.pickle
│   └── rsi_od_log_reg_7_model_062023.pickle
├── db-performance-testing
│   ├── README.md
│   ├── scripts
│   │   ├── db_load_test.py
│   │   ├── exec_cn_loadtest.py
│   │   ├── run_load_test.sh
│   │   └── run_order_load_test.sh
│   ├── stored_proc
│   │   ├── archived
│   │   │   ├── delete_sp_for_order_complete.sql
│   │   │   ├── sp_common_select_queries.sql
│   │   │   ├── sp_order_complete_writes.sql
│   │   │   └── sp_restaurantAPIv3_orders_read.sql
│   │   └── sp_test_select.sql
├── delivery-beta
│   ├── README.md
│   ├── __init__.py
│   ├── packaged.yaml
│   ├── requirements-dev.txt
│   ├── setup.cfg
│   ├── src
│   │   ├── __init__.py
│   │   ├── delivery_progress
│   │   │   ├── __init__.py
│   │   │   ├── delivery_progress_lambda.py
│   │   │   └── requirements.txt
│   │   ├── delivery_submit
│   │   │   ├── __init__.py
│   │   │   ├── delivery_submit_lambda.py
│   │   │   └── requirements.txt
│   │   ├── report_error
│   │   │   ├── __init__.py
│   │   │   └── report_error_lambda.py

```

```

├── requirements.txt
├── sanitize_delivery_submit
│   ├── __init__.py
│   ├── requirements.txt
│   └── sanitize_delivery_submit_lambda.py
├── sanitize_validate_address
│   ├── __init__.py
│   ├── requirements.txt
│   └── sanitize_validate_address_lambda.py
├── sanitize_validate_delivery
│   ├── __init__.py
│   ├── requirements.txt
│   └── sanitize_validate_delivery_lambda.py
├── validate_address
│   ├── __init__.py
│   ├── requirements.txt
│   └── validate_address_lambda.py
├── validate_delivery
│   ├── __init__.py
│   ├── requirements.txt
│   └── validate_delivery_lambda.py
├── template.yaml
├── tests
│   ├── __init__.py
│   └── test_handler.py
├── tox.ini
├── update_build.sh
├── dev-tools
│   └── README.md
├── diagrams
│   ├── README.md
│   ├── authentication
│   │   ├── existing_diner_authentication_social.puml
│   │   ├── existing_diner_login_authentication_high_level.puml
│   │   └── existing_diner_signup_authentication_high_level.puml
│   ├── channel
│   │   ├── singleplatform_new.puml
│   │   └── singleplatform_old.puml
│   ├── channels
│   │   └── facebook_business_extension
│   │       ├── architecture.puml
│   │       ├── auth_flow.png
│   │       ├── auth_flow.puml
│   │       ├── fbe_architecture.png
│   │       ├── pixel_event.png
│   │       ├── pixel_event.puml
│   │       ├── webhook.png
│   │       └── webhook.puml
│   ├── chownow.png
│   └── delivery
│       ├── dms_delivery_flow.png
│       ├── dms_delivery_flow.puml
│       └── dms_delivery_flow_simplified_for_external_partner_doordash.png

```

- onboarding
 - Create Stripe Account.png
 - Create Stripe Account.puml
 - auto_create_user-Auto_create_Company_User.png
 - auto_create_user.puml
 - dashboard_media_upload.png
 - dashboard_media_upload.puml
 - init_menu_building.puml
 - provide_form_details.puml
 - stripe_account_creation-Create_Stripe_account.png
 - stripe_account_creation.puml
 - stripe_account_creation_manual-Create_Stripe_account_manual.png
 - stripe_account_creation_manual.puml
- order_events
 - order_submitted-event_flow.png
 - order_submitted.puml
- pos_service
 - pos_routing
 - asynchronous_api_call.png
 - asynchronous_api_call.puml
 - enable_disable_sending_orders.png
 - enable_disable_sending_orders.puml
 - restaurant_onboarding.png
 - restaurant_onboarding.puml
 - routing_create_order.png
 - routing_create_order.puml
 - synchronous_api_call.png
 - synchronous_api_call.puml
 - pos_square
 - close-order-no-partial-refund.png
 - close-order-no-partial-refund.puml
 - close-order-partial-refund.png
 - close-order-partial-refund.puml
 - create-order-with-payment-info.png
 - create-order-with-payment-info.puml
 - create-order.png
 - create-order.puml
 - get-menu-items-from-pos.png
 - get-menu-items-from-pos.puml
 - get-pos-integration-info.png
 - get-pos-integration-info.puml
 - map-menu-items.png
 - map-menu-items.puml
 - migrate-data-on-refresh.png
 - migrate-data-on-refresh.puml
 - migrate-during-first-integration.png
 - migrate-during-first-integration.puml
 - oauth2-first-integration.png
 - oauth2-first-integration.puml
 - partial-refund-request.png
 - partial-refund-request.puml
 - refresh-access-token.png
 - refresh-access-token.puml

```

├── remove-irestaurant-when-disabling.png
├── remove-irestaurant-when-disabling.puml
├── revoke-token.puml
├── revoke_token.png
├── select-location-clover.png
├── select-location-clover.puml
├── select-location-square.png
├── select-location-square.puml
├── shared-key-first-integration.png
├── shared-key-first-integration.puml
├── pos_toast
│   ├── automatic-menu-sync-flow.png
│   ├── automatic-menu-sync-flow.puml
│   ├── manual-menu-sync-flow.png
│   ├── manual-menu-sync-flow.puml
│   ├── toast-auth-flow.png
│   ├── toast-auth-flow.puml
│   ├── toast-order-flow.png
│   └── toast-order-flow.puml
├── disbursement-service
├── django-docker-microservice-template
│   ├── Dockerfile
│   ├── README.md
│   ├── cookiecutter.json
│   ├── docker-compose.yml
│   ├── entrypoint.sh
│   ├── etc
│   │   └── uwsgi
│   │       └── uwsgi.ini
│   ├── requirements-dev.txt
│   ├── requirements.txt
│   ├── setup.cfg
│   ├── setup.py
│   └── src
│       ├── __init__.py
│       ├── app
│       │   ├── __init__.py
│       │   ├── asgi.py
│       │   ├── logger.py
│       │   ├── newrelic.ini
│       │   ├── settings
│       │   │   ├── __init__.py
│       │   │   ├── base.py
│       │   │   ├── development.py
│       │   │   ├── sentry.py
│       │   │   ├── standard.py
│       │   │   └── testing.py
│       │   ├── urls.py
│       │   └── wsgi.py
│       └── base
│           ├── __init__.py
│           ├── admin.py
│           ├── apps.py
│           └── migrations

```

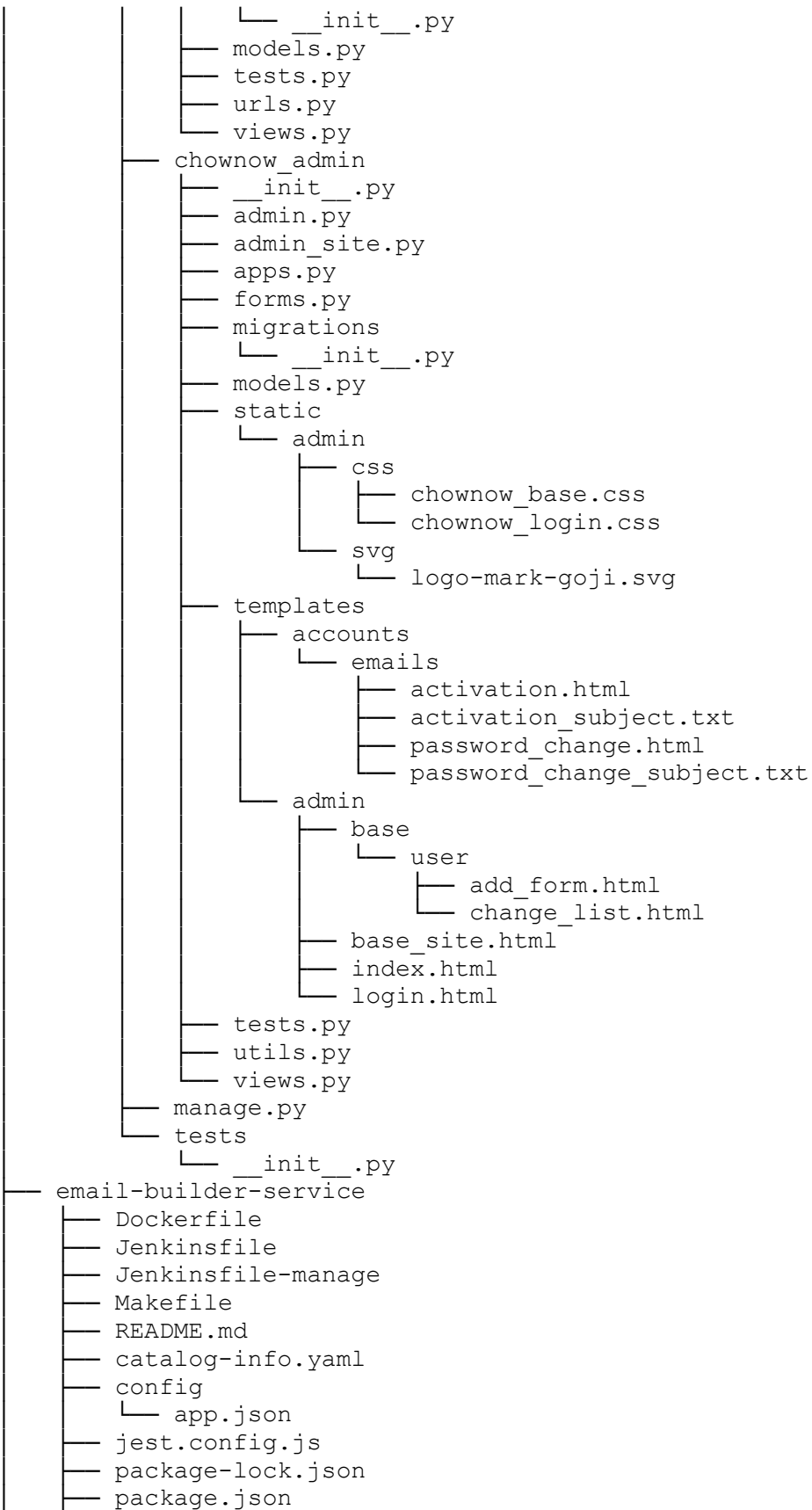

```
src
├── app.ts
├── assets
│   └── images
│       ├── Button-AppleStore.png
│       ├── Button-GooglePlay.png
│       ├── Chris.png
│       ├── Group_16302.png
│       ├── Logo_Img.png
│       ├── Mask_group.png
│       ├── Mobile_view.png
│       ├── OrderBetter_desktop_2x.png
│       ├── OrderBetter_mobile_2x.png
│       ├── Sign.png
│       ├── btn_android.png
│       ├── btn_appstore.png
│       ├── chownow-logo-long.png
│       ├── chownow-logo-long.svg
│       ├── chownow-signature-white.png
│       ├── chownow_app_desktop.png
│       ├── chownow_app_desktop_card.png
│       ├── chownow_app_desktop_card_v2.png
│       ├── chownow_app_mobile.png
│       ├── chownow_app_mobile_card.png
│       ├── chownow_app_mobile_card_v2.png
│       ├── chownow_logo_banner.png
│       ├── chownow_logo_pill.png
│       ├── chownow_team_signature.png
│       ├── chownow_team_signature_2.png
│       ├── chownow_vertical_logo.png
│       ├── chownow_vertical_logo_reset_password.png
│       ├── chownow_web_desktop_card.png
│       ├── chownow_web_desktop_mds_card.png
│       ├── chownow_web_mobile_card.png
│       ├── chownow_web_mobile_mds_card.png
│       ├── desktop_restaurant_app.png
│       ├── facebook_square_logo.jpg
│       ├── find_food.png
│       ├── ftr_banner.png
│       ├── ico_facebook.png
│       ├── ico_instagram.png
│       ├── ico_twitter.png
│       ├── instagram_square_logo.jpg
│       ├── logo.png
│       ├── logo_1.jpg
│       ├── logo_banner.png
│       ├── mobile_restaurant_app.png
│       ├── powered_by_chownow_pill.png
│       ├── powered_by_left_aligned.png
│       ├── powered_by_left_aligned_mobile.png
│       ├── powered_by_left_aligned_no_padding.png
│       ├── poweredby-logo-color.png
│       ├── restaurant_app_desktop.png
│       └── restaurant_app_mobile.png
```

```
├── spacer.gif
├── spacer.png
├── twitter_square_logo.jpg
├── webb_avatar.jpg
├── webb_signature.jpg
├── styles
│   └── modern-styles.css
├── config.ts
├── constants.ts
├── features.ts
├── filters
│   ├── dollarFilter.ts
│   ├── index.ts
│   └── phoneFilter.ts
├── index.ts
├── mailer.ts
├── metrics.ts
├── public
│   ├── email-builder.html
│   ├── images
│   │   └── chownow-logo.svg
│   ├── scripts
│   │   ├── babel.min.js
│   │   ├── main.js
│   │   ├── main.jsx
│   │   ├── react-dom.production.min.js
│   │   └── react.production.min.js
│   └── styles
│       └── main.css
├── routes.ts
├── schemas
│   ├── admin
│   │   ├── activate_account.ts
│   │   ├── admin_auto_cancel.ts
│   │   ├── bucks_issuance.ts
│   │   ├── reset_password.ts
│   │   └── temp_closure.ts
│   ├── common
│   │   └── common.ts
│   ├── customer
│   │   ├── discover
│   │   │   └── signup.ts
│   │   ├── forgot_password.ts
│   │   ├── order_direct
│   │   │   └── welcome.ts
│   │   └── phone_verified.ts
│   ├── index.ts
│   ├── onboarding
│   │   └── restaurant_user_creation_failed.ts
│   └── order
│       ├── diner_auto_cancel.ts
│       ├── new_order.ts
│       ├── restaurant_accepted.ts
│       └── restaurant_canceled.ts
```



```
├── restaurant_refund.ts
├── yelp
│   ├── restaurant_accepted.ts
│   ├── restaurant_canceled.ts
│   └── restaurant_refund.ts
├── schemas.ts
├── secrets.ts
├── settings.ts
├── templates
│   ├── admin
│   │   ├── activate_account.html
│   │   ├── activate_account.txt
│   │   ├── auto_cancel_tablet_off.html
│   │   ├── auto_cancel_tablet_off.txt
│   │   ├── auto_cancel_tablet_on.html
│   │   ├── auto_cancel_tablet_on.txt
│   │   ├── bucks_issuance.html
│   │   ├── bucks_issuance.txt
│   │   ├── reset_password.html
│   │   ├── reset_password.txt
│   │   ├── temp_closure.html
│   │   └── temp_closure.txt
│   ├── customer
│   │   ├── diner_phone_verified.html
│   │   ├── diner_phone_verified.txt
│   │   ├── discover
│   │   │   ├── forgot_password.html
│   │   │   ├── forgot_password.txt
│   │   │   ├── signup.html
│   │   │   └── signup.txt
│   │   ├── order_direct
│   │   │   ├── forgot_password.html
│   │   │   ├── forgot_password.txt
│   │   │   ├── welcome.html
│   │   │   └── welcome.txt
│   ├── onboarding
│   │   └── restaurant_user_creation_failed.txt
│   └── order
│       ├── diner_auto_cancel.html
│       ├── diner_auto_cancel.txt
│       ├── discover
│       │   ├── new_order.html
│       │   ├── new_order.txt
│       │   ├── restaurant_accepted.html
│       │   ├── restaurant_accepted.txt
│       │   ├── restaurant_canceled.html
│       │   ├── restaurant_canceled.txt
│       │   ├── restaurant_refund.html
│       │   └── restaurant_refund.txt
│       ├── order_direct
│       │   ├── new_order.html
│       │   ├── new_order.txt
│       │   ├── restaurant_accepted.html
│       │   └── restaurant_accepted.txt
```

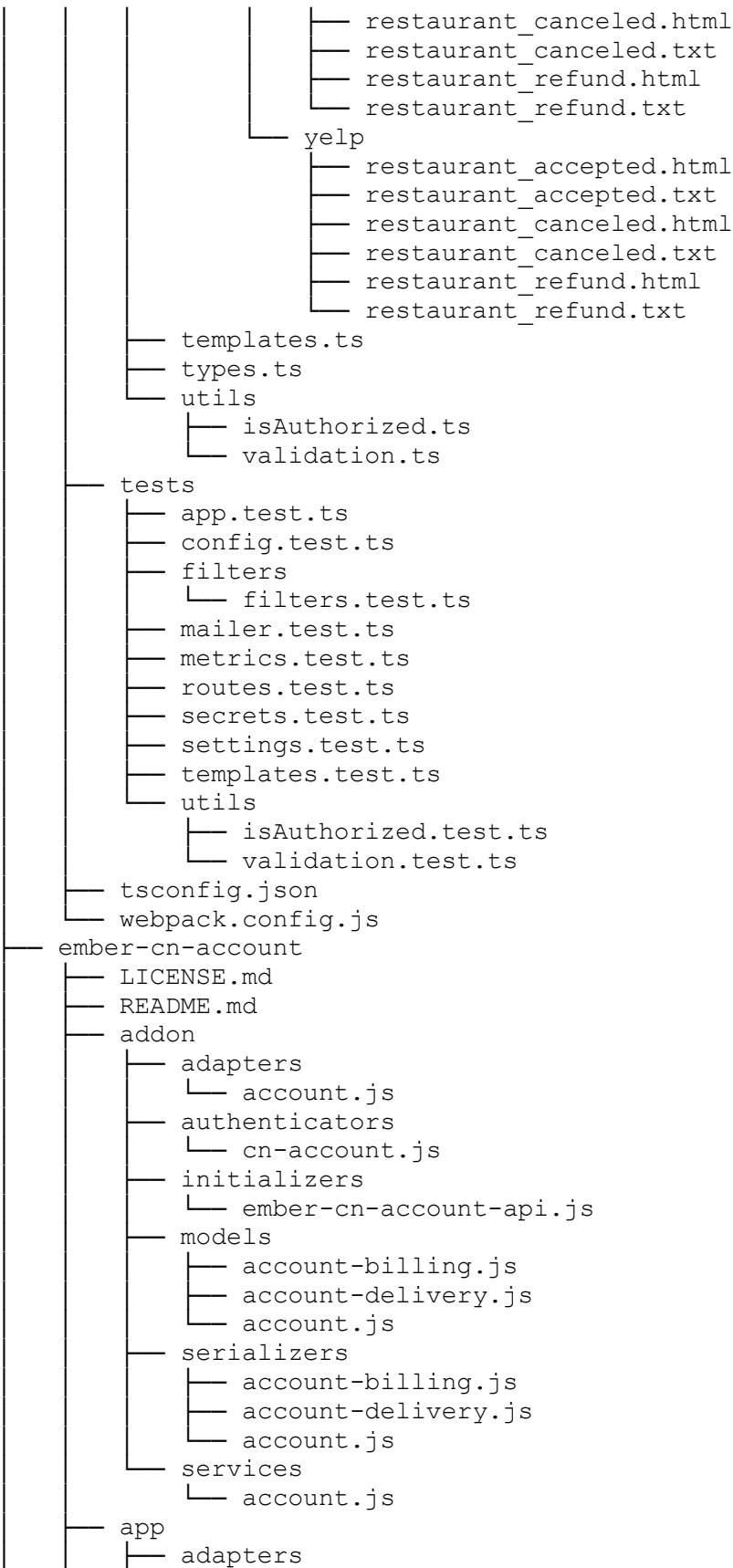

```
├── account.js
├── authenticators
│   ├── cn-account.js
├── initializers
│   └── ember-cn-account-api.js
├── models
│   ├── account-billing.js
│   ├── account-delivery.js
│   └── account.js
├── serializers
│   ├── account-billing.js
│   ├── account-delivery.js
│   └── account.js
├── services
│   └── account.js
├── blueprints
│   ├── ember-cn-account
│   └── index.js
├── bower.json
├── config
│   ├── ember-try.js
│   ├── environment.js
│   └── release.js
├── ember-cli-build.js
├── index.js
├── npm-shrinkwrap.json
├── package.json
├── testem.js
├── tests
│   ├── dummy
│   │   ├── app
│   │   │   ├── app.js
│   │   │   ├── components
│   │   │   ├── controllers
│   │   │   ├── helpers
│   │   │   ├── index.html
│   │   │   ├── models
│   │   │   ├── resolver.js
│   │   │   ├── router.js
│   │   │   ├── routes
│   │   │   ├── styles
│   │   │   │   └── app.css
│   │   │   ├── templates
│   │   │   │   └── components
│   │   ├── config
│   │   │   └── environment.js
│   │   └── public
│   │       ├── crossdomain.xml
│   │       └── robots.txt
│   └── helpers
│       ├── destroy-app.js
│       ├── module-for-acceptance.js
│       ├── resolver.js
│       └── start-app.js
```

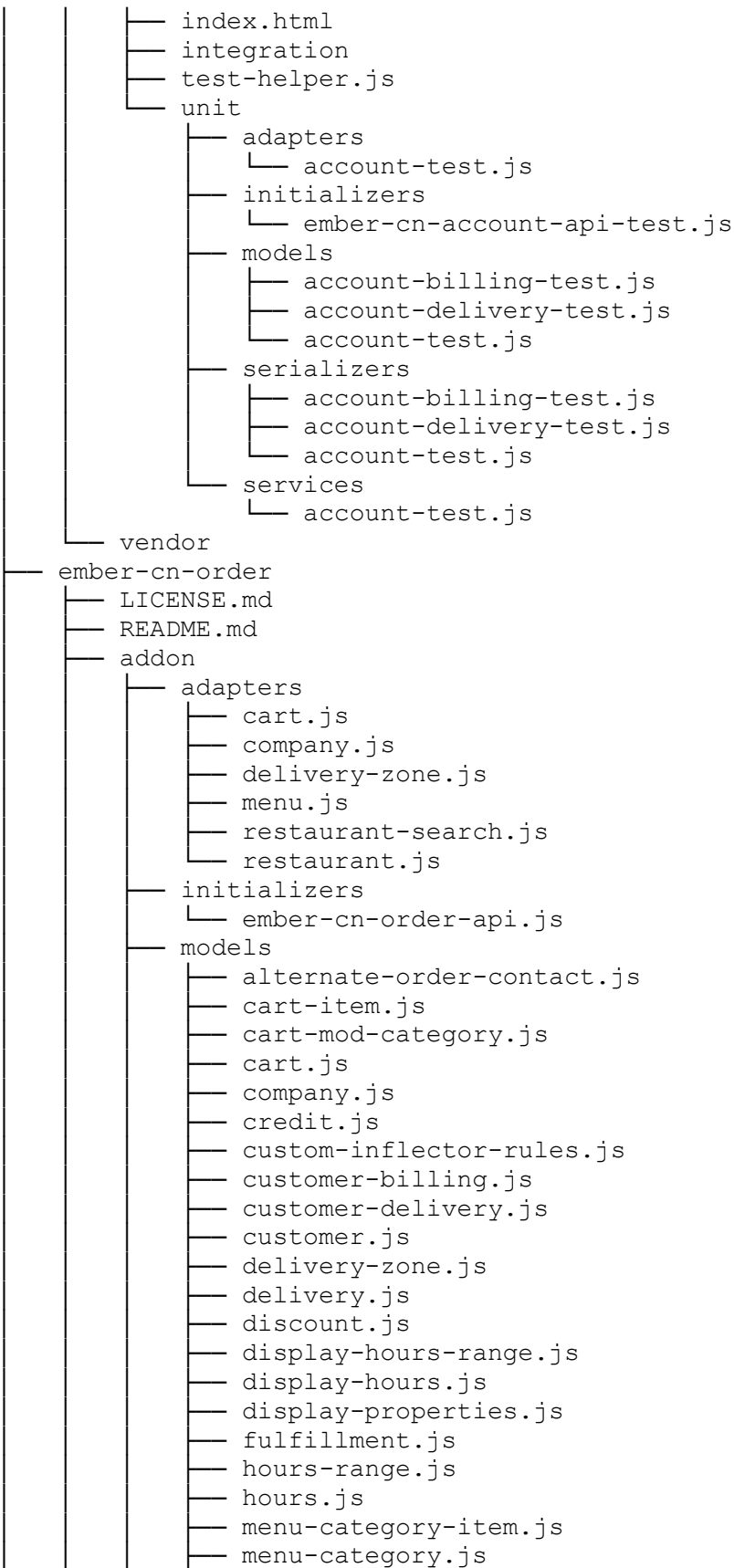

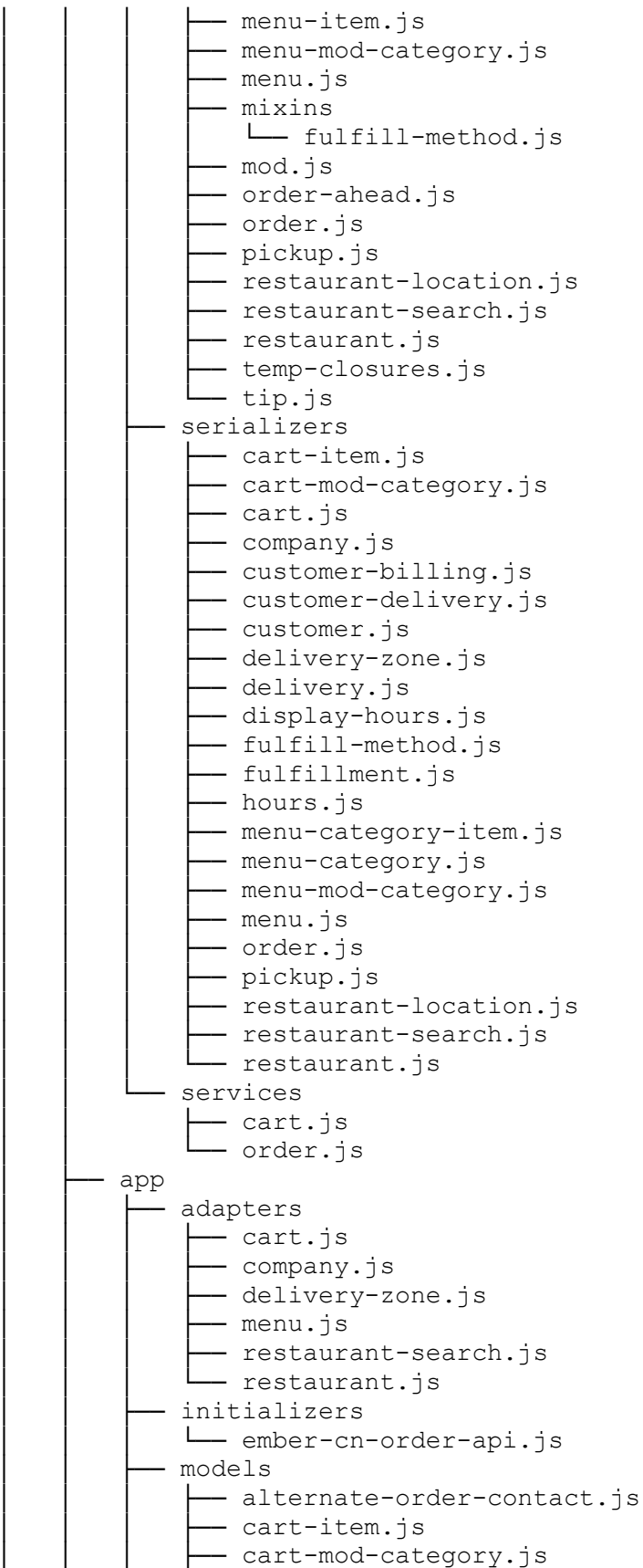

- cart.js
- company.js
- credit.js
- customer-billing.js
- customer-delivery.js
- customer.js
- delivery-zone.js
- delivery.js
- discount.js
- display-hours-range.js
- display-hours.js
- display-properties.js
- fulfillment.js
- hours-range.js
- hours.js
- menu-category-item.js
- menu-category.js
- menu-item.js
- menu-mod-category.js
- menu.js
- mod.js
- order-ahead.js
- order.js
- pickup.js
- restaurant-location.js
- restaurant-search.js
- restaurant.js
- temp-closures.js
- tip.js

— serializers

- cart-item.js
- cart-mod-category.js
- cart.js
- company.js
- customer-billing.js
- customer-delivery.js
- customer.js
- delivery-zone.js
- delivery.js
- display-hours.js
- fulfill-method.js
- fulfillment.js
- hours.js
- menu-category-item.js
- menu-category.js
- menu-mod-category.js
- menu.js
- order.js
- pickup.js
- restaurant-location.js
- restaurant-search.js
- restaurant.js

— services

- cart.js

```
├── order.js
├── blueprints
│   └── ember-cn-order
│       └── index.js
├── bower.json
├── config
│   ├── ember-try.js
│   ├── environment.js
│   └── release.js
├── ember-cli-build.js
├── index.js
├── npm-shrinkwrap.json
├── package.json
├── testem.js
├── tests
│   ├── dummy
│   │   ├── app
│   │   │   ├── app.js
│   │   │   ├── components
│   │   │   ├── controllers
│   │   │   ├── helpers
│   │   │   ├── index.html
│   │   │   ├── models
│   │   │   ├── resolver.js
│   │   │   ├── router.js
│   │   │   ├── routes
│   │   │   ├── styles
│   │   │   │   └── app.css
│   │   │   └── templates
│   │   │       └── components
│   │   ├── config
│   │   │   └── environment.js
│   │   └── public
│   │       ├── crossdomain.xml
│   │       └── robots.txt
│   ├── factories
│   │   ├── account-billing.js
│   │   ├── account-delivery.js
│   │   ├── account.js
│   │   ├── address.js
│   │   ├── billing-zip.js
│   │   ├── cart.js
│   │   ├── credit-card.js
│   │   ├── customer-billing.js
│   │   ├── customer-delivery.js
│   │   ├── customer.js
│   │   ├── order.js
│   │   ├── phone.js
│   │   └── restaurant.js
│   └── helpers
│       ├── cn-api-mocks.js
│       ├── destroy-app.js
│       ├── module-for-acceptance.js
│       └── resolver.js
```

```
├── start-app.js
├── index.html
├── integration
├── test-helper.js
├── unit
│   ├── adapters
│   │   ├── cart-test.js
│   │   ├── company-test.js
│   │   ├── delivery-zone-test.js
│   │   ├── menu-test.js
│   │   ├── restaurant-search-test.js
│   │   └── restaurant-test.js
│   ├── initializers
│   │   └── ember-cn-order-api-test.js
│   ├── models
│   │   ├── alternate-order-contact-test.js
│   │   ├── cart-item-test.js
│   │   ├── cart-mod-category-test.js
│   │   ├── cart-test.js
│   │   ├── company-test.js
│   │   ├── credit-test.js
│   │   ├── customer-billing-test.js
│   │   ├── customer-delivery-test.js
│   │   ├── customer-test.js
│   │   ├── delivery-test.js
│   │   ├── delivery-zone-test.js
│   │   ├── discount-test.js
│   │   ├── display-hours-range-test.js
│   │   ├── display-hours-test.js
│   │   ├── display-properties-test.js
│   │   ├── fulfillment-test.js
│   │   ├── hours-range-test.js
│   │   ├── hours-test.js
│   │   ├── menu-category-item-test.js
│   │   ├── menu-category-test.js
│   │   ├── menu-item-test.js
│   │   ├── menu-mod-category-test.js
│   │   ├── menu-test.js
│   │   ├── mod-test.js
│   │   ├── order-ahead-test.js
│   │   ├── order-test.js
│   │   ├── pickup-test.js
│   │   ├── restaurant-location-test.js
│   │   ├── restaurant-search-test.js
│   │   ├── restaurant-test.js
│   │   ├── temp-closures-test.js
│   │   └── tip-test.js
│   └── serializers
│       ├── cart-item-test.js
│       ├── cart-mod-category-test.js
│       ├── cart-test.js
│       ├── company-test.js
│       ├── customer-billing-test.js
│       └── customer-delivery-test.js
```



```
customer-test.js
delivery-test.js
delivery-zone-test.js
display-hours-test.js
fulfill-method-test.js
fulfillment-test.js
hours-test.js
menu-category-item-test.js
menu-category-test.js
menu-mod-category-test.js
menu-test.js
order-test.js
pickup-test.js
restaurant-location-test.js
restaurant-search-test.js
restaurant-test.js
services
  cart-test.js
  order-test.js
vendor
ember-cn-rest-api
  CHANGELOG.md
  LICENSE.md
  README.md
  addon
    adapters
      account.js
      address.js
      cart.js
      cn-rest.js
      company.js
      credit-card.js
      delivery-zone.js
      menu.js
      restaurant-search.js
      restaurant.js
    models
      account-billing.js
      account-delivery.js
      account.js
      address-base.js
      address.js
      alternate-order-contact.js
      billing-zip.js
      cart-item.js
      cart.js
      company.js
      credit-card.js
      credit.js
      custom-inflector-rules.js
      customer-billing.js
      customer-delivery.js
      customer.js
      day.js
```

- delivery-zone.js
- delivery.js
- discount.js
- display-hours-range.js
- display-hours.js
- display-properties.js
- fulfillment.js
- hours-range.js
- hours.js
- menu-category.js
- menu-item.js
- menu.js
- meta-item-details.js
- mixins
 - └─ fulfillment-method.js
- mod-category.js
- mod.js
- order-ahead.js
- order.js
- phone.js
- pickup.js
- restaurant-location.js
- restaurant-search.js
- restaurant.js
- size-widget.js
- temp-closures.js
- tip.js

- registry.js

- serializers

- account-billing.js
- account-delivery.js
- account.js
- address.js
- cart-item.js
- cart.js
- cn-rest.js
- company.js
- credit-card.js
- customer-billing.js
- customer-delivery.js
- customer.js
- delivery-zone.js
- delivery.js
- display-hours.js
- fulfill-method.js
- fulfillment.js
- hours.js
- menu-category.js
- menu-item.js
- menu.js
- meta-item-details.js
- mod-category.js
- order-ahead.js
- order.js

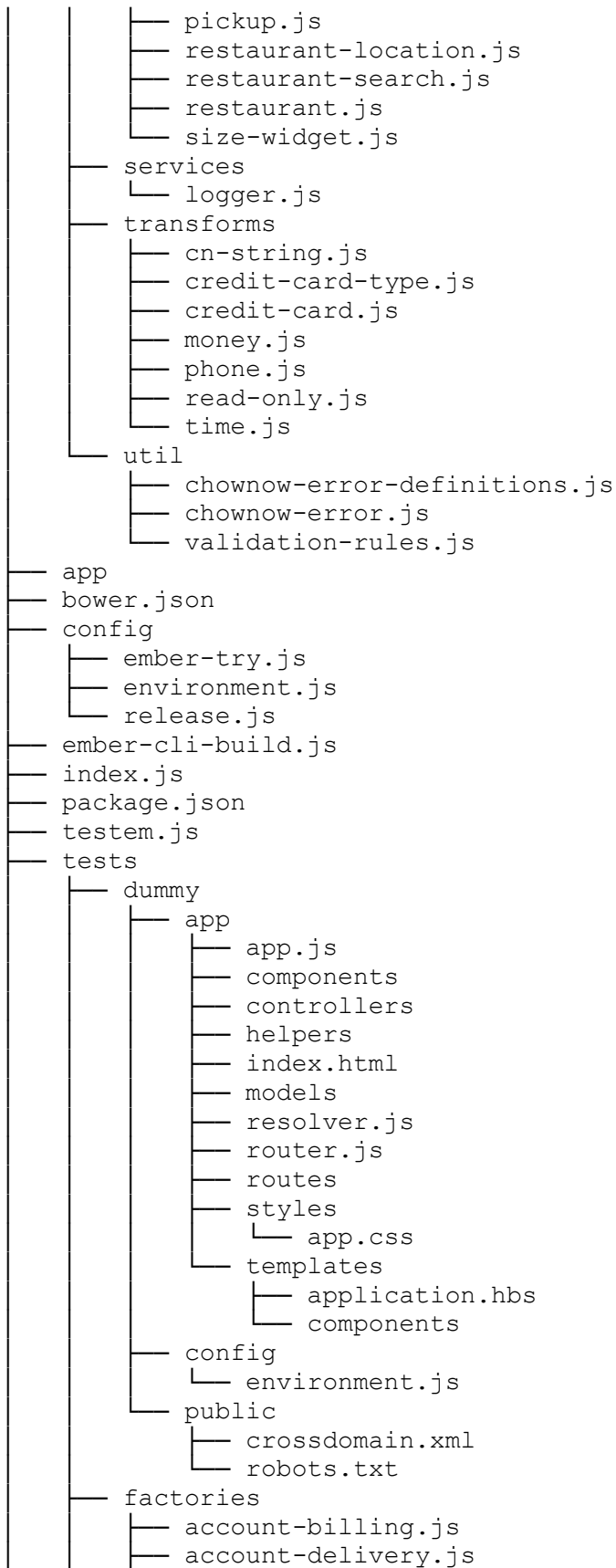

```
— account.js
— address.js
— billing-zip.js
— cart.js
— credit-card.js
— customer-billing.js
— customer-delivery.js
— customer.js
— order.js
— phone.js
— restaurant.js
— helpers
  — cn-api-mocks.js
  — destroy-app.js
  — module-for-acceptance.js
  — resolver.js
  — start-app.js
— index.html
— integration
— test-helper.js
— unit
  — adapters
    — account-test.js
    — address-test.js
    — cart-test.js
    — company-test.js
    — delivery-zone-test.js
    — menu-test.js
    — restaurant-test.js
  — models
    — account-billing-test.js
    — account-delivery-test.js
    — account-test.js
    — address-test.js
    — alternate-order-contact-test.js
    — cart-test.js
    — credit-card-test.js
    — customer-test.js
    — order-test.js
  — serializers
    — account-billing-test.js
    — account-delivery-test.js
    — account-test.js
    — address-test.js
    — cart-test.js
    — company-test.js
    — customer-billing-test.js
    — customer-delivery-test.js
    — customer-test.js
    — delivery-test.js
    — delivery-zone-test.js
    — display-hours-test.js
    — fulfill-method-test.js
    — fulfillment-test.js
```

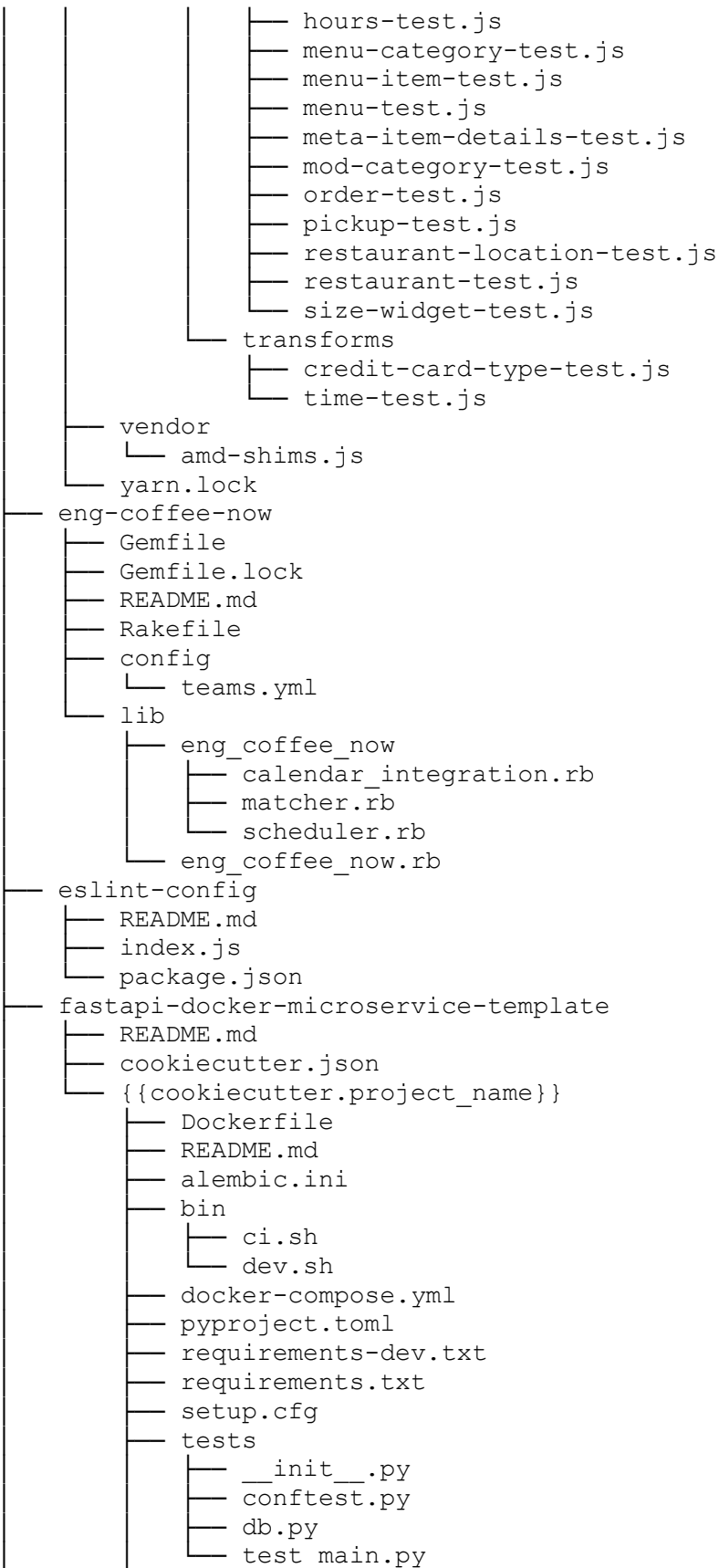

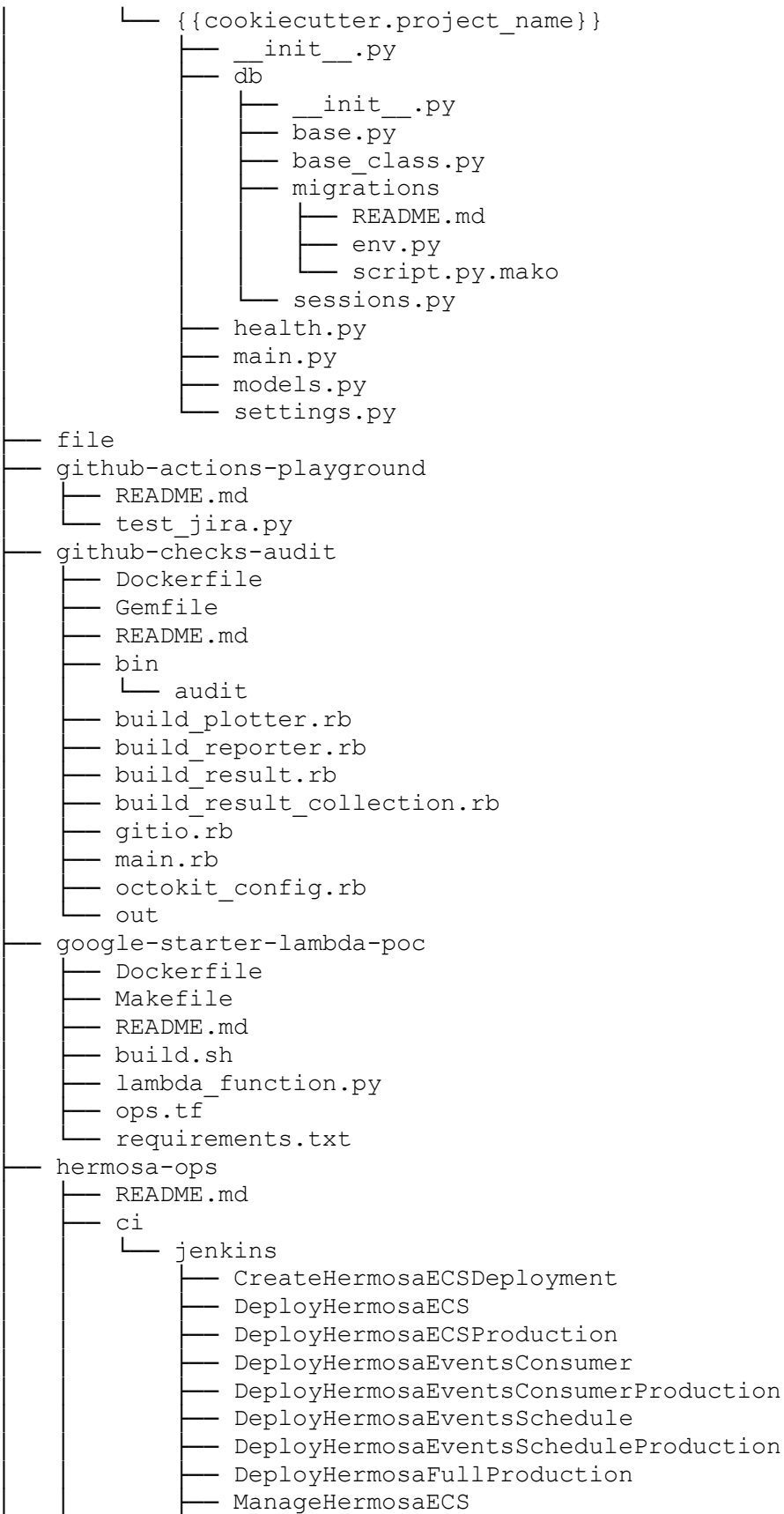

```
├── ManageHermosaECSProduction
├── ShowHermosaRoutingScaling
├── ShowHermosaRoutingScalingProduction
├── UndeployECSHermosa
├── UpdateHermosaRoutingScaling
├── UpdateHermosaRoutingScalingProduction
├── jenkins-library
│   └── vars
│       ├── deployHermosaEcs.groovy
│       ├── deployHermosaEventsConsumer.groovy
│       ├── deployHermosaEventsSchedule.groovy
│       ├── manageHermosa.groovy
│       ├── showHermosaRoutingScaling.groovy
│       └── updateHermosaRoutingScaling.groovy
├── poetry.lock
├── pyproject.toml
├── scripts
│   ├── data_update.sh
│   ├── generate_configuration.sh
│   ├── generate_configuration_for_lambda.sh
│   ├── generate_upload_static.sh
│   ├── pinata-ssh-forward.sh
│   ├── pinata-ssh-mount.sh
│   ├── upload_configuration_file_for_lambda.sh
│   └── upload_files.sh
├── hermosa-traffic-controller
│   ├── Dockerfile
│   ├── Makefile
│   ├── README.md
│   ├── docker-compose.debug.yml
│   ├── docker-compose.yml
│   ├── prevDockerfile
│   ├── requirements-dev.txt
│   ├── requirements.txt
│   ├── scripts
│   │   ├── ci.sh
│   │   ├── install_pinata.sh
│   │   └── install_tfs witch.sh
│   ├── setup.cfg
│   └── src
│       ├── aws
│       │   └── boto_client.py
│       ├── ecs_service
│       │   ├── apis.py
│       │   └── tools.py
│       ├── formatters
│       │   ├── formatter.py
│       │   └── templates
│       │       ├── output.html.j2
│       │       └── output.txt.j2
│       ├── htc.py
│       └── traffic_distribution
│           ├── read.py
│           └── update.py
```

```
├── ssh_config
├── tests
│   ├── fixtures
│   │   ├── aws_api_alb_rules.json
│   │   ├── ecs_service.json
│   │   ├── regular_albs.json
│   │   ├── scalable_targets.json
│   │   └── service_scaling.json
│   ├── test_format_output.py
│   ├── test_read_ecs_service_autoscaling.py
│   ├── test_read_traffic_distribution.py
│   └── test_update_traffic_distribution.py
├── integrations-api-service-support
│   ├── README.md
│   └── itsacheckmate_menu.py
├── interview-submissions
│   ├── Makefile
│   ├── README.md
│   └── automation
│       ├── CANDIDATE_TEMPLATE
│       │   ├── README.md
│       │   ├── submission_modified.py
│       │   └── test_questions.py
│       ├── agomzhin
│       │   ├── README.md
│       │   ├── assets
│       │   │   └── style.css
│       │   ├── report.html
│       │   ├── requirements.txt
│       │   ├── test_authentication.py
│       │   ├── test_cases
│       │   │   ├── auth_cases.py
│       │   │   └── favorite_cases.py
│       │   ├── test_favorites.py
│       │   ├── utils
│       │   │   └── setup.py
│       ├── azubko
│       │   ├── README.txt
│       │   ├── chowquiz_v2_qa.py
│       │   ├── login_api_test.py
│       │   ├── questions.txt
│       │   ├── submission_modified.py
│       │   ├── test_questions.py
│       │   └── user_profile_api_test.py
│       ├── chownow_Q1_functions.py
│       ├── chownow_Q2_class.py
│       ├── chownow_Q3_api.py
│       └── dfletcher
│           ├── api_challenge
│           │   ├── README.md
│           │   ├── __init__.py
│           │   ├── api_challenge_tests.py
│           │   └── api_test_helpers.py
│           └── submission_modified.py
```



```
├── test_automation_challenge_parts_one_and_two.py
├── test_questions.py
├── djohnson
│   ├── Readme.md
│   ├── chowquiz_v2_qa_solutions.py
│   ├── requirements.txt
│   ├── submission_modified.py
│   ├── test_mock_api.py
│   └── test_questions.py
├── lbaron
│   ├── rectangle
│   │   ├── README.md
│   │   ├── overlap.py
│   │   └── tests
│   │       └── overlap_test.py
│   └── sdet-take-home-assignment-v2
│       ├── README.md
│       ├── __init__.py
│       ├── favorite_restaurants
│       │   ├── __init__.py
│       │   ├── api.py
│       │   ├── app.py
│       │   └── views.py
│       ├── requirements.txt
│       ├── tests
│       │   ├── __init__.py
│       │   ├── config.py
│       │   ├── conftest.py
│       │   ├── test_auth.py
│       │   └── test_favorites.py
│       └── util
│           ├── __init__.py
│           └── auth.py
├── mmontgomery
│   ├── README.md
│   ├── __init__.py
│   ├── assignment.py
│   └── rectangle.py
├── rfelix
│   ├── API_test (1).py
│   ├── chowquiz_v2_qa_completed (1).py
│   ├── submission_modified.py
│   └── test_questions.py
├── sdet-take-home-assignment-v2
│   ├── README.md
│   ├── __init__.py
│   ├── favorite_restaurants
│   │   ├── __init__.py
│   │   ├── api.py
│   │   ├── app.py
│   │   └── views.py
│   └── requirements.txt
├── spanah
│   └── README.txt
```

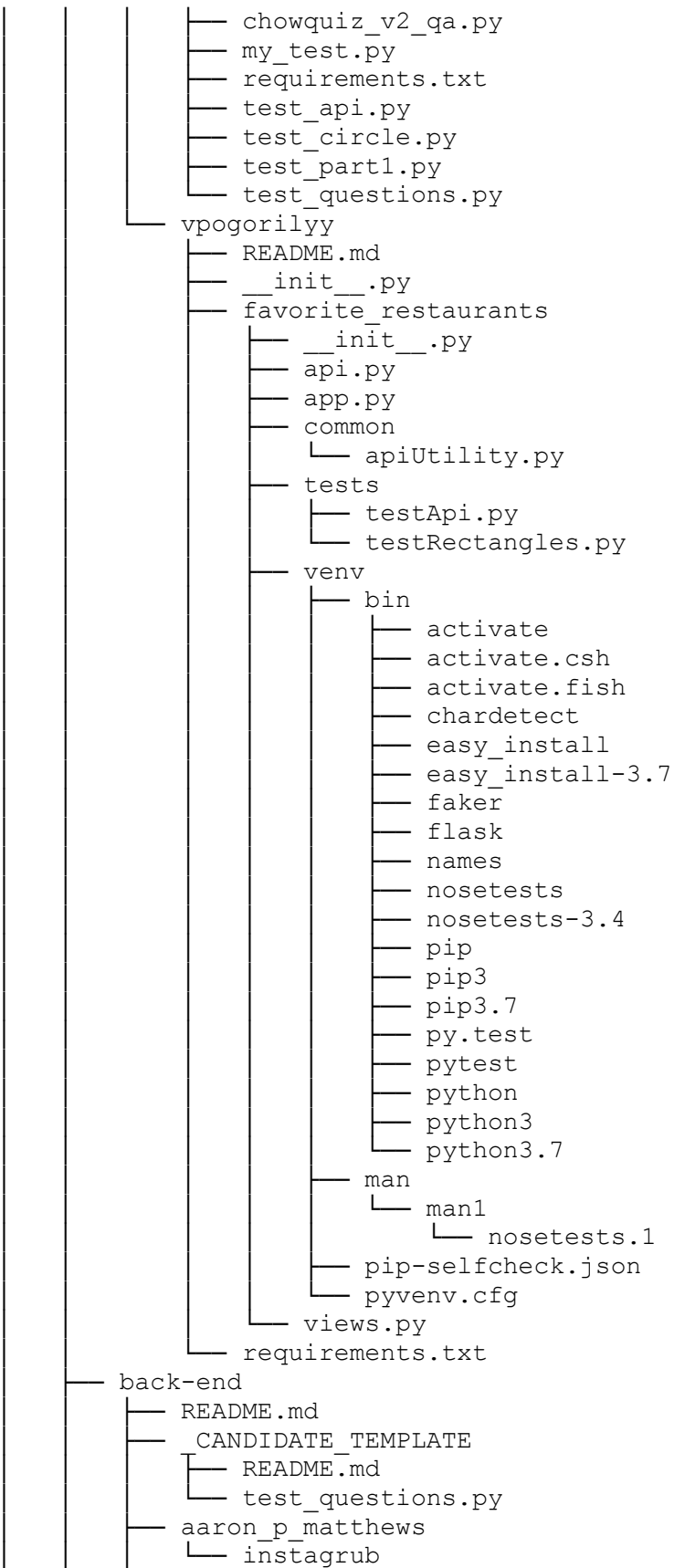

- Dockerfile
- README.md
- application.py
- erd.jpg
- init_test_data.py
- requirements.txt
- services.py
- test_services.py

- afonso_arantes
 - README.txt
 - chow-init.py
 - chow.py
 - requirements.txt

- alamb
 - Gemfile
 - Gemfile.lock
 - README.md
 - Rakefile
 - app
 - assets
 - config
 - manifest.js
 - images
 - javascripts
 - application.js
 - cable.js
 - channels
 - orders.coffee
 - stylesheets
 - application.css
 - orders.scss
 - channels
 - application_cable
 - channel.rb
 - connection.rb
 - controllers
 - application_controller.rb
 - concerns
 - orders_controller.rb
 - helpers
 - application_helper.rb
 - orders_helper.rb
 - jobs
 - application_job.rb
 - mailers
 - application_mailer.rb
 - models
 - application_record.rb
 - concerns
 - customer.rb
 - order.rb
 - payment_method.rb
 - restaurant.rb
 - views

```
└─ layouts
  └─ application.html.erb
  └─ mailer.html.erb
  └─ mailer.text.erb
bin
└─ bundle
└─ rails
└─ rake
└─ setup
└─ spring
└─ update
└─ yarn
config
└─ application.rb
└─ boot.rb
└─ cable.yml
└─ credentials.yml.enc
└─ database.yml
└─ environment.rb
└─ environments
  └─ development.rb
  └─ production.rb
  └─ test.rb
└─ initializers
  └─ application_controller_renderer.rb
  └─ assets.rb
  └─ backtrace_silencers.rb
  └─ content_security_policy.rb
  └─ cookies_serializer.rb
  └─ filter_parameter_logging.rb
  └─ inflections.rb
  └─ mime_types.rb
  └─ wrap_parameters.rb
└─ locales
  └─ en.yml
└─ puma.rb
└─ routes.rb
└─ spring.rb
└─ storage.yml
config.ru
db
└─ migrate
  └─ 20181027174519_create_restaurants.rb
  └─ 20181027174534_create_customers.rb
  └─ 20181027174543_create_payment_methods.rb
  └─ 20181027174553_create_orders.rb
└─ schema.rb
└─ seeds.rb
lib
└─ assets
└─ tasks
  └─ dummy.rake
log
package.json
```

```
├── public
│   ├── 404.html
│   ├── 422.html
│   ├── 500.html
│   ├── apple-touch-icon-precomposed.png
│   ├── apple-touch-icon.png
│   ├── favicon.ico
│   └── robots.txt
├── storage
├── test
│   ├── application_system_test_case.rb
│   ├── controllers
│   │   └── orders_controller_test.rb
│   ├── fixtures
│   │   ├── customers.yml
│   │   ├── files
│   │   ├── orders.yml
│   │   ├── payment_methods.yml
│   │   └── restaurants.yml
│   ├── helpers
│   ├── integration
│   ├── mailers
│   ├── models
│   │   ├── customer_test.rb
│   │   ├── order_test.rb
│   │   ├── payment_method_test.rb
│   │   └── restaurant_test.rb
│   ├── system
│   └── test_helper.rb
├── tmp
├── vendor
├── alex_lee
│   ├── README.md
│   ├── app.py
│   └── init.py
├── anneline_chua
│   ├── README.md
│   ├── app
│   │   ├── __init__.py
│   │   ├── db.py
│   │   ├── exception.py
│   │   ├── orderservice.py
│   │   └── tmp
│   ├── db
│   │   └── chownow.db
│   └── requirements.txt
├── anthony_torres
│   ├── restaurant_api
│   │   ├── README.md
│   │   ├── db.sqlite3
│   │   ├── manage.py
│   │   ├── requirements.txt
│   │   ├── restaurant_api
│   │   └── __init__.py
```

- settings.py
- urls.py
- wsgi.py
- restaurants
 - __init__.py
 - admin.py
 - apps.py
 - migrations
 - 0001_initial.py
 - __init__.py
 - models.py
 - serializers.py
 - urls.py
 - viewsets.py

anthonym

- README.md
- chow_now.py
- submission_modified.py
- test_questions.py

apan

- Dockerfile
- apan.git
 - HEAD
 - config
 - description
 - hooks
 - applypatch-msg.sample
 - commit-msg.sample
 - post-update.sample
 - pre-applypatch.sample
 - pre-commit.sample
 - pre-push.sample
 - pre-rebase.sample
 - pre-receive.sample
 - prepare-commit-msg.sample
 - update.sample
 - index
 - info
 - exclude
 - logs
 - HEAD
 - refs
 - heads
 - master
 - remotes
 - origin
 - HEAD
 - objects
 - 00
 - c252f9fde6c5ff0103989383b9ae20a95ea737
 - 07
 - 52e799c811d5798043f0a7a9e9057151e03df0
 - 1d
 - 427e7169c8814c7f669b5af641adbc8a97ca8e

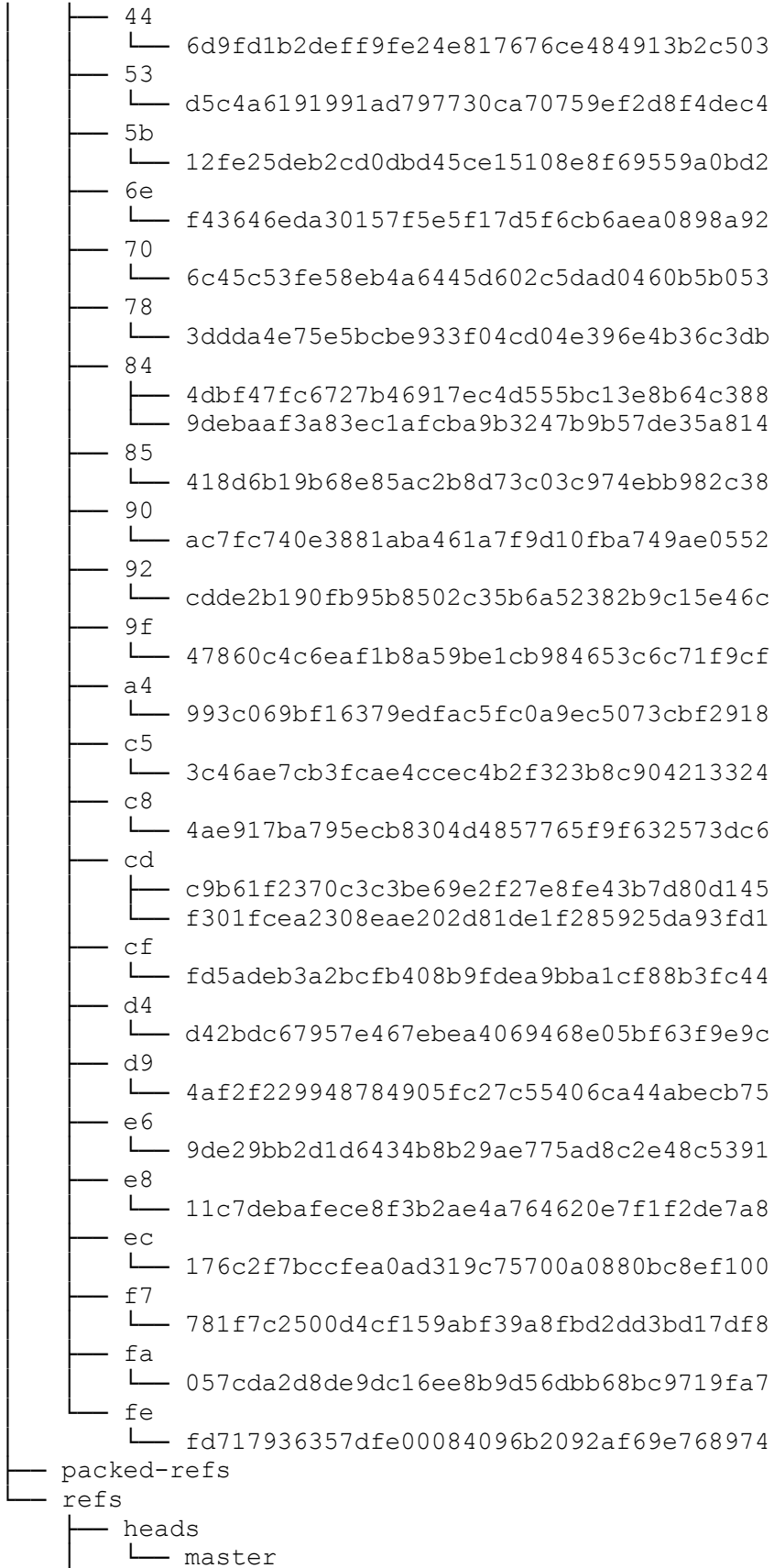
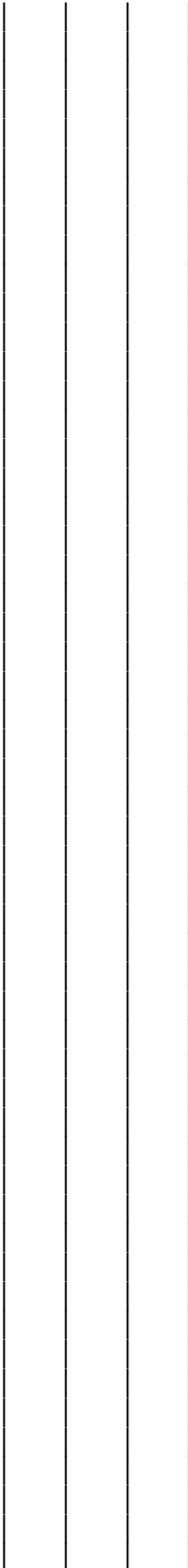

```
├── remotes
│   ├── origin
│   └── HEAD
├── business
│   ├── __init__.py
│   ├── app.py
│   ├── business_resource.py
│   ├── data
│   │   ├── seed_customer.json
│   │   ├── seed_hours.json
│   │   ├── seed_payment.json
│   │   └── seed_restaurant.json
│   ├── etc
│   │   └── default-settings.yml
│   ├── order_models
│   │   ├── __init__.py
│   │   └── models.py
│   └── utils
│       ├── __init__.py
│       ├── db.py
│       └── prepopulation.py
├── readme.md
├── requirements.txt
├── test
│   ├── __init__.py
│   ├── test_business_api.py
│   └── test_utils.py
├── arfe
│   ├── chowquiz_v2.py
│   ├── submission_modified.py
│   └── test_questions.py
├── ash_nayar
│   ├── README.md
│   ├── chow.py
│   ├── chow_tests.py
│   ├── db_manager.py
│   ├── requirements.txt
│   └── restaurants.db
├── austin_simmons
│   ├── Makefile
│   ├── Pipfile
│   ├── Pipfile.lock
│   ├── README.md
│   ├── __init__.py
│   ├── controller.py
│   ├── database.py
│   ├── main.py
│   ├── scratch.http
│   ├── service.py
│   └── sql
│       ├── schema.sql
│       └── seed.sql
├── azhang
│   └── README.md
```



```
├── __init__.py
├── azhang_chowquiz_v2.py
├── azhang_chowquiz_v2_unmodified.py
├── test_questions.py
├── bdemeyer
│   ├── README.md
│   ├── submission_modified.py
│   ├── submission_original.py
│   └── test_questions.py
├── bennett_sala
│   ├── Makefile
│   ├── README.md
│   ├── requirements.txt
│   ├── run.Dockerfile
│   ├── server.py
│   └── venv
│       ├── bin
│       │   ├── activate
│       │   ├── activate.csh
│       │   ├── activate.fish
│       │   ├── easy_install
│       │   ├── easy_install-3.5
│       │   ├── pip
│       │   ├── pip3
│       │   └── pip3.5
│       ├── lib
│       │   └── python3.5
│       │       └── site-packages
│       │           ├── easy_install.py
│       │           ├── pip
│       │           │   ├── __init__.py
│       │           │   ├── __main__.py
│       │           │   ├── vendor
│       │           │   │   └── __init__.py
│       │           │   ├── basecommand.py
│       │           │   ├── baseparser.py
│       │           │   ├── cmdoptions.py
│       │           │   ├── commands
│       │           │   │   ├── __init__.py
│       │           │   │   ├── check.py
│       │           │   │   ├── completion.py
│       │           │   │   ├── download.py
│       │           │   │   ├── freeze.py
│       │           │   │   ├── hash.py
│       │           │   │   ├── help.py
│       │           │   │   ├── install.py
│       │           │   │   ├── list.py
│       │           │   │   ├── search.py
│       │           │   │   ├── show.py
│       │           │   │   ├── uninstall.py
│       │           │   │   └── wheel.py
│       │           └── compat
│       │               ├── __init__.py
│       │               └── dictconfig.py
```

```
— download.py
— exceptions.py
— index.py
— locations.py
— models
  — __init__.py
  — index.py
— operations
  — __init__.py
  — check.py
  — freeze.py
— pep425tags.py
— req
  — __init__.py
  — req_file.py
  — req_install.py
  — req_set.py
  — req_uninstall.py
— status_codes.py
— utils
  — __init__.py
  — appdirs.py
  — build.py
  — deprecation.py
  — encoding.py
  — filesystem.py
  — glibc.py
  — hashes.py
  — logging.py
  — outdated.py
  — packaging.py
  — setuptools_build.py
  — ui.py
— vcs
  — __init__.py
  — bazaar.py
  — git.py
  — mercurial.py
  — subversion.py
— wheel.py
— pip-9.0.1.dist-info
  — DESCRIPTION.rst
  — INSTALLER
  — METADATA
  — RECORD
  — WHEEL
  — entry_points.txt
  — metadata.json
  — top_level.txt
— setuptools
  — __init__.py
  — archive_util.py
  — cli-32.exe
  — cli-64.exe
```

```
— cli.exe
— command
  — __init__.py
  — alias.py
  — bdist_egg.py
  — bdist_rpm.py
  — bdist_wininst.py
  — build_ext.py
  — build_py.py
  — develop.py
  — easy_install.py
  — egg_info.py
  — install.py
  — install_egg_info.py
  — install_lib.py
  — install_scripts.py
  — launcher manifest.xml
  — py36compat.py
  — register.py
  — rotate.py
  — saveopts.py
  — sdist.py
  — setopt.py
  — test.py
  — upload.py
  — upload_docs.py
— config.py
— depends.py
— dist.py
— extension.py
— extern
  — __init__.py
— glob.py
— gui-32.exe
— gui-64.exe
— gui.exe
— launch.py
— lib2to3_ex.py
— monkey.py
— msvc.py
— namespaces.py
— package_index.py
— py26compat.py
— py27compat.py
— py31compat.py
— py33compat.py
— py36compat.py
— sandbox.py
— script (dev).tmpl
— script.tmpl
— site-patch.py
— ssl_support.py
— unicode_utils.py
— version.py
```

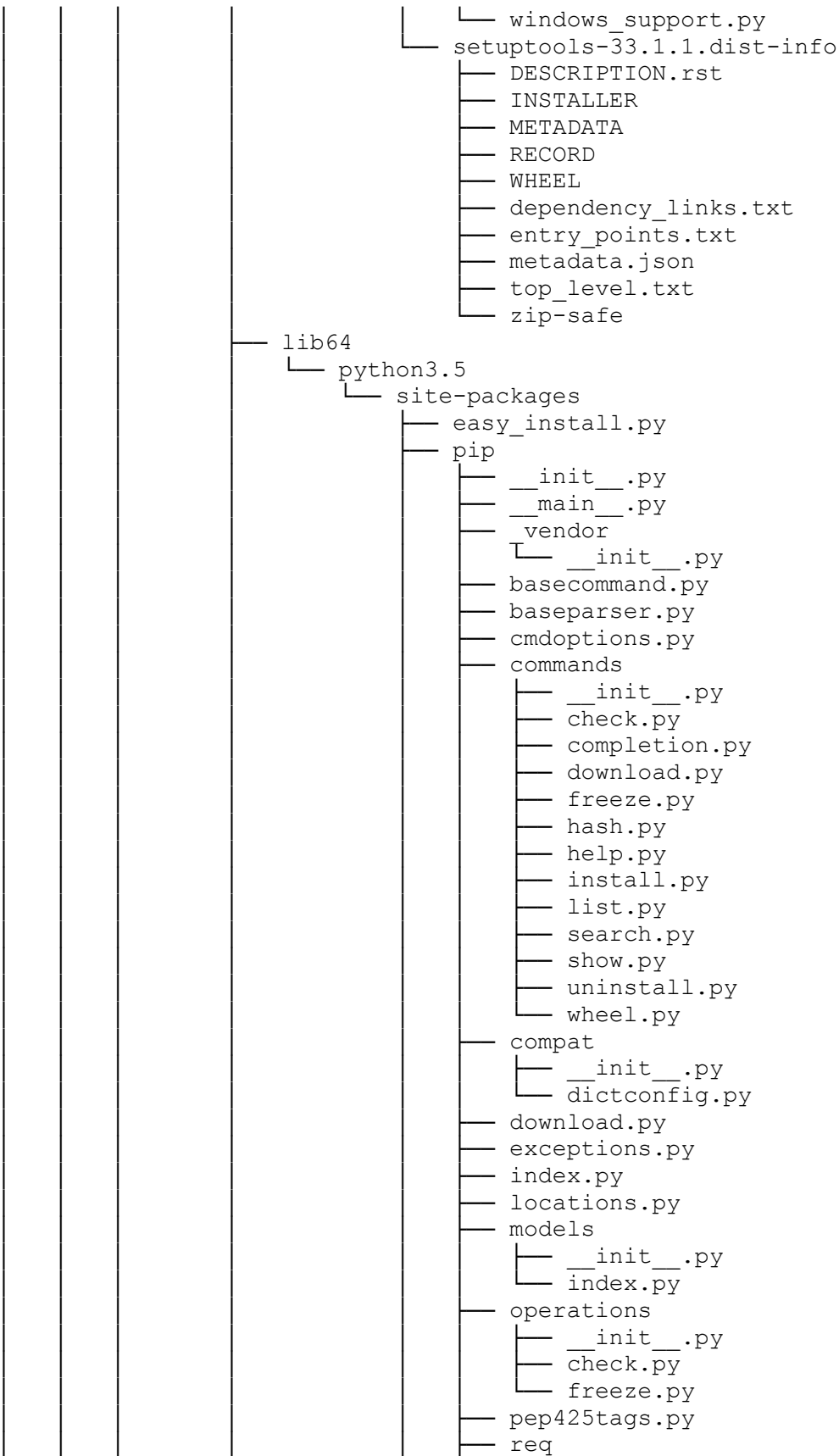

```
— __init__.py
— req_file.py
— req_install.py
— req_set.py
— req_uninstall.py
— status_codes.py
— utils
  — __init__.py
  — appdirs.py
  — build.py
  — deprecation.py
  — encoding.py
  — filesystem.py
  — glibc.py
  — hashes.py
  — logging.py
  — outdated.py
  — packaging.py
  — setuptools_build.py
  — ui.py
— vcs
  — __init__.py
  — bazaar.py
  — git.py
  — mercurial.py
  — subversion.py
— wheel.py
— pip-9.0.1.dist-info
  — DESCRIPTION.rst
  — INSTALLER
  — METADATA
  — RECORD
  — WHEEL
  — entry_points.txt
  — metadata.json
  — top_level.txt
— setuptools
  — __init__.py
  — archive_util.py
  — cli-32.exe
  — cli-64.exe
  — cli.exe
  — command
    — __init__.py
    — alias.py
    — bdist_egg.py
    — bdist_rpm.py
    — bdist_wininst.py
    — build_ext.py
    — build_py.py
    — develop.py
    — easy_install.py
    — egg_info.py
    — install.py
```

- ├── install_egg_info.py
- ├── install_lib.py
- ├── install_scripts.py
- ├── launcher_manifest.xml
- ├── py36compat.py
- ├── register.py
- ├── rotate.py
- ├── saveopts.py
- ├── sdist.py
- ├── setopt.py
- ├── test.py
- ├── upload.py
- └── upload_docs.py
- ├── config.py
- ├── depends.py
- ├── dist.py
- ├── extension.py
- ├── extern
 - └── __init__.py
- ├── glob.py
- ├── gui-32.exe
- ├── gui-64.exe
- ├── gui.exe
- ├── launch.py
- ├── lib2to3_ex.py
- ├── monkey.py
- ├── msvc.py
- ├── namespaces.py
- ├── package_index.py
- ├── py26compat.py
- ├── py27compat.py
- ├── py31compat.py
- ├── py33compat.py
- ├── py36compat.py
- ├── sandbox.py
- ├── script (dev).tmpl
- ├── script.tmpl
- ├── site-patch.py
- ├── ssl_support.py
- ├── unicode_utils.py
- ├── version.py
- └── windows_support.py
- ├── setuptools-33.1.1.dist-info
 - ├── DESCRIPTION.rst
 - ├── INSTALLER
 - ├── METADATA
 - ├── RECORD
 - ├── WHEEL
 - ├── dependency_links.txt
 - ├── entry_points.txt
 - ├── metadata.json
 - ├── top_level.txt
 - └── zip-safe

└── pyvenv.cfg

```
└─ share
  └─ python-wheels
    ├── CacheControl-0.11.7-py2.py3-none-any.whl
    ├── appdirs-1.4.0-py2.py3-none-any.whl
    ├── chardet-2.3.0-py2.py3-none-any.whl
    ├── colorama-0.3.7-py2.py3-none-any.whl
    ├── distlib-0.2.4-py2.py3-none-any.whl
    ├── distro-1.0.1-py2.py3-none-any.whl
    ├── html5lib-0.999999999-py2.py3-none-any.whl
    ├── ipaddress-0.0.0-py2.py3-none-any.whl
    ├── lockfile-0.12.2-py2.py3-none-any.whl
    ├── packaging-16.8-py2.py3-none-any.whl
    ├── pip-9.0.1-py2.py3-none-any.whl
    ├── pkg_resources-0.0.0-py2.py3-none-any.whl
    ├── progress-1.2-py2.py3-none-any.whl
    ├── pyparsing-2.1.10-py2.py3-none-any.whl
    ├── requests-2.12.4-py2.py3-none-any.whl
    ├── retrying-1.3.3-py2.py3-none-any.whl
    ├── setuptools-33.1.1-py2.py3-none-any.whl
    ├── six-1.10.0-py2.py3-none-any.whl
    ├── urllib3-1.19.1-py2.py3-none-any.whl
    ├── webencodings-0.5-py2.py3-none-any.whl
    └─ wheel-0.29.0-py2.py3-none-any.whl

briany
├── README.md
├── submission_modified.py
├── submission_original.py
└── test_questions.py

cameron_rafifar
├── rafifar-chownow-restaurant-api
│   ├── DOCKER.md
│   ├── Dockerfile
│   ├── Pipfile
│   ├── Pipfile.lock
│   ├── README.md
│   ├── docs
│   │   └── original-requirements.pdf
│   ├── requirements.txt
│   ├── resources
│   │   ├── create_schema.sql
│   │   └── restaurants.db
│   ├── src
│   │   ├── __init__.py
│   │   └── app.py
│   └── support-tools
│       ├── build-docker-rest-api.sh
│       ├── kill-docker-rest-api.sh
│       ├── run-docker-rest-api.sh
│       ├── run_it.sh
│       ├── ssh-docker.sh
│       └── test.sh
└── rafifar-chownow-restaurant-api.tar.gz

ccash
└── README.md
```

```
└─ grayson_submission_unmodified.py
chai_chou
├─ README
├─ app.db
├─ app.py
├─ config.py
├─ migrate.py
├─ migrations
│   └─ README
│   └─ alembic.ini
│   └─ env.py
│   └─ script.py.mako
│   └─ versions
│       └─ 8770795539ff_.py
├─ models.py
├─ requirements.txt
├─ resources
│   └─ __init__.py
│   └─ health.py
│   └─ restaurant.py
├─ run.py
chowquiz_v2.py
chris_williams
├─ README.txt
├─ chownow
│   └─ chownow
│       └─ __init__.py
│       └─ asgi.py
│       └─ settings.py
│       └─ urls.py
│       └─ wsgi.py
├─ db.sqlite3
├─ manage.py
├─ restaurant_data.json
├─ restaurants
│   └─ __init__.py
│   └─ admin.py
│   └─ apps.py
│   └─ management
│       └─ __init__.py
│       └─ commands
│           └─ __init__.py
│           └─ load_restaurant_data.py
├─ migrations
│   └─ 0001_initial.py
│   └─ __init__.py
├─ models.py
├─ serializers.py
├─ templates
│   └─ base.html
│   └─ home.html
│   └─ restaurant_detail.html
├─ tests.py
└─ views.py
```



```

└─ test
  └─ curl_test.sh
env
└─ bin
  └─ activate
  └─ activate.csh
  └─ activate.fish
  └─ easy_install
  └─ easy_install-3.7
  └─ epylint
  └─ isort
  └─ pip
  └─ pip3
  └─ pip3.7
  └─ pylint
  └─ pyreverse
  └─ python -> python3
  └─ python3 ->
/Applications/Xcode.app/Contents/Developer/usr/bin/python3
└─ symilar
lib
└─ python3.7
  └─ site-packages
    └─ astroid
      └─ __init__.py
      └─ __pkginfo__.py
      └─ _ast.py
      └─ arguments.py
      └─ as_string.py
      └─ bases.py
      └─ brain
        └─ brain_argparse.py
        └─ brain_attrs.py
        └─ brain_builtin_inference.py
        └─ brain_collections.py
        └─ brain_crypt.py
        └─ brain_curses.py
        └─ brain_dataclasses.py
        └─ brain_dateutil.py
        └─ brain_fstrings.py
        └─ brain_func tools.py
        └─ brain_gi.py
        └─ brain_hashlib.py
        └─ brain_http.py
        └─ brain_io.py
        └─ brain_mechanize.py
        └─ brain_multiprocessing.py
        └─ brain_namedtuple_enum.py
        └─ brain_nose.py
        └─ brain_numpy_core_fromnumeric.py
        └─ brain_numpy_core_function_base.py
        └─ brain_numpy_core_multiarray.py
        └─ brain_numpy_core_numeric.py
        └─ brain_numpy_core_numeric types.py

```

```

|— brain_numpy_core_umath.py
|— brain_numpy_ndarray.py
|— brain_numpy_random_mtrand.py
|— brain_numpy_utils.py
|— brain_pkg_resources.py
|— brain_pytest.py
|— brain_qt.py
|— brain_random.py
|— brain_re.py
|— brain_six.py
|— brain_ssl.py
|— brain_subprocess.py
|— brain_threading.py
|— brain_typing.py
|— brain_uuid.py
|— builder.py
|— context.py
|— decorators.py
|— exceptions.py
|— helpers.py
|— inference.py
|— interpreter
|   |— __init__.py
|   |— import
|   |   |— __init__.py
|   |   |— spec.py
|   |   |— util.py
|   |— dunder_lookup.py
|   |— objectmodel.py
|— manager.py
|— mixins.py
|— modutils.py
|— node_classes.py
|— nodes.py
|— objects.py
|— protocols.py
|— raw_building.py
|— rebuilder.py
|— scoped_nodes.py
|— test_utils.py
|— transforms.py
|— util.py
|— astroid-2.3.3.dist-info
|   |— COPYING
|   |— COPYING.LESSER
|   |— INSTALLER
|   |— METADATA
|   |— RECORD
|   |— WHEEL
|   |— top_level.txt
|— easy_install.py
|— isort
|   |— __init__.py
|   |— __main__.py

```

```
— finders.py
— hooks.py
— isort.py
— main.py
— natural.py
— pie_slice.py
— pylama_isort.py
— settings.py
— utils.py
— isort-4.3.21.dist-info
— INSTALLER
— LICENSE
— METADATA
— RECORD
— WHEEL
— entry_points.txt
— top_level.txt
— lazy_object_proxy
— __init__.py
— _version.py
— cext.cpython-37m-darwin.so
— compat.py
— simple.py
— slots.py
— utils.py
— lazy_object_proxy-1.4.3.dist-info
— AUTHORS.rst
— INSTALLER
— LICENSE
— METADATA
— RECORD
— WHEEL
— top_level.txt
— mccabe-0.6.1.dist-info
— DESCRIPTION.rst
— INSTALLER
— METADATA
— RECORD
— WHEEL
— entry_points.txt
— metadata.json
— top_level.txt
— mccabe.py
— pip
— __init__.py
— __main__.py
— internal
—   __init__.py
—   build_env.py
—   cache.py
—   cli
—     __init__.py
—     autocompletion.py
—     base_command.py
```

```
— cmdoptions.py
— main_parser.py
— parser.py
— status_codes.py
— commands
—   __init__.py
—   check.py
—   completion.py
—   configuration.py
—   download.py
—   freeze.py
—   hash.py
—   help.py
—   install.py
—   list.py
—   search.py
—   show.py
—   uninstall.py
—   wheel.py
— configuration.py
— download.py
— exceptions.py
— index.py
— locations.py
— models
—   __init__.py
—   candidate.py
—   format_control.py
—   index.py
—   link.py
— operations
—   __init__.py
—   check.py
—   freeze.py
—   prepare.py
— pep425tags.py
— pyproject.py
— req
—   __init__.py
—   constructors.py
—   req_file.py
—   req_install.py
—   req_set.py
—   req_tracker.py
—   req_uninstall.py
— resolve.py
— utils
—   __init__.py
—   appdirs.py
—   compat.py
—   deprecation.py
—   encoding.py
—   filesystem.py
—   glibc.py
```

```
— hashes.py
— logging.py
— misc.py
— models.py
— outdated.py
— packaging.py
— setuptools_build.py
— temp_dir.py
— typing.py
— ui.py
— vcs
  — __init__.py
  — bazaar.py
  — git.py
  — mercurial.py
  — subversion.py
— wheel.py
— vendor
  — __init__.py
  — appdirs.py
  — cachecontrol
    — __init__.py
    — _cmd.py
    — adapter.py
    — cache.py
    — caches
      — __init__.py
      — file_cache.py
      — redis_cache.py
    — compat.py
    — controller.py
    — filewrapper.py
    — heuristics.py
    — serialize.py
    — wrapper.py
  — certifi
    — __init__.py
    — __main__.py
    — cacert.pem
    — core.py
  — chardet
    — __init__.py
    — big5freq.py
    — big5prober.py
    — chardistribution.py
    — charsetgroupprober.py
    — charsetprober.py
    — cli
      — __init__.py
      — chardetect.py
    — codingstatemachine.py
    — compat.py
    — cp949prober.py
    — enums.py
```

- escprober.py
- escsm.py
- eucjpprober.py
- euckrfreq.py
- euckrprober.py
- euctwfreq.py
- euctwprober.py
- gb2312freq.py
- gb2312prober.py
- hebrewprober.py
- jisfreq.py
- jpcntx.py
- langbulgarianmodel.py
- langcyrillicmodel.py
- langgreekmodel.py
- langhebrewmodel.py
- langhungarianmodel.py
- langthaimodel.py
- langturkishmodel.py
- latin1prober.py
- mbcharsetprober.py
- mbcsgrupprober.py
- mbcssm.py
- sbcharsetprober.py
- sbcsgrupprober.py
- sjisprober.py
- universaldetector.py
- utf8prober.py
- version.py

— colorama

- __init__.py
- ansi.py
- ansitowin32.py
- initialise.py
- win32.py
- winterm.py

— distlib

- __init__.py
- backport
 - __init__.py
 - misc.py
 - shutil.py
 - sysconfig.cfg
 - sysconfig.py
 - tarfile.py

- compat.py
- database.py
- index.py
- locators.py
- manifest.py
- markers.py
- metadata.py
- resources.py
- scripts.py

- t32.exe
- t64.exe
- util.py
- version.py
- w32.exe
- w64.exe
- wheel.py
- distro.py
- html5lib
 - __init__.py
 - _ihatexml.py
 - _inputstream.py
 - _tokenizer.py
 - trie
 - __init__.py
 - _base.py
 - datrie.py
 - py.py
 - _utils.py
 - constants.py
 - filters
 - __init__.py
 - alphabeticalattributes.py
 - base.py
 - inject_meta_charset.py
 - lint.py
 - optionaltags.py
 - sanitizer.py
 - whitespace.py
 - html5parser.py
 - serializer.py
 - treeadapters
 - __init__.py
 - genshi.py
 - sax.py
 - treebuilders
 - __init__.py
 - base.py
 - dom.py
 - etree.py
 - etree_lxml.py
 - treewalkers
 - __init__.py
 - base.py
 - dom.py
 - etree.py
 - etree_lxml.py
 - genshi.py
- idna
 - __init__.py
 - codec.py
 - compat.py
 - core.py
 - idnadata.py

```
├── intranges.py
├── package_data.py
├── uts46data.py
├── ipaddress.py
├── lockfile
│   ├── __init__.py
│   ├── linklockfile.py
│   ├── mkdirlockfile.py
│   ├── pidlockfile.py
│   ├── sqlitelockfile.py
│   └── symlinklockfile.py
├── msgpack
│   ├── __init__.py
│   ├── _version.py
│   ├── exceptions.py
│   └── fallback.py
├── packaging
│   ├── __about__.py
│   ├── __init__.py
│   ├── _compat.py
│   ├── _structures.py
│   ├── markers.py
│   ├── requirements.py
│   ├── specifiers.py
│   ├── utils.py
│   └── version.py
├── pep517
│   ├── __init__.py
│   ├── _in_process.py
│   ├── build.py
│   ├── check.py
│   ├── colorlog.py
│   ├── compat.py
│   ├── envbuild.py
│   └── wrappers.py
├── pkg_resources
│   ├── __init__.py
│   └── py31compat.py
├── progress
│   ├── __init__.py
│   ├── bar.py
│   ├── counter.py
│   ├── helpers.py
│   └── spinner.py
├── pyparsing.py
├── pytoml
│   ├── __init__.py
│   ├── core.py
│   ├── parser.py
│   ├── test.py
│   ├── utils.py
│   └── writer.py
├── requests
│   └── __init__.py
```



```
├── __version__.py
├── _internal_utils.py
├── adapters.py
├── api.py
├── auth.py
├── certs.py
├── compat.py
├── cookies.py
├── exceptions.py
├── help.py
├── hooks.py
├── models.py
├── packages.py
├── sessions.py
├── status_codes.py
├── structures.py
├── utils.py
├── retrying.py
├── six.py
├── urllib3
│   ├── __init__.py
│   ├── _collections.py
│   ├── connection.py
│   ├── connectionpool.py
│   ├── contrib
│   │   ├── __init__.py
│   │   ├── appengine_environ.py
│   │   ├── securetransport
│   │   │   ├── __init__.py
│   │   │   ├── bindings.py
│   │   │   └── low_level.py
│   │   ├── appengine.py
│   │   ├── ntlmpool.py
│   │   ├── pyopenssl.py
│   │   ├── securetransport.py
│   │   └── socks.py
│   ├── exceptions.py
│   ├── fields.py
│   ├── filepost.py
│   ├── packages
│   │   ├── __init__.py
│   │   ├── backports
│   │   │   ├── __init__.py
│   │   │   └── makefile.py
│   │   ├── six.py
│   │   ├── ssl_match_hostname
│   │   │   ├── __init__.py
│   │   │   └── implementation.py
│   ├── poolmanager.py
│   ├── request.py
│   ├── response.py
│   └── util
│       ├── __init__.py
│       └── connection.py
```

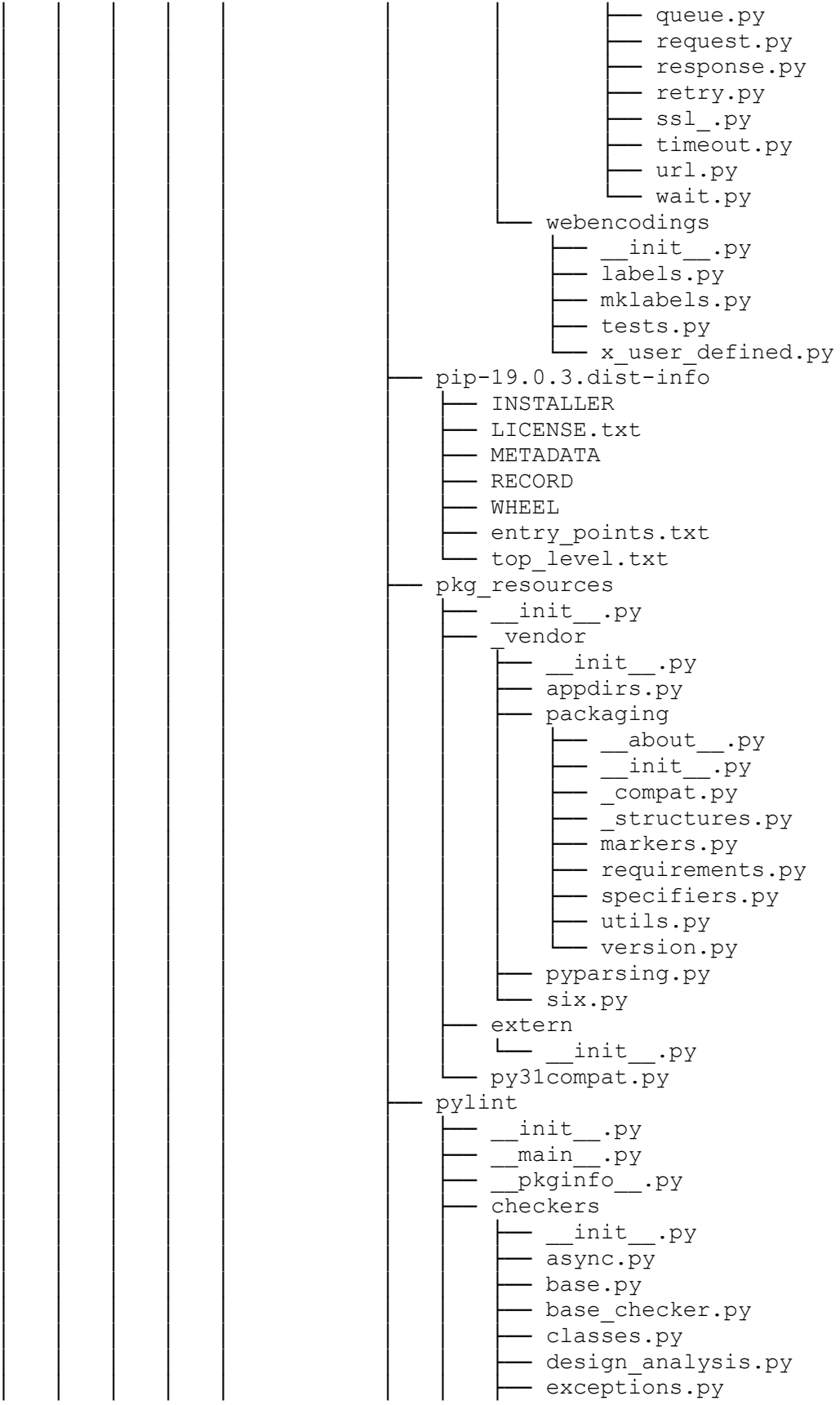

```
— format.py
— imports.py
— logging.py
— misc.py
— newstyle.py
— python3.py
— raw_metrics.py
— refactoring.py
— similar.py
— spelling.py
— stdlib.py
— strings.py
— typecheck.py
— utils.py
— variables.py
— config.py
— constants.py
— epylint.py
— exceptions.py
— extensions
  — __init__.py
  — _check_docs_utils.py
  — bad_builtin.py
  — broad_try_clause.py
  — check_docs.py
  — check_elif.py
  — comparetozero.py
  — docparams.py
  — docstyle.py
  — emptystring.py
  — mccabe.py
  — overlapping_exceptions.py
  — redefined_variable_type.py
— graph.py
— interfaces.py
— lint.py
— message
  — __init__.py
  — message.py
  — message_definition.py
  — message_definition_store.py
  — message_handler_mix_in.py
  — message_id_store.py
— pyreverse
  — __init__.py
  — diadefslib.py
  — diagrams.py
  — inspector.py
  — main.py
  — utils.py
  — vcgutils.py
  — writer.py
— reporters
  — __init__.py
```

```
├── base_reporter.py
├── collecting_reporter.py
├── json_reporter.py
├── reports_handler_mix_in.py
├── text.py
├── ureports
│   ├── __init__.py
│   ├── nodes.py
│   └── text_writer.py
├── testutils.py
├── utils
│   ├── __init__.py
│   ├── ast_walker.py
│   ├── file_state.py
│   └── utils.py
├── pylint-2.4.4.dist-info
│   ├── COPYING
│   ├── INSTALLER
│   ├── METADATA
│   ├── RECORD
│   ├── WHEEL
│   ├── entry_points.txt
│   └── top_level.txt
├── setuptools
│   ├── __init__.py
│   ├── _deprecation_warning.py
│   ├── vendor
│   │   ├── __init__.py
│   │   ├── packaging
│   │   │   ├── __about__.py
│   │   │   ├── __init__.py
│   │   │   ├── _compat.py
│   │   │   ├── _structures.py
│   │   │   ├── markers.py
│   │   │   ├── requirements.py
│   │   │   ├── specifiers.py
│   │   │   ├── utils.py
│   │   │   └── version.py
│   ├── pyparsing.py
│   └── six.py
├── archive_util.py
├── build_meta.py
├── cli-32.exe
├── cli-64.exe
├── cli.exe
├── command
│   ├── __init__.py
│   ├── alias.py
│   ├── bdist_egg.py
│   ├── bdist_rpm.py
│   ├── bdist_wininst.py
│   ├── build_clib.py
│   ├── build_ext.py
│   └── build_py.py
```

- develop.py
- dist_info.py
- easy_install.py
- egg_info.py
- install.py
- install_egg_info.py
- install_lib.py
- install_scripts.py
- launcher manifest.xml
- py36compat.py
- register.py
- rotate.py
- saveopts.py
- sdist.py
- setopt.py
- test.py
- upload.py
- upload_docs.py
- config.py
- dep_util.py
- depends.py
- dist.py
- extension.py
- extern
 - __init__.py
- glibc.py
- glob.py
- gui-32.exe
- gui-64.exe
- gui.exe
- launch.py
- lib2to3_ex.py
- monkey.py
- msvc.py
- namespaces.py
- package_index.py
- pep425tags.py
- py27compat.py
- py31compat.py
- py33compat.py
- sandbox.py
- script (dev).tmpl
- script.tmpl
- site-patch.py
- ssl_support.py
- unicode_utils.py
- version.py
- wheel.py
- windows_support.py
- setuptools-40.8.0.dist-info
 - INSTALLER
 - LICENSE
 - METADATA
 - RECORD

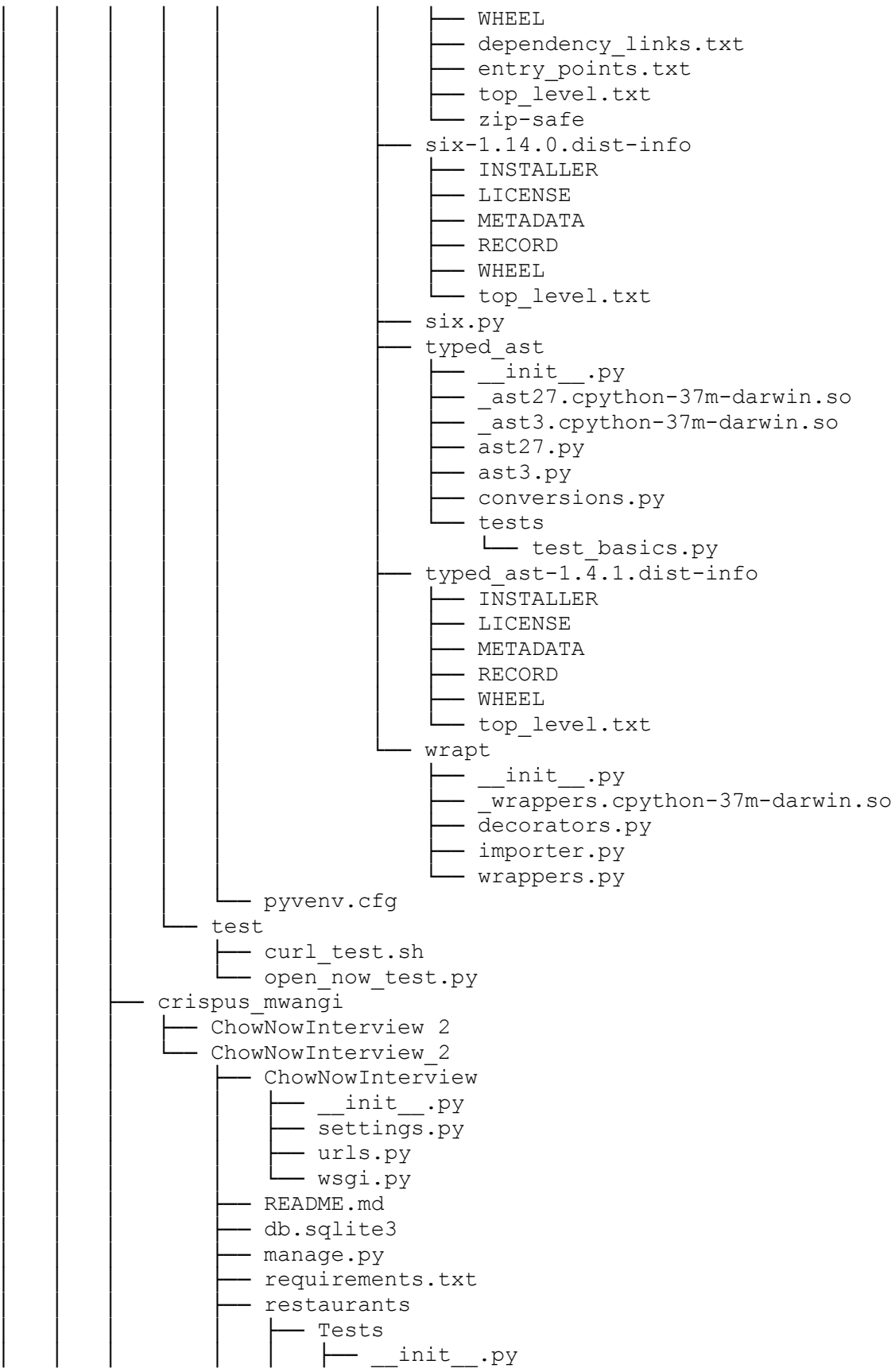

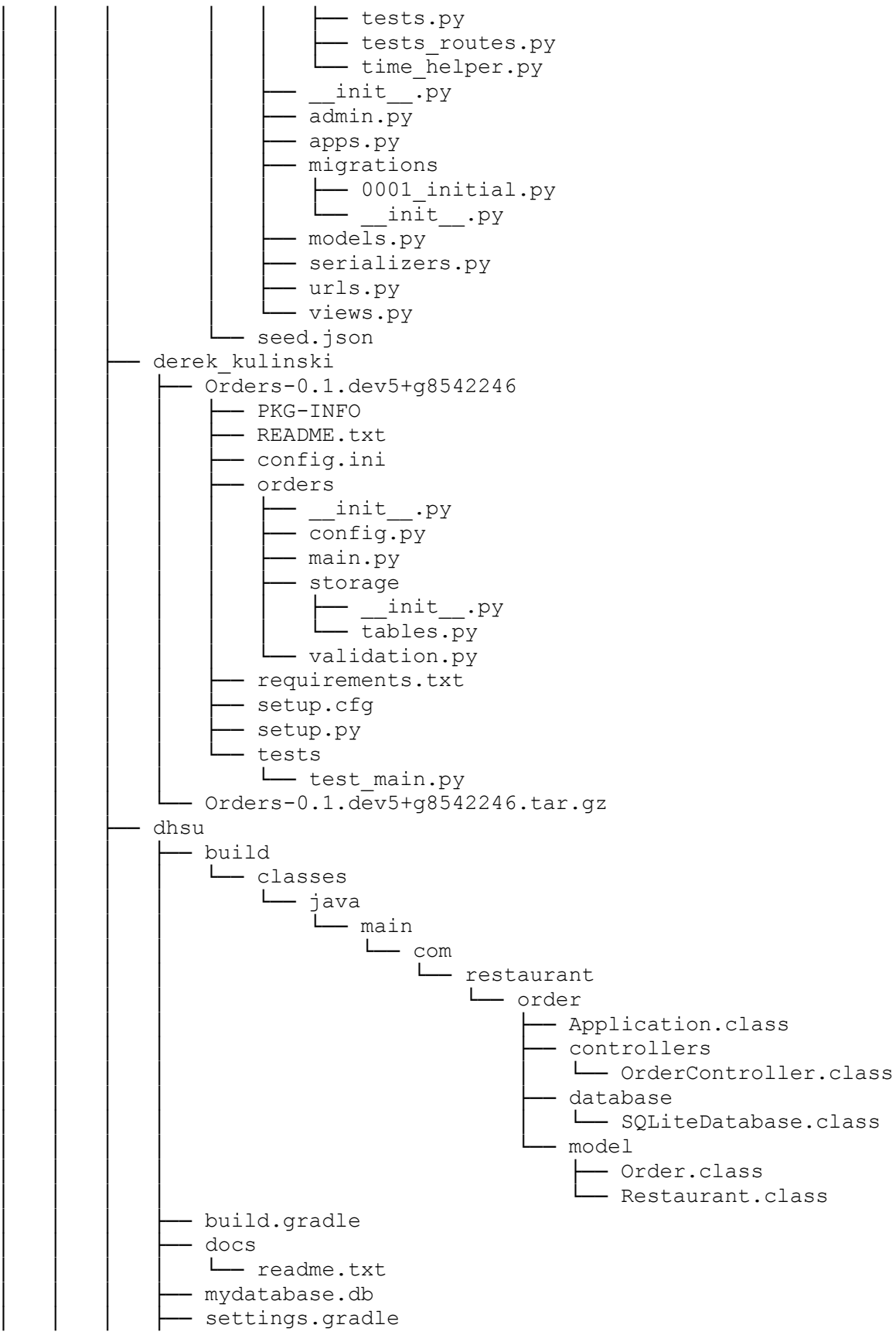

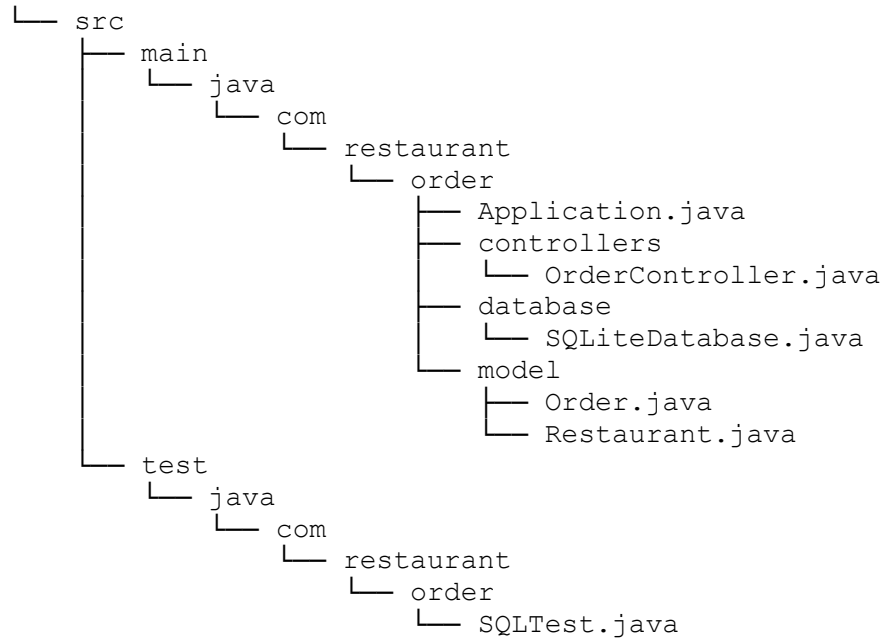

dradostev

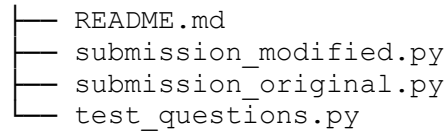

dzimmer

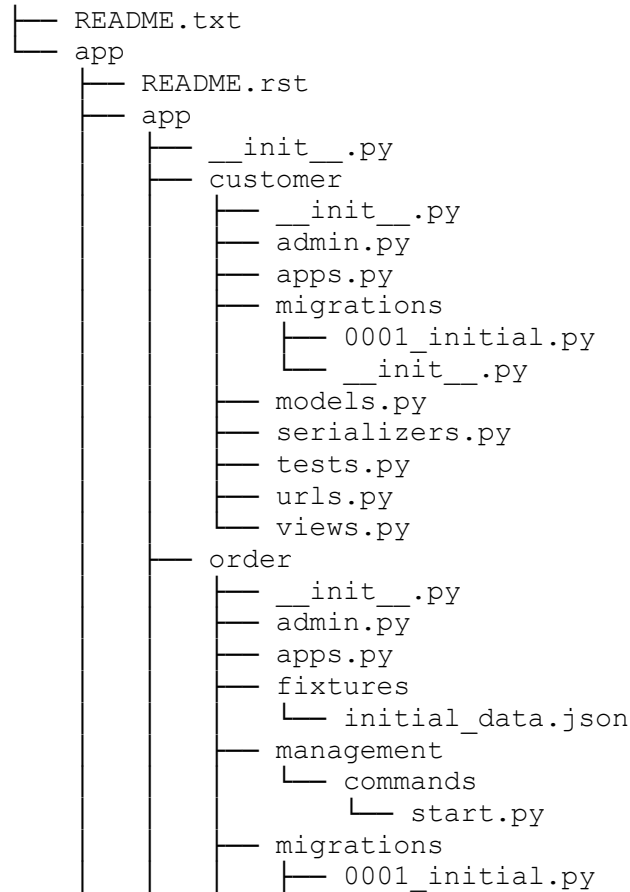

```
├── __init__.py
├── models.py
├── serializers.py
├── tests.py
├── urls.py
├── views.py
├── payment
│   ├── __init__.py
│   ├── admin.py
│   ├── apps.py
│   ├── migrations
│   │   └── 0001_initial.py
│   │       └── __init__.py
│   ├── models.py
│   ├── serializers.py
│   ├── tests.py
│   ├── urls.py
│   └── views.py
├── restaurant
│   ├── __init__.py
│   ├── admin.py
│   ├── apps.py
│   ├── migrations
│   │   └── 0001_initial.py
│   │       └── __init__.py
│   ├── models.py
│   ├── serializers.py
│   ├── tests.py
│   └── views.py
├── settings.py
├── urls.py
├── wsgi.py
├── db.sqlite3
├── manage.py
├── requirements.txt
├── setup.py
├── elwin_martin
│   └── Chownow-Takehome-master
│       ├── Pipfile
│       ├── README.md
│       ├── __init__.py
│       ├── load_db.py
│       ├── restaurants.py
│       └── test_restaurants.py
├── ericf
│   ├── README.md
│   ├── submission_modified.py
│   ├── submission_original.py
│   └── test_questions.py
├── fernando_aguilar
│   └── chownow
│       ├── README.md
│       ├── chow_now.sh
│       └── chownow
```

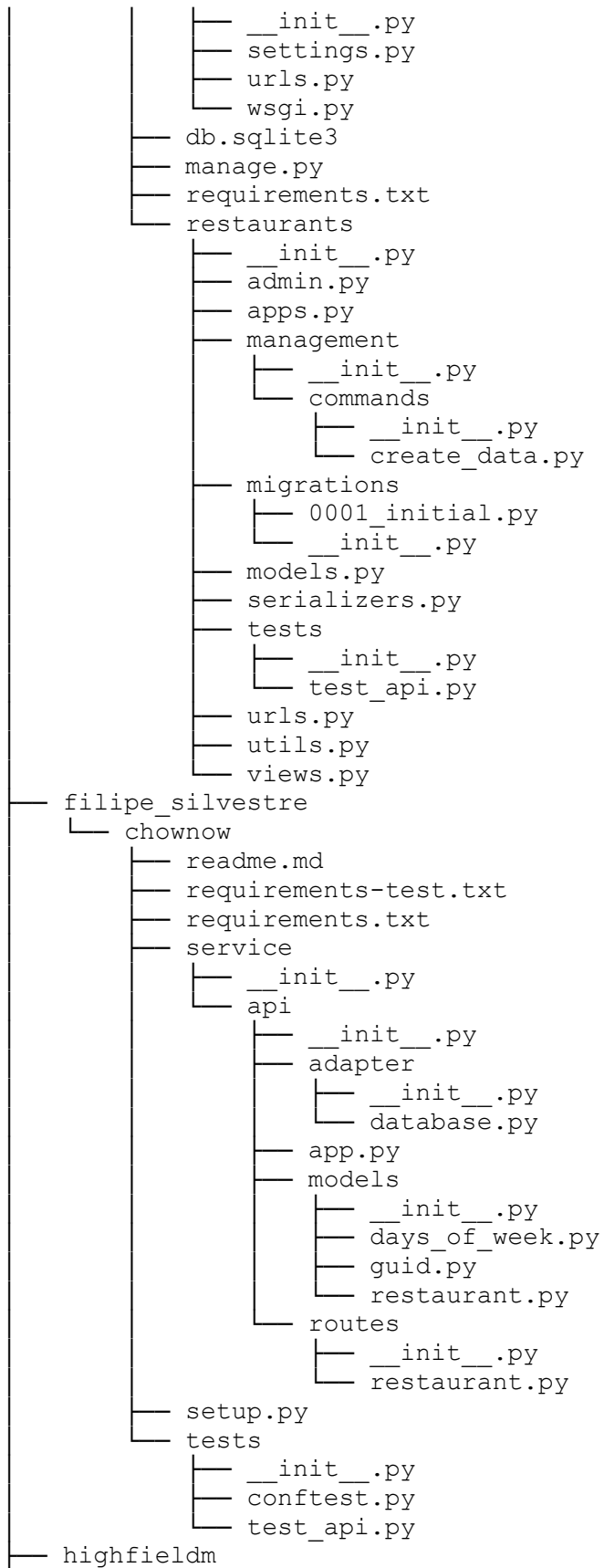

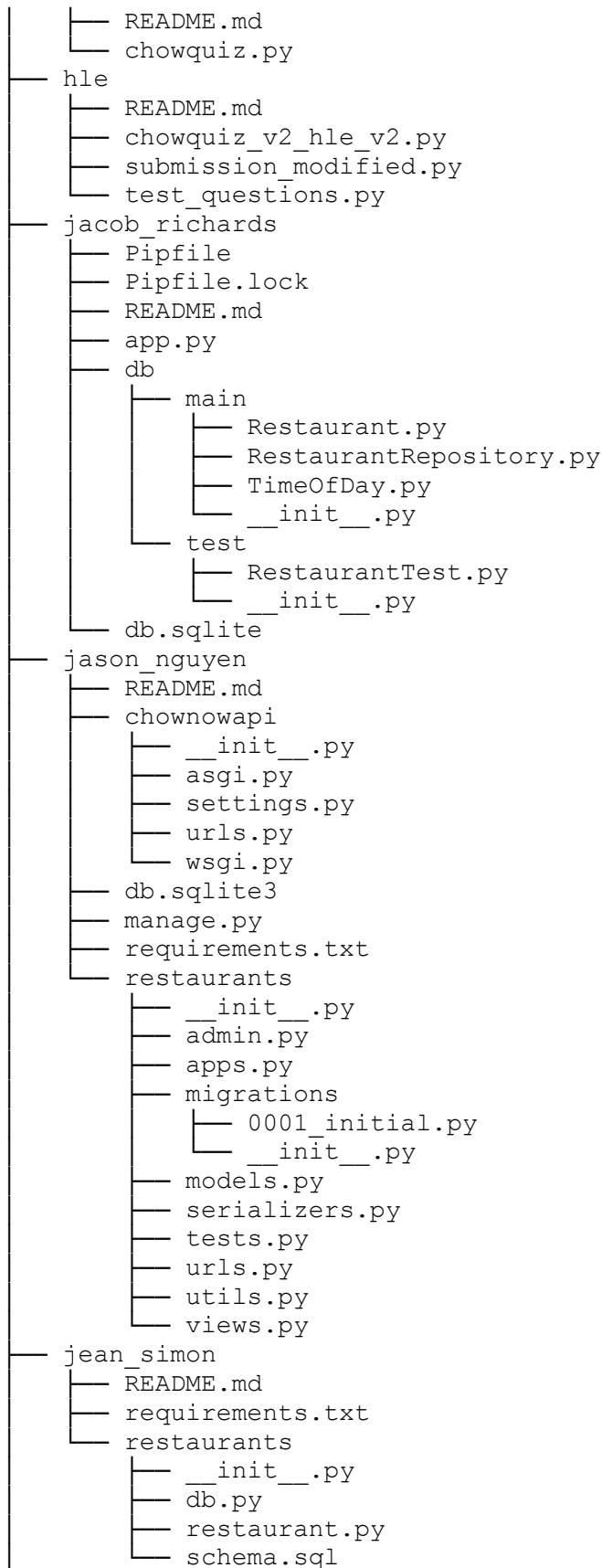

```
├── jeng
│   ├── README.md
│   ├── chownow_challenge
│   │   ├── __init__.py
│   │   ├── settings.py
│   │   ├── urls.py
│   │   └── wsgi.py
│   ├── manage.py
│   ├── requirements.txt
│   ├── restaurants
│   │   ├── __init__.py
│   │   ├── admin.py
│   │   ├── apps.py
│   │   ├── fixtures
│   │   │   └── restaurant.json
│   │   ├── migrations
│   │   │   ├── 0001_initial.py
│   │   │   └── __init__.py
│   │   ├── models.py
│   │   ├── serializers.py
│   │   ├── test_views.py
│   │   ├── urls.py
│   │   └── views.py
│   └── jeubank
│       ├── README.md
│       ├── answer.py
│       └── answer.sql
├── jmiller
│   ├── jmiller.py
│   ├── quiz.py
│   ├── review.txt
│   └── test_questions.py
└── justin_eng
    ├── README.md
    ├── chownow_challenge
    │   ├── __init__.py
    │   ├── settings.py
    │   ├── urls.py
    │   └── wsgi.py
    ├── manage.py
    ├── requirements.txt
    ├── restaurants
    │   ├── __init__.py
    │   ├── admin.py
    │   ├── apps.py
    │   ├── fixtures
    │   │   └── restaurant.json
    │   ├── migrations
    │   │   ├── 0001_initial.py
    │   │   └── __init__.py
    │   ├── models.py
    │   ├── serializers.py
    │   ├── test_views.py
    │   └── urls.py
```

```
└─ views.py
kbanala
├─ Circle.py
├─ Circle_test.py
├─ README.md
├─ chowquiz_v2.py
└─ test_questions.py
kbigg
├─ README.md
├─ modified_sub.py
├─ submission.py
└─ test_questions.py
khuang
├─ README.md
├─ __init__.py
├─ requirements.txt
├─ review.txt
├─ src
│   ├── __init__.py
│   ├── chowquiz.py
│   ├── circle.py
│   └─ sql_queries.txt
├─ test
│   └─ src
│       └─ test_chowquiz.py
└─ test_questions.py
kishoreb
├─ Circle.py
├─ Circle_test.py
├─ README.md
├─ submission_modified.py
└─ test_questions.py
klaus_opreschko
├─ chownow
│   ├── Dockerfile
│   ├── README.md
│   └─ api
│       ├── __init__.py
│       ├── restaurants
│       │   ├── __init__.py
│       │   ├── admin.py
│       │   ├── apps.py
│       │   ├── migrations
│       │   │   └─ 0001_initial.py
│       │   └─ __init__.py
│       ├── models.py
│       ├── serializers.py
│       ├── urls.py
│       └─ views.py
│   ├── settings.py
│   ├── urls.py
│   └─ wsgi.py
├─ docker-compose.yml
└─ manage.py
```

```

├── requirements.txt
├── restaurants.db
├── klondon
│   ├── klondon.py
│   ├── sql_submission.txt
│   └── test_questions.py
├── knewman
│   ├── Pipfile
│   ├── README.md
│   ├── bin
│   │   ├── run_server.sh
│   │   └── setup_local.sh
│   ├── etc
│   │   └── postman
│   │       └── ChowNow Restaurant.postman_collection.json
│   ├── manage.py
│   ├── pytest.ini
│   └── restaurant
│       ├── Pipfile
│       ├── Pipfile.lock
│       ├── README.md
│       ├── bin
│       │   ├── run_server.sh
│       │   └── setup_local.sh
│       ├── etc
│       │   └── postman
│       │       └── ChowNow Restaurant.postman_collection.json
│       ├── manage.py
│       ├── pytest.ini
│       └── restaurant_manager
│           ├── __init__.py
│           └── restaurant
│               ├── __init__.py
│               ├── admin.py
│               ├── apps.py
│               ├── management
│               │   ├── __init__.py
│               │   └── commands
│               │       ├── __init__.py
│               │       └── create_admin_user.py
│               ├── migrations
│               │   ├── 0001_initial.py
│               │   └── __init__.py
│               ├── models.py
│               ├── serializers.py
│               ├── urls
│               │   ├── __init__.py
│               │   └── order.py
│               └── views
│                   ├── __init__.py
│                   └── order.py
├── settings.py
├── urls.py
└── wsgi.py

```

```

└─ tests
  ├── __init__.py
  ├── api
  │   ├── __init__.py
  │   └─ test_order.py
  ├── conftest.py
  └─ models
      ├── __init__.py
      └─ test_restaurant.py
restaurant_manager
├── __init__.py
├── restaurant
│   ├── __init__.py
│   ├── admin.py
│   ├── apps.py
│   ├── management
│   │   ├── __init__.py
│   │   └─ commands
│   │       ├── __init__.py
│   │       └─ create_admin_user.py
│   ├── migrations
│   │   ├── 0001_initial.py
│   │   └─ __init__.py
│   ├── models.py
│   ├── serializers.py
│   ├── urls
│   │   ├── __init__.py
│   │   └─ order.py
│   └─ views
│       ├── __init__.py
│       └─ order.py
├── settings.py
├── urls.py
└─ wsgi.py
tests
├── __init__.py
├── api
│   ├── __init__.py
│   └─ test_order.py
├── conftest.py
└─ models
    ├── __init__.py
    └─ test_restaurant.py
leah_thompson
├── Pipfile
├── Pipfile.lock
├── README.md
├── app.py
├── db.py
├── models
│   └─ restaurant.py
├── resources
│   └─ restaurant.py
└─ schema.sql

```

```
├── lever
├── max_garcia
│   └── chownow
│       ├── chownow
│       │   ├── __init__.py
│       │   ├── asgi.py
│       │   ├── settings.py
│       │   ├── urls.py
│       │   └── wsgi.py
│       ├── db.sqlite3
│       ├── manage.py
│       ├── readme.md
│       ├── requirements.txt
│       └── restaurants
│           ├── __init__.py
│           ├── admin.py
│           ├── apps.py
│           ├── migrations
│           │   ├── 0001_initial.py
│           │   └── __init__.py
│           ├── models.py
│           ├── serializers.py
│           ├── tests.py
│           └── views.py
├── mbrenner
│   ├── README.md
│   ├── restaurant_test
│   │   ├── __init__.py
│   │   ├── db.sqlite3
│   │   ├── manage.py
│   │   ├── requirements.txt
│   │   └── restaurant
│   │       ├── __init__.py
│   │       ├── admin.py
│   │       ├── apps.py
│   │       ├── migrations
│   │       │   ├── 0001_initial.py
│   │       │   ├── 0002_auto_20180331_1510.py
│   │       │   ├── 0003_auto_20180331_1512.py
│   │       │   ├── 0004_order_requests.py
│   │       │   ├── 0005_auto_20180331_1546.py
│   │       │   ├── 0006_auto_20180331_1605.py
│   │       │   ├── 0007_auto_20180331_1636.py
│   │       │   ├── 0008_remove_payment_customer.py
│   │       │   ├── 0009_payment_customer.py
│   │       │   ├── 0010_auto_20180331_1706.py
│   │       │   ├── 0011_auto_20180331_1837.py
│   │       │   ├── 0012_order_submitted_date.py
│   │       │   └── 0013_auto_20180331_2142.py
│   │       └── __init__.py
│   │       ├── models.py
│   │       ├── tests.py
│   │       ├── urls.py
│   │       └── views.py
```



```

└─ restaurant_test
  ├── __init__.py
  ├── settings.py
  ├── tests.py
  ├── urls.py
  ├── util.py
  └─ wsgi.py
melody_sue
├── README.md
├── app.py
├── database.py
├── requirements.txt
├── sqlite
│   └─ sqls.py
michael_covello
├── restaurants_api
│   ├── LICENSE
│   ├── README.md
│   ├── docs
│   │   └─ ChowNow_BackendEngineer_CodeChallenge.pdf
│   ├── main.py
│   ├── pylintrc
│   ├── requirements.txt
│   ├── restaurant_api
│   │   ├── __init__.py
│   │   ├── api.py
│   │   ├── config.py
│   │   ├── errors.py
│   │   └─ models.py
│   └─ tests
│       ├── __init__.py
│       ├── conftest.py
│       └─ test_api.py
michael_fox
├── restaurants
│   ├── BUILD.txt
│   ├── README.html
│   ├── README.md
│   ├── README.md.bk
│   ├── VERSION.txt
│   └─ cn
│       ├── __init__.py
│       ├── api
│       │   ├── __init__.py
│       │   └─ app.py
│       ├── config.py
│       └─ data
│           ├── __init__.py
│           ├── base.py
│           ├── restaurant.py
│           └─ session_plugin.py
├── data
│   └─ restaurants.db
└─ requirements.txt

```

```
├── setup.py
├── wsgi
│   └── app.wsgi
├── michael_hardin
│   ├── chownow-master
│   │   ├── Dockerfile
│   │   ├── README.md
│   │   ├── api
│   │   │   ├── __init__.py
│   │   │   └── urls.py
│   │   ├── chownow
│   │   │   ├── __init__.py
│   │   │   ├── settings.py
│   │   │   ├── urls.py
│   │   │   └── wsgi.py
│   │   ├── dev-requirements.in
│   │   ├── docker-compose.yaml
│   │   ├── manage.py
│   │   ├── requirements.in
│   │   ├── requirements.txt
│   │   ├── restaurants
│   │   │   ├── __init__.py
│   │   │   ├── admin.py
│   │   │   ├── apps.py
│   │   │   ├── migrations
│   │   │   │   └── 0001_initial.py
│   │   │   │       └── __init__.py
│   │   │   ├── models.py
│   │   │   ├── serializers.py
│   │   │   ├── tests.py
│   │   │   ├── views.py
│   │   │   └── viewsets.py
│   │   └── startup.sh
├── michael_muinos
│   ├── Dockerfile.app
│   ├── README.md
│   ├── Restaurant Manager.postman_collection.json
│   ├── docker-compose.yml
│   ├── requirements.txt
│   ├── restaurant
│   │   ├── __init__.py
│   │   ├── config.py
│   │   ├── models.py
│   │   └── routes.py
│   ├── restaurant.py
│   └── setup.py
├── mike_tsui
│   ├── README
│   ├── app.py
│   ├── migrations
│   │   ├── README
│   │   ├── alembic.ini
│   │   ├── env.py
│   │   └── script.py.mako
```

```

├── versions
│   └── afe84a73736e_.py
├── requirements-test.txt
├── requirements.txt
├── restaurants
│   ├── __init__.py
│   ├── models.py
│   └── resources.py
├── tests
│   ├── __init__.py
│   ├── conftest.py
│   ├── test_models.py
│   └── test_resources.py
├── morgyn_stryker
│   ├── README.md
│   ├── requirements.txt
│   ├── requirements_test.txt
│   ├── setup.py
│   └── src
│       ├── config
│       │   ├── __init__.py
│       │   ├── settings.py
│       │   ├── urls.py
│       │   └── wsgi.py
│       ├── db.sqlite3
│       ├── manage.py
│       ├── restaurants
│       │   ├── __init__.py
│       │   ├── admin.py
│       │   ├── apps.py
│       │   ├── fixtures
│       │   │   └── data.json
│       │   ├── migrations
│       │   │   ├── 0001_initial.py
│       │   │   ├── 0002_auto_20190620_0342.py
│       │   │   └── __init__.py
│       │   ├── models.py
│       │   ├── serializers.py
│       │   ├── tests.py
│       │   ├── urls.py
│       │   └── views.py
├── nthomas
│   ├── README.md
│   ├── chownow_coding_exercise.py
│   ├── chownow_coding_exercise_original.py
│   ├── chownow_coding_exercise_tests.py
│   └── test_questions.py
├── paulc
│   ├── README.md
│   └── chowquiz_v2.py
├── pjain
│   ├── README.md
│   ├── chowquiz_v2.py
│   └── pjain.py

```

```
├── review.txt
├── test_questions.py
├── rayan_nawfal
│   ├── README.md
│   ├── api.py
│   ├── db.py
│   ├── requirements.txt
│   └── run.sh
├── raymond_gan
│   ├── chownow
│   │   ├── MANIFEST.in
│   │   ├── Screenshots - Click from top to bottom
│   │   │   ├── Screen Shot 2020-04-08 at 12.10.34 PM.png
│   │   │   ├── Screen Shot 2020-04-08 at 12.10.44 PM.png
│   │   │   ├── Screen Shot 2020-04-08 at 12.10.45 PM.png
│   │   │   ├── Screen Shot 2020-04-08 at 12.10.46 PM.png
│   │   │   ├── Screen Shot 2020-04-08 at 12.10.47 PM.png
│   │   │   ├── Screen Shot 2020-04-08 at 12.10.48 PM.png
│   │   │   ├── Screen Shot 2020-04-08 at 12.12.54 PM.png
│   │   │   ├── Screen Shot 2020-04-08 at 12.13.39 PM.png
│   │   │   ├── Screen Shot 2020-04-08 at 12.13.57 PM.png
│   │   │   ├── Screen Shot 2020-04-08 at 12.14.02 PM.png
│   │   │   └── Screen Shot 2020-04-08 at 12.14.45 PM.png
│   │   ├── flaskr
│   │   │   ├── __init__.py
│   │   │   ├── db.py
│   │   │   ├── restaurant.py
│   │   │   ├── schema.sql
│   │   │   ├── static
│   │   │   │   └── style.css
│   │   │   ├── templates
│   │   │   │   ├── base.html
│   │   │   │   └── restaurant
│   │   │   │       ├── create.html
│   │   │   │       ├── index.html
│   │   │   │       └── show.html
│   │   ├── instance
│   │   │   └── flaskr.sqlite
│   │   ├── requirements.txt
│   │   ├── setup.cfg
│   │   ├── setup.py
│   │   ├── tests
│   │   │   ├── README.md
│   │   │   ├── conftest.py
│   │   │   ├── data.sql
│   │   │   ├── test_db.py
│   │   │   └── test_restaurant.py
│   └── venv
│       ├── bin
│       │   ├── activate
│       │   ├── activate.csh
│       │   ├── activate.fish
│       │   ├── autopep8
│       │   └── coverage
```

```
├── coverage-3.7
├── coverage3
├── dotenv
├── easy_install
├── easy_install-3.7
├── epylint
├── flask
├── isort
├── pip
├── pip3
├── pip3.7
├── py.test
├── pycodestyle
├── pylint
├── pyreverse
├── pytest
├── python -> python3
├── python3 -> /usr/local/bin/python3
├── symilar
├── lib
├── python3.7
│   └── site-packages
│       ├── Flask-1.1.2.dist-info
│       │   ├── INSTALLER
│       │   ├── LICENSE.rst
│       │   ├── METADATA
│       │   ├── RECORD
│       │   ├── WHEEL
│       │   ├── entry_points.txt
│       │   └── top_level.txt
│       ├── Jinja2-2.11.1.dist-info
│       │   ├── INSTALLER
│       │   ├── LICENSE.rst
│       │   ├── METADATA
│       │   ├── RECORD
│       │   ├── WHEEL
│       │   ├── entry_points.txt
│       │   └── top_level.txt
│       ├── MarkupSafe-1.1.1.dist-info
│       │   ├── INSTALLER
│       │   ├── LICENSE.rst
│       │   ├── METADATA
│       │   ├── RECORD
│       │   ├── WHEEL
│       │   └── top_level.txt
│       ├── Werkzeug-1.0.1.dist-info
│       │   ├── INSTALLER
│       │   ├── LICENSE.rst
│       │   ├── METADATA
│       │   ├── RECORD
│       │   ├── WHEEL
│       │   └── top_level.txt
│       ├── pytest
│       └── __init__.py
```

```
— _argcomplete.py
— code
  |— __init__.py
  |— code.py
  |— source.py
— io
  |— __init__.py
  |— saferepr.py
— _version.py
— assertion
  |— __init__.py
  |— rewrite.py
  |— truncate.py
  |— util.py
— cacheprovider.py
— capture.py
— compat.py
— config
  |— __init__.py
  |— argparsing.py
  |— exceptions.py
  |— findpaths.py
— debugging.py
— deprecated.py
— doctest.py
— faulthandler.py
— fixtures.py
— freeze_support.py
— helpconfig.py
— hookspec.py
— junitxml.py
— logging.py
— main.py
— mark
  |— __init__.py
  |— evaluate.py
  |— legacy.py
  |— structures.py
— monkeypatch.py
— nodes.py
— nose.py
— outcomes.py
— pastebin.py
— pathlib.py
— pytester.py
— python.py
— python_api.py
— recwarn.py
— reports.py
— resultlog.py
— runner.py
— setuponly.py
— setupplan.py
— skipping.py
```

					— stepwise.py
					— store.py
					— terminal.py
					— tmpdir.py
					— unittest.py
					— warning_types.py
					— warnings.py
				—	astroid
					— __init__.py
					— __pkginfo__.py
					— _ast.py
					— arguments.py
					— as_string.py
					— bases.py
				—	brain
					— brain_argparse.py
					— brain_attrs.py
					— brain_builtin_inference.py
					— brain_collections.py
					— brain_crypt.py
					— brain_curses.py
					— brain_dataclasses.py
					— brain_dateutil.py
					— brain_fstrings.py
					— brain_functools.py
					— brain_gi.py
					— brain_hashlib.py
					— brain_http.py
					— brain_io.py
					— brain_mechanize.py
					— brain_multiprocessing.py
					— brain_namedtuple_enum.py
					— brain_nose.py
					—
				—	
					— brain_numpy_core_numeric.py
					—
					— brain_numpy_core_umath.py
					— brain_numpy_ndarray.py
					— brain_numpy_random_mtrand.py
					— brain_numpy_utils.py
					— brain_pkg_resources.py
					— brain_pytest.py
					— brain_qt.py
					— brain_random.py
					— brain_re.py
					— brain_six.py
					— brain_ssl.py
					— brain_subprocess.py
brain_numpy_core_fromnumeric.py					
brain_numpy_core_function_base.py					
brain_numpy_core_multiarray.py					
brain_numpy_core_numerictypes.py					

```
├── brain_threading.py
├── brain_typing.py
├── brain_uuid.py
├── builder.py
├── context.py
├── decorators.py
├── exceptions.py
├── helpers.py
├── inference.py
├── interpreter
│   ├── __init__.py
│   ├── import
│   │   ├── __init__.py
│   │   ├── spec.py
│   │   └── util.py
│   └── dunder_lookup.py
├── objectmodel.py
├── manager.py
├── mixins.py
├── modutils.py
├── node_classes.py
├── nodes.py
├── objects.py
├── protocols.py
├── raw_building.py
├── rebuilder.py
├── scoped_nodes.py
├── test_utils.py
├── transforms.py
├── util.py
├── astroid-2.3.3.dist-info
│   ├── COPYING
│   ├── COPYING.LESSER
│   ├── INSTALLER
│   ├── METADATA
│   ├── RECORD
│   ├── WHEEL
│   └── top_level.txt
├── attr
│   ├── __init__.py
│   ├── __init__.pyi
│   ├── _compat.py
│   ├── _config.py
│   ├── _funcs.py
│   ├── _make.py
│   ├── _version_info.py
│   ├── _version_info.pyi
│   ├── converters.py
│   ├── converters.pyi
│   ├── exceptions.py
│   ├── exceptions.pyi
│   ├── filters.py
│   ├── filters.pyi
│   └── py.typed
```



```
├── validators.py
├── validators.pyi
├── attrs-19.3.0.dist-info
│   ├── INSTALLER
│   ├── LICENSE
│   ├── METADATA
│   ├── RECORD
│   ├── WHEEL
│   └── top_level.txt
├── autopep8.py
├── click
│   ├── __init__.py
│   ├── _bashcomplete.py
│   ├── _compat.py
│   ├── _termui_impl.py
│   ├── _textwrap.py
│   ├── _unicodedefun.py
│   ├── _winconsole.py
│   ├── core.py
│   ├── decorators.py
│   ├── exceptions.py
│   ├── formatting.py
│   ├── globals.py
│   ├── parser.py
│   ├── termui.py
│   ├── testing.py
│   ├── types.py
│   └── utils.py
├── click-7.1.1.dist-info
│   ├── INSTALLER
│   ├── LICENSE.rst
│   ├── METADATA
│   ├── RECORD
│   ├── WHEEL
│   └── top_level.txt
├── coverage
│   ├── __init__.py
│   ├── __main__.py
│   ├── annotate.py
│   ├── backunittest.py
│   ├── backward.py
│   ├── bytecode.py
│   ├── cmdline.py
│   ├── collector.py
│   ├── config.py
│   ├── context.py
│   ├── control.py
│   ├── data.py
│   ├── debug.py
│   ├── disposition.py
│   ├── env.py
│   ├── execfile.py
│   ├── files.py
│   └── fullcoverage
```

debounce.min.js

- └─ encodings.py
- └─ html.py
- └─ htmlfiles
 - └─ coverage_html.js
 - └─ index.html
 - └─ jquery.ba-throttle-
- └─ jquery.hotkeys.js
- └─ jquery.isonscreen.js
- └─ jquery.min.js
- └─ jquery.tablesorter.min.js
- └─ keybd_closed.png
- └─ keybd_open.png
- └─ pyfile.html
- └─ style.css
- └─ style.scss
- └─ inorout.py
- └─ jsonreport.py
- └─ misc.py
- └─ multiproc.py
- └─ numbits.py
- └─ optional.py
- └─ parser.py
- └─ phystokens.py
- └─ plugin.py
- └─ plugin_support.py
- └─ python.py
- └─ pytracer.py
- └─ report.py
- └─ results.py
- └─ sqldata.py
- └─ summary.py
- └─ templite.py
- └─ tomlconfig.py
- └─ tracer.cpython-37m-darwin.so
- └─ version.py
- └─ xmlreport.py
- └─ coverage-5.0.4.dist-info
 - └─ INSTALLER
 - └─ LICENSE.txt
 - └─ METADATA
 - └─ RECORD
 - └─ WHEEL
 - └─ entry_points.txt
 - └─ top_level.txt
- └─ dotenv
 - └─ __init__.py
 - └─ cli.py
 - └─ compat.py
 - └─ ipython.py
 - └─ main.py
 - └─ parser.py
 - └─ py.typed
 - └─ version.py

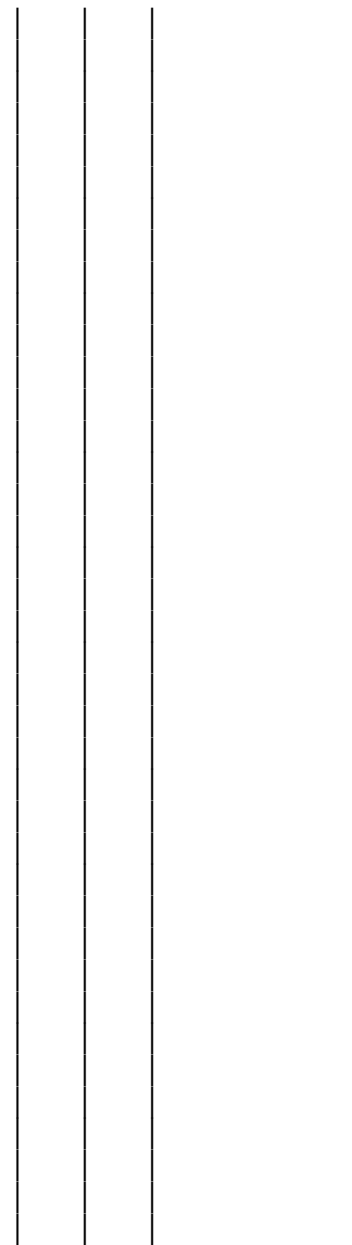

any.whl

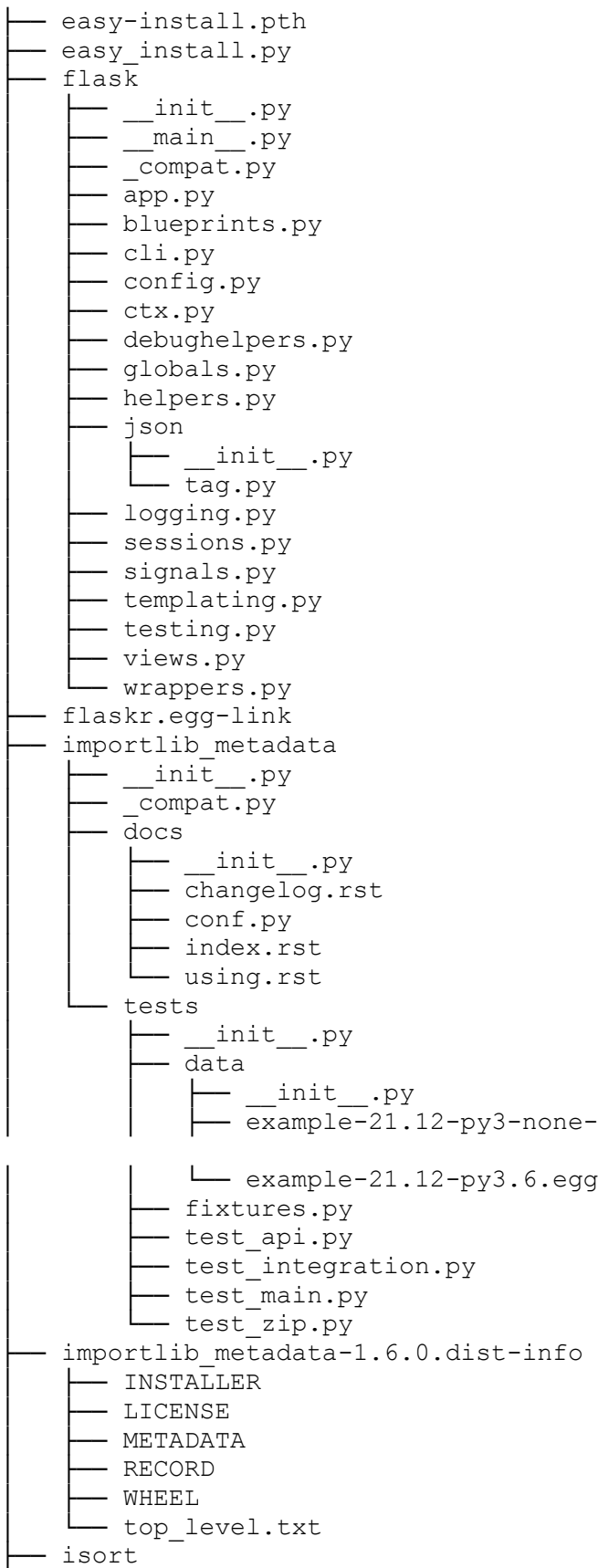
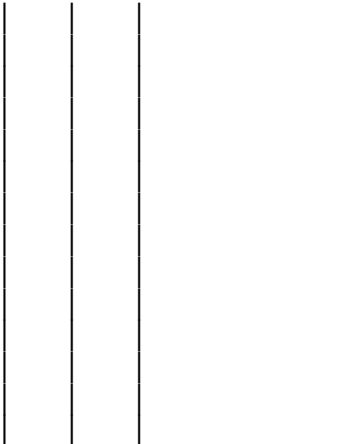

```
— __init__.py
— __main__.py
— finders.py
— hooks.py
— isort.py
— main.py
— natural.py
— pie_slice.py
— pylama_isort.py
— settings.py
— utils.py
— isort-4.3.21.dist-info
— INSTALLER
— LICENSE
— METADATA
— RECORD
— WHEEL
— entry_points.txt
— top_level.txt
— itsdangerous
— __init__.py
— _compat.py
— _json.py
— encoding.py
— exc.py
— jws.py
— serializer.py
— signer.py
— timed.py
— url_safe.py
— itsdangerous-1.1.0.dist-info
— INSTALLER
— LICENSE.rst
— METADATA
— RECORD
— WHEEL
— top_level.txt
— jinja2
— __init__.py
— _compat.py
— _identifier.py
— asyncfilters.py
— asyncsupport.py
— bccache.py
— compiler.py
— constants.py
— debug.py
— defaults.py
— environment.py
— exceptions.py
— ext.py
— filters.py
— idtracking.py
— lexer.py
```



```
— LICENSE
— METADATA
— RECORD
— WHEEL
— top_level.txt
— packaging
—   __about__.py
—   __init__.py
—   _compat.py
—   _structures.py
—   _typing.py
—   markers.py
—   py.typed
—   requirements.py
—   specifiers.py
—   tags.py
—   utils.py
—   version.py
— packaging-20.3.dist-info
—   INSTALLER
—   LICENSE
—   LICENSE.APACHE
—   LICENSE.BSD
—   METADATA
—   RECORD
—   WHEEL
—   top_level.txt
— pip
—   __init__.py
—   __main__.py
—   internal
—     __init__.py
—     build_env.py
—     cache.py
—     cli
—       __init__.py
—       autocompletion.py
—       base_command.py
—       cmdoptions.py
—       command_context.py
—       main.py
—       main_parser.py
—       parser.py
—       req_command.py
—       status_codes.py
—     commands
—       __init__.py
—       check.py
—       completion.py
—       configuration.py
—       debug.py
—       download.py
—       freeze.py
—       hash.py
```

```
— help.py
— install.py
— list.py
— search.py
— show.py
— uninstall.py
— wheel.py
— configuration.py
— distributions
  — __init__.py
  — base.py
  — installed.py
  — sdist.py
  — wheel.py
— exceptions.py
— index
  — __init__.py
  — collector.py
  — package_finder.py
— legacy_resolve.py
— locations.py
— main.py
— models
  — __init__.py
  — candidate.py
  — format_control.py
  — index.py
  — link.py
  — scheme.py
  — search_scope.py
  — selection_prefs.py
  — target_python.py
  — wheel.py
— network
  — __init__.py
  — auth.py
  — cache.py
  — download.py
  — session.py
  — utils.py
  — xmlrpc.py
— operations
  — __init__.py
  — build
    — __init__.py
    — metadata.py
    — metadata_legacy.py
    — wheel.py
    — wheel_legacy.py
  — check.py
  — freeze.py
  — install
    — __init__.py
    — editable_legacy.py
```

```
├── legacy.py
│   └── wheel.py
├── prepare.py
├── pep425tags.py
├── pyproject.py
├── req
│   ├── __init__.py
│   ├── constructors.py
│   ├── req_file.py
│   ├── req_install.py
│   ├── req_set.py
│   ├── req_tracker.py
│   └── req_uninstall.py
├── self_outdated_check.py
├── utils
│   ├── __init__.py
│   ├── appdirs.py
│   ├── compat.py
│   ├── deprecation.py
│   ├── distutils_args.py
│   ├── encoding.py
│   ├── entrypoints.py
│   ├── filesystem.py
│   ├── filetypes.py
│   ├── glibc.py
│   ├── hashes.py
│   ├── inject_securetransport.py
│   ├── logging.py
│   ├── marker_files.py
│   ├── misc.py
│   ├── models.py
│   ├── packaging.py
│   ├── pkg_resources.py
│   ├── setuptools_build.py
│   ├── subprocess.py
│   ├── temp_dir.py
│   ├── typing.py
│   ├── ui.py
│   ├── unpacking.py
│   ├── urls.py
│   ├── virtualenv.py
│   └── wheel.py
├── vcs
│   ├── __init__.py
│   ├── bazaar.py
│   ├── git.py
│   ├── mercurial.py
│   ├── subversion.py
│   └── versioncontrol.py
├── wheel_builder.py
├── vendor
│   ├── __init__.py
│   ├── appdirs.py
│   └── cachecontrol
```

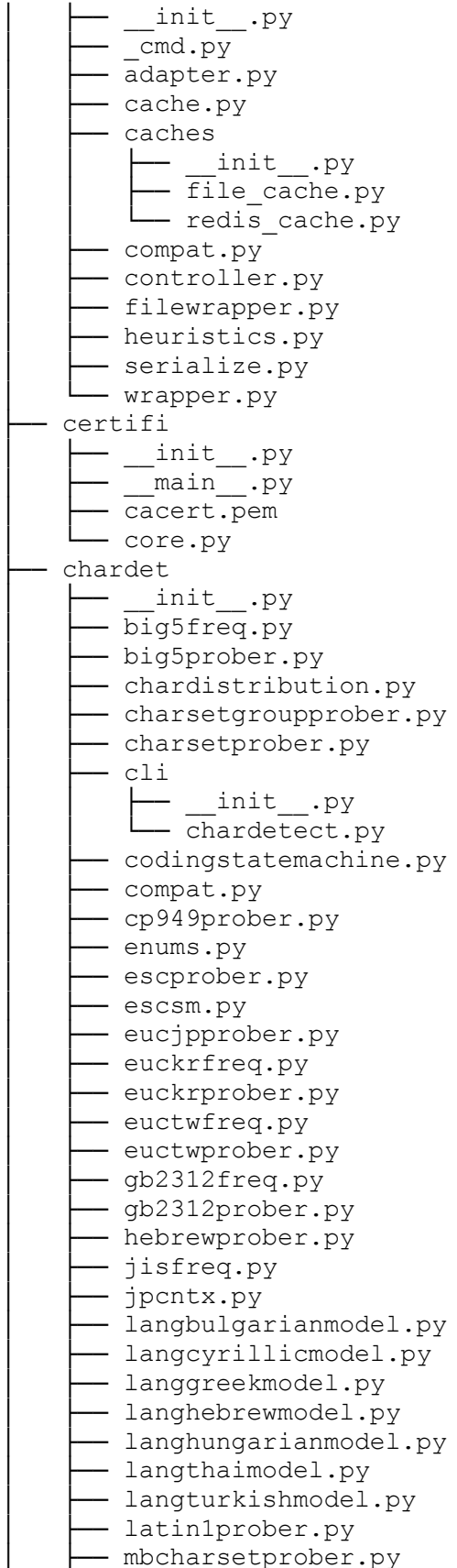
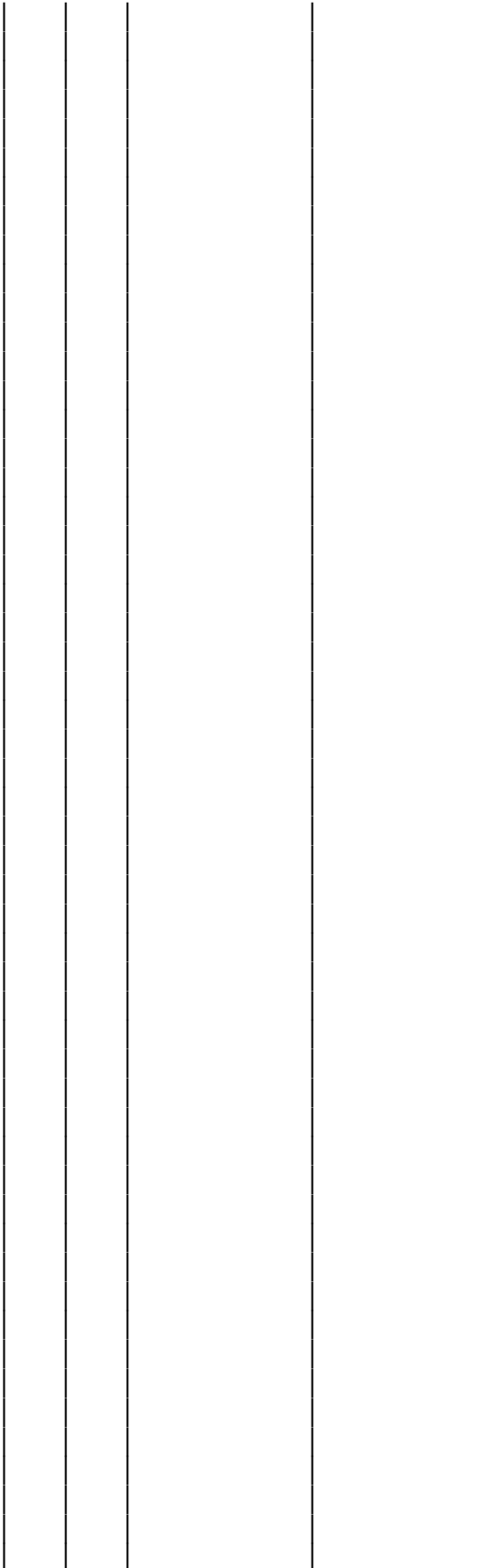
```
— mbcsgroupprober.py
— mbcssm.py
— sbcharsetprober.py
— sbcsgrupprouber.py
— sjisprober.py
— universaldetector.py
— utf8prober.py
— version.py
— colorama
  — __init__.py
  — ansi.py
  — ansitowin32.py
  — initialise.py
  — win32.py
  — winterm.py
— contextlib2.py
— distlib
  — __init__.py
  — backport
    — __init__.py
    — misc.py
    — shutil.py
    — sysconfig.cfg
    — sysconfig.py
    — tarfile.py
  — compat.py
  — database.py
  — index.py
  — locators.py
  — manifest.py
  — markers.py
  — metadata.py
  — resources.py
  — scripts.py
  — t32.exe
  — t64.exe
  — util.py
  — version.py
  — w32.exe
  — w64.exe
  — wheel.py
— distro.py
— html5lib
  — __init__.py
  — _ihatexml.py
  — _inputstream.py
  — _tokenizer.py
  — trie
    — __init__.py
    — _base.py
    — _datrie.py
    — py.py
  — _utils.py
— constants.py
```

alphabeticalattributes.py

inject_meta_charset.py

- filters
 - __init__.py
- base.py
- lint.py
- optionaltags.py
- sanitizer.py
- whitespace.py
- html5parser.py
- serializer.py
- treeadapters
 - __init__.py
 - genshi.py
 - sax.py
- treebuilders
 - __init__.py
 - base.py
 - dom.py
 - etree.py
 - etree_lxml.py
- treewalkers
 - __init__.py
 - base.py
 - dom.py
 - etree.py
 - etree_lxml.py
 - genshi.py
- idna
 - __init__.py
 - codec.py
 - compat.py
 - core.py
 - idnadata.py
 - intranges.py
 - package_data.py
 - uts46data.py
- ipaddress.py
- msgpack
 - __init__.py
 - _version.py
 - exceptions.py
 - fallback.py
- packaging
 - __about__.py
 - __init__.py
 - _compat.py
 - _structures.py
 - _typing.py
 - markers.py
 - requirements.py
 - specifiers.py

```
tags.py
utils.py
version.py
pep517
  __init__.py
  _in_process.py
  build.py
  check.py
  colorlog.py
  compat.py
  dirtools.py
  envbuild.py
  meta.py
  wrappers.py
pkg_resources
  __init__.py
  py31compat.py
progress
  __init__.py
  bar.py
  counter.py
  spinner.py
pyparsing.py
pytoml
  __init__.py
  core.py
  parser.py
  test.py
  utils.py
  writer.py
requests
  __init__.py
  __version__.py
  _internal_utils.py
  adapters.py
  api.py
  auth.py
  certs.py
  compat.py
  cookies.py
  exceptions.py
  help.py
  hooks.py
  models.py
  packages.py
  sessions.py
  status_codes.py
  structures.py
  utils.py
retrying.py
six.py
urllib3
  __init__.py
  _collections.py
```

implementation.py

- connection.py
- connectionpool.py
- contrib
 - __init__.py
 - appengine_environ.py
 - securetransport
 - __init__.py
 - bindings.py
 - low_level.py
 - appengine.py
 - ntlmpool.py
 - pyopenssl.py
 - securetransport.py
 - socks.py
- exceptions.py
- fields.py
- filepost.py
- packages
 - __init__.py
 - backports
 - __init__.py
 - makefile.py
 - six.py
 - ssl_match_hostname
 - __init__.py

- poolmanager.py
- request.py
- response.py
- util
 - __init__.py
 - connection.py
 - queue.py
 - request.py
 - response.py
 - retry.py
 - ssl_.py
 - timeout.py
 - url.py
 - wait.py
- webencodings
 - __init__.py
 - labels.py
 - mklables.py
 - tests.py
 - x_user_defined.py

- pip-20.0.2.dist-info
 - INSTALLER
 - LICENSE.txt
 - METADATA
 - RECORD
 - WHEEL
 - entry_points.txt

```
└─ top_level.txt
pkg_resources
├─ __init__.py
├─ vendor
│   └─ __init__.py
│       ├── appdirs.py
│       ├── packaging
│       │   ├── __about__.py
│       │   ├── __init__.py
│       │   ├── _compat.py
│       │   ├── _structures.py
│       │   ├── markers.py
│       │   ├── requirements.py
│       │   ├── specifiers.py
│       │   ├── utils.py
│       │   └─ version.py
│       ├── pyparsing.py
│       └─ six.py
├─ extern
│   └─ __init__.py
└─ py3lcompat.py
pluggy
├─ __init__.py
├─ _tracing.py
├─ _version.py
├─ callers.py
├─ hooks.py
└─ manager.py
pluggy-0.13.1.dist-info
├─ INSTALLER
├─ LICENSE
├─ METADATA
├─ RECORD
├─ WHEEL
└─ top_level.txt
py
├─ __init__.py
├─ __metainfo.py
├─ _builtin.py
├─ _code
│   ├── __init__.py
│   ├── _assertionnew.py
│   ├── _assertionold.py
│   ├── _py2traceback.py
│   ├── assertion.py
│   ├── code.py
│   └─ source.py
├─ _error.py
├─ _io
│   ├── __init__.py
│   ├── capture.py
│   ├── saferepr.py
│   └─ terminalwriter.py
└─ _log
```

```
├── __init__.py
├── log.py
├── warning.py
├── path
│   ├── __init__.py
│   ├── cacheutil.py
│   ├── common.py
│   ├── local.py
│   ├── svnurl.py
│   └── svnwc.py
├── process
│   ├── __init__.py
│   ├── cmdexec.py
│   ├── forkedfunc.py
│   └── killproc.py
├── _std.py
├── vendored_packages
│   ├── __init__.py
│   ├── apipkg.py
│   └── iniconfig.py
├── _version.py
├── _xmlgen.py
├── test.py
├── py-1.8.1.dist-info
│   ├── INSTALLER
│   ├── LICENSE
│   ├── METADATA
│   ├── RECORD
│   ├── WHEEL
│   └── top_level.txt
├── pycodestyle-2.5.0.dist-info
│   ├── DESCRIPTION.rst
│   ├── INSTALLER
│   ├── LICENSE.txt
│   ├── METADATA
│   ├── RECORD
│   ├── WHEEL
│   ├── entry_points.txt
│   ├── metadata.json
│   ├── namespace_packages.txt
│   └── top_level.txt
├── pycodestyle.py
├── pylint
│   ├── __init__.py
│   ├── __main__.py
│   ├── __pkginfo__.py
│   ├── checkers
│   │   ├── __init__.py
│   │   ├── async.py
│   │   ├── base.py
│   │   ├── base_checker.py
│   │   ├── classes.py
│   │   ├── design_analysis.py
│   │   └── exceptions.py
```

- format.py
- imports.py
- logging.py
- misc.py
- newstyle.py
- python3.py
- raw_metrics.py
- refactoring.py
- similar.py
- spelling.py
- stdlib.py
- strings.py
- typecheck.py
- utils.py
- variables.py
- config.py
- constants.py
- epylint.py
- exceptions.py
- extensions
 - __init__.py
 - _check_docs_utils.py
 - bad_builtin.py
 - broad_try_clause.py
 - check_docs.py
 - check_elif.py
 - comparetozero.py
 - docparams.py
 - docstyle.py
 - emptystring.py
 - mccabe.py
 - overlapping_exceptions.py
 - redefined_variable_type.py
- graph.py
- interfaces.py
- lint.py
- message
 - __init__.py
 - message.py
 - message_definition.py
 - message_definition_store.py
 - message_handler_mix_in.py
 - message_id_store.py
- pyreverse
 - __init__.py
 - diadefslib.py
 - diagrams.py
 - inspector.py
 - main.py
 - utils.py
 - vcgutils.py
 - writer.py
- reporters
 - __init__.py

```

├── base_reporter.py
├── collecting_reporter.py
├── json_reporter.py
├── reports_handler_mix_in.py
├── text.py
├── ureports
│   ├── __init__.py
│   ├── nodes.py
│   └── text_writer.py
├── testutils.py
├── utils
│   ├── __init__.py
│   ├── ast_walker.py
│   ├── file_state.py
│   └── utils.py
├── pylint-2.4.4.dist-info
│   ├── COPYING
│   ├── INSTALLER
│   ├── METADATA
│   ├── RECORD
│   ├── WHEEL
│   ├── entry_points.txt
│   └── top_level.txt
├── pyparsing-2.4.7.dist-info
│   ├── INSTALLER
│   ├── LICENSE
│   ├── METADATA
│   ├── RECORD
│   ├── WHEEL
│   └── top_level.txt
├── pyparsing.py
├── pytest
│   ├── __init__.py
│   └── __main__.py
├── pytest-5.4.1.dist-info
│   ├── AUTHORS
│   ├── INSTALLER
│   ├── LICENSE
│   ├── METADATA
│   ├── RECORD
│   ├── WHEEL
│   ├── entry_points.txt
│   └── top_level.txt
├── python_dotenv-0.12.0.dist-info
│   ├── INSTALLER
│   ├── LICENSE
│   ├── METADATA
│   ├── RECORD
│   ├── WHEEL
│   ├── entry_points.txt
│   └── top_level.txt
├── setuptools
│   ├── __init__.py
│   └── _deprecation_warning.py

```

```
— vendor
  — __init__.py
  — packaging
    — __about__.py
    — __init__.py
    — _compat.py
    — _structures.py
    — markers.py
    — requirements.py
    — specifiers.py
    — utils.py
    — version.py
  — pyparsing.py
  — six.py
— archive_util.py
— build_meta.py
— cli-32.exe
— cli-64.exe
— cli.exe
— command
  — __init__.py
  — alias.py
  — bdist_egg.py
  — bdist_rpm.py
  — bdist_wininst.py
  — build_clib.py
  — build_ext.py
  — build_py.py
  — develop.py
  — dist_info.py
  — easy_install.py
  — egg_info.py
  — install.py
  — install_egg_info.py
  — install_lib.py
  — install_scripts.py
  — launcher manifest.xml
  — py36compat.py
  — register.py
  — rotate.py
  — saveopts.py
  — sdist.py
  — setopt.py
  — test.py
  — upload.py
  — upload_docs.py
— config.py
— dep_util.py
— depends.py
— dist.py
— extension.py
— extern
  — __init__.py
— glibc.py
```

```
— glob.py
— gui-32.exe
— gui-64.exe
— gui.exe
— launch.py
— lib2to3_ex.py
— monkey.py
— msvc.py
— namespaces.py
— package_index.py
— pep425tags.py
— py27compat.py
— py31compat.py
— py33compat.py
— sandbox.py
— script (dev).tmpl
— script.tmpl
— site-patch.py
— ssl_support.py
— unicode_utils.py
— version.py
— wheel.py
— windows_support.py
— setuptools-41.2.0.dist-info
  — INSTALLER
  — LICENSE
  — METADATA
  — RECORD
  — WHEEL
  — dependency_links.txt
  — entry_points.txt
  — top_level.txt
  — zip-safe
— six-1.14.0.dist-info
  — INSTALLER
  — LICENSE
  — METADATA
  — RECORD
  — WHEEL
  — top_level.txt
— six.py
— typed_ast
  — __init__.py
  — _ast27.cpython-37m-darwin.so
  — _ast3.cpython-37m-darwin.so
  — ast27.py
  — ast3.py
  — conversions.py
  — tests
    — test_basics.py
— typed_ast-1.4.1.dist-info
  — INSTALLER
  — LICENSE
  — METADATA
```

```
— RECORD
— WHEEL
— top_level.txt
— wewidth
  — __init__.py
  — table_wide.py
  — table_zero.py
  — tests
    — __init__.py
    — test_core.py
  — wewidth.py
— wewidth-0.1.9.dist-info
  — INSTALLER
  — LICENSE.txt
  — METADATA
  — RECORD
  — WHEEL
  — top_level.txt
  — zip-safe
— werkzeug
  — __init__.py
  — _compat.py
  — _internal.py
  — _reloader.py
  — datastructures.py
  — debug
    — __init__.py
    — console.py
    — repr.py
    — shared
      — FONT_LICENSE
      — console.png
      — debugger.js
      — jquery.js
      — less.png
      — more.png
      — source.png
      — style.css
      — ubuntu.ttf
    — tbtools.py
  — exceptions.py
  — filesystem.py
  — formparser.py
  — http.py
  — local.py
  — middleware
    — __init__.py
    — dispatcher.py
    — http_proxy.py
    — lint.py
    — profiler.py
    — proxy_fix.py
    — shared_data.py
— posixemulation.py
```

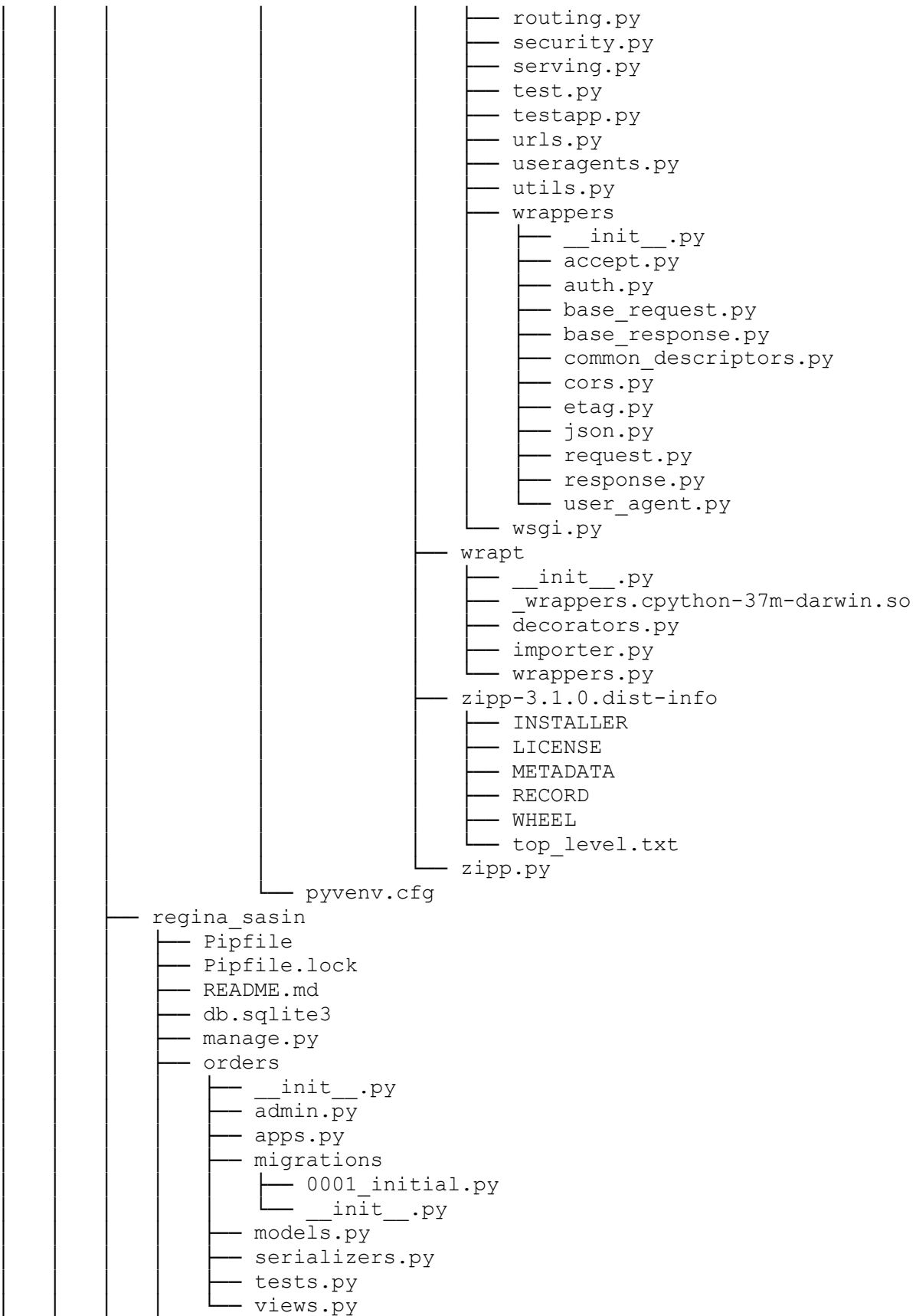

```
├── restaurant
│   ├── __init__.py
│   ├── settings.py
│   ├── urls.py
│   └── wsgi.py
├── requirements.txt
├── riley_gibbs
│   ├── chownow_rileygibbs.zip
│   ├── chownowchallenge
│   │   ├── README.md
│   │   ├── goodnomz
│   │   │   ├── __init__.py
│   │   │   ├── gnz.db
│   │   │   ├── models.py
│   │   │   └── schemas.py
│   │   ├── requirements.txt
│   │   ├── run_app.sh
│   │   ├── run_tests.sh
│   │   └── tests
│   │       ├── __init__.py
│   │       ├── conftest.py
│   │       └── test_endpoints.py
├── roxana_gib
│   ├── confLog.py
│   ├── dbConnector.py
│   ├── logger.py
│   ├── readme.md
│   ├── requirements.txt
│   ├── restaurantModel.py
│   ├── restaurantsdatabase.db
│   └── startServer.py
├── russell_juma
│   ├── ChowNow
│   │   ├── API
│   │   │   ├── __init__.py
│   │   │   ├── settings.py
│   │   │   ├── urls.py
│   │   │   └── wsgi.py
│   │   ├── ReadMe.txt
│   │   └── Restaurant
│   │       ├── __init__.py
│   │       ├── admin.py
│   │       ├── apps.py
│   │       ├── migrations
│   │       │   └── 0001_initial.py
│   │       │       └── __init__.py
│   │       ├── models.py
│   │       ├── serializers.py
│   │       ├── tests.py
│   │       ├── urls.py
│   │       └── views.py
│   ├── db.sqlite3
│   └── manage.py
└── sdehpour
```

```
├── README.md
├── chownow.py
├── chownow.sql
├── submission_modified.py
├── test_questions.py
├── sergey_makovskyy
│   └── chownow-master
│       ├── README.md
│       ├── database
│       │   └── create_database_schema.sql
│       ├── requirements.txt
│       ├── setup.py
│       ├── swagger_server
│       │   ├── __init__.py
│       │   ├── __main__.py
│       │   ├── config.ini
│       │   ├── config.py
│       │   ├── controllers
│       │   │   ├── __init__.py
│       │   │   └── orders_controller.py
│       │   ├── encoder.py
│       │   ├── models
│       │   │   ├── __init__.py
│       │   │   ├── base_model.py
│       │   │   └── order.py
│       │   ├── restaurant.db
│       │   ├── swagger
│       │   │   └── swagger.yaml
│       │   ├── test
│       │   │   ├── __init__.py
│       │   │   └── test_orders_controller.py
│       │   └── util.py
│       ├── test-requirements.txt
│       └── tox.ini
├── stephen_flynn
│   └── RestaurantsApi
│       ├── ReadMe.pdf
│       ├── Restaurant.postman_collection.json
│       ├── RestaurantsApi
│       │   ├── __init__.py
│       │   ├── common.py
│       │   ├── settings.py
│       │   ├── settings_test.py
│       │   ├── urls.py
│       │   └── wsgi.py
│       ├── manage.py
│       ├── migrate_and_seed.sh
│       ├── requirements.txt
│       ├── restaurants
│       │   ├── __init__.py
│       │   ├── admin.py
│       │   ├── apps.py
│       │   ├── fixtures
│       │   └── restaurants.json
```

```

├── migrations
│   ├── 0001_initial.py
│   ├── 0002_auto_20190701_0357.py
│   └── __init__.py
├── models.py
├── serializers.py
├── tests_integration.py
├── tests_unit.py
├── utility.py
├── views.py
├── run_server.sh
├── run_tests.sh
├── tara_strauss
│   ├── chownow
│   │   ├── __init__.py
│   │   ├── asgi.py
│   │   ├── settings.py
│   │   ├── urls.py
│   │   └── wsgi.py
│   ├── manage.py
│   ├── readme.md
│   ├── requirements.txt
│   ├── restaurants
│   │   ├── __init__.py
│   │   ├── admin.py
│   │   ├── apps.py
│   │   ├── forms.py
│   │   ├── migrations
│   │   │   ├── 0001_initial.py
│   │   │   ├── 0002_auto_20200308_1706.py
│   │   │   └── __init__.py
│   │   ├── models.py
│   │   ├── serializers.py
│   │   ├── templates
│   │   │   └── restaurants
│   │   │       ├── detail.html
│   │   │       └── index.html
│   │   ├── tests.py
│   │   ├── urls.py
│   │   └── views.py
│   └── startapp.sh
├── tedw
│   ├── README.md
│   ├── chownow_challenge.py
│   ├── chownow_challenge_modified.py
│   └── test_questions.py
├── weruche_okaru
│   ├── restaurant
│   │   ├── README.md
│   │   └── mysite
│   │       ├── db.sqlite3
│   │       ├── manage.py
│   │       ├── mysite
│   │       └── __init__.py

```

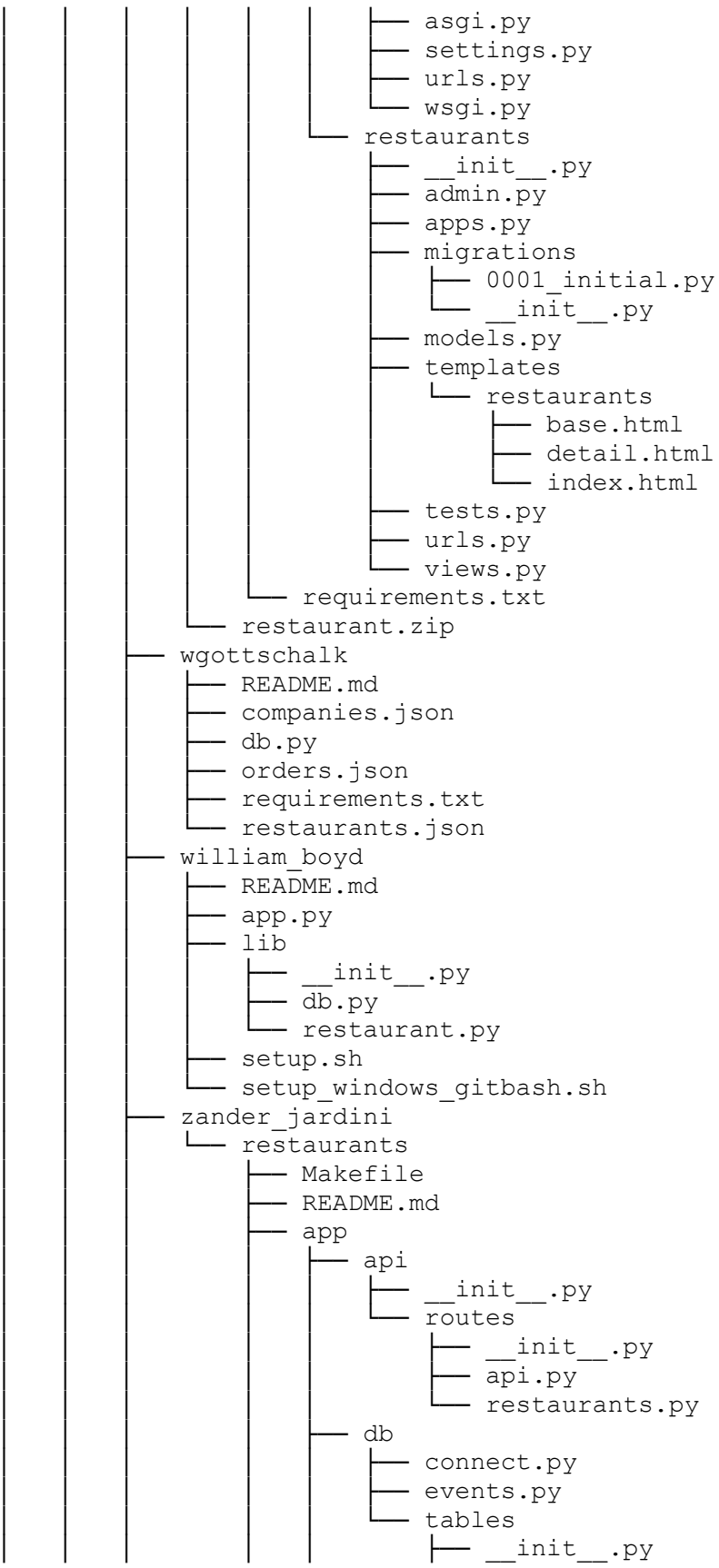

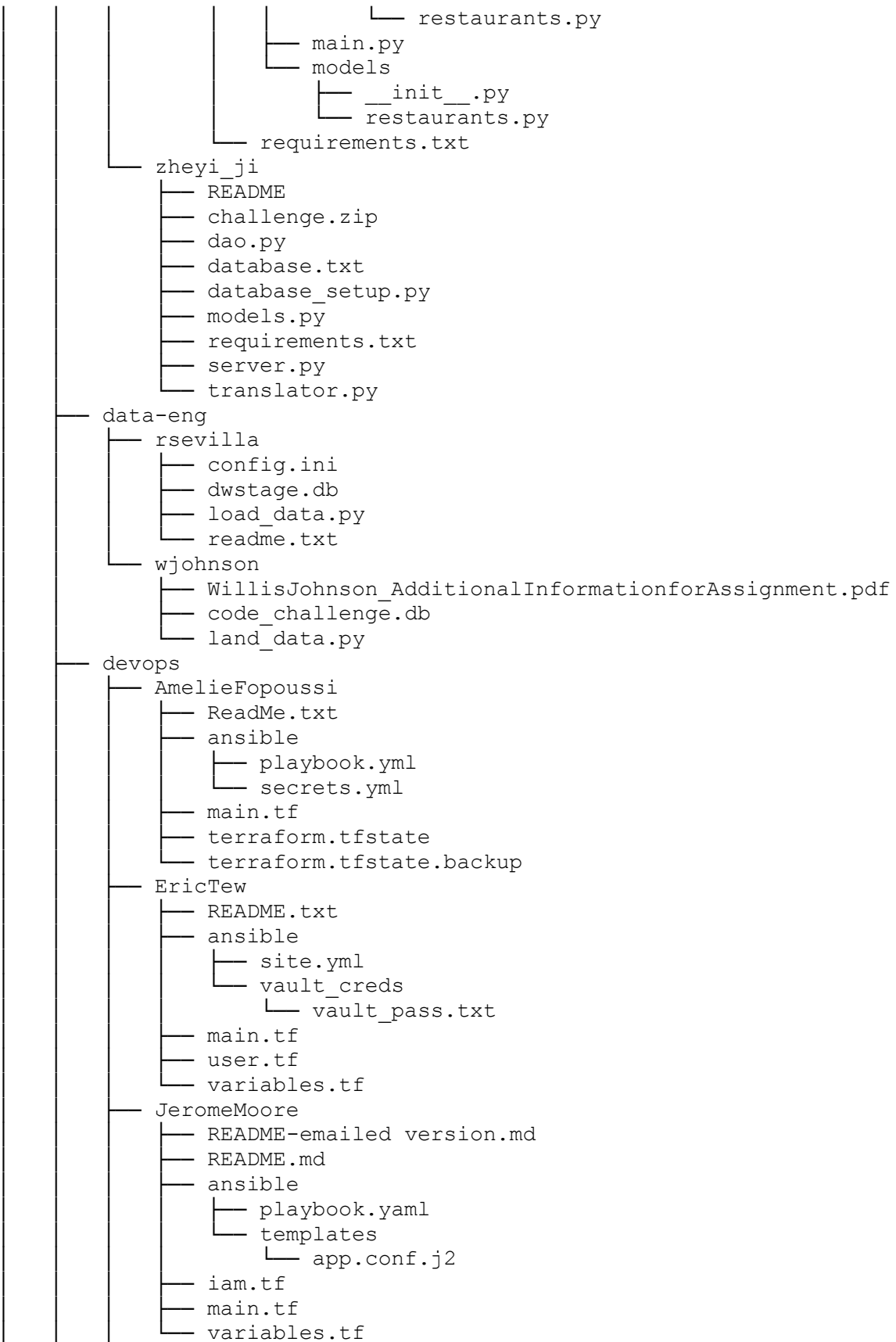

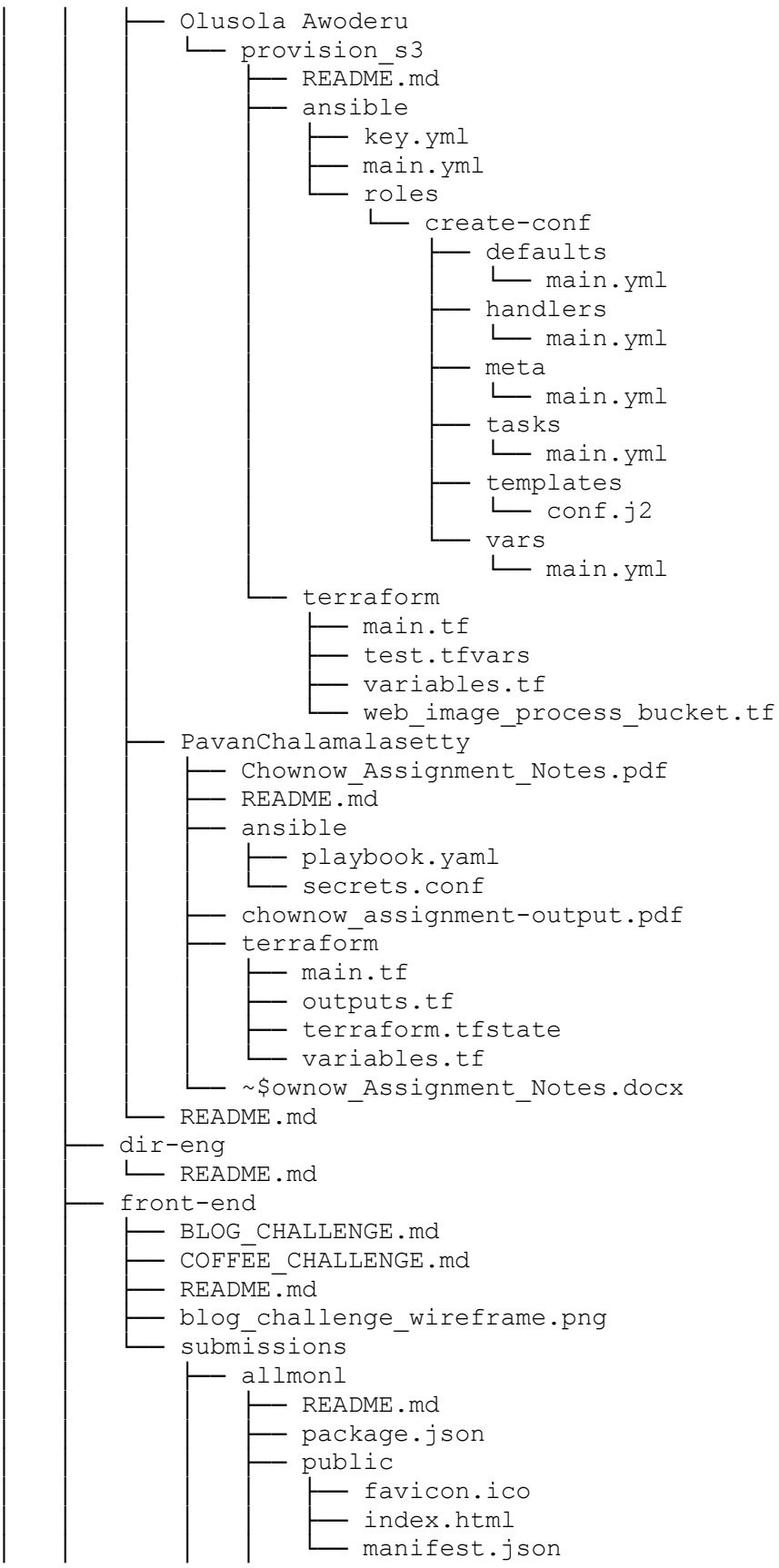
```
├── src
│   ├── App.js
│   ├── Header.js
│   ├── Home.js
│   ├── PostPreview.js
│   ├── Tag.js
│   └── index.js
├── yarn.lock
├── asaylor
│   ├── AndrewSaylor-ChowNowCodeChallenge.pdf
│   ├── README.md
│   ├── angular.json
│   ├── e2e
│   │   ├── protractor.conf.js
│   │   ├── src
│   │   │   ├── app.e2e-spec.ts
│   │   │   └── app.po.ts
│   │   └── tsconfig.e2e.json
│   ├── package-lock.json
│   ├── package.json
│   └── src
│       ├── app
│       │   ├── app.component.css
│       │   ├── app.component.html
│       │   ├── app.component.spec.ts
│       │   ├── app.component.ts
│       │   ├── app.module.ts
│       │   ├── blog-feed
│       │   │   ├── blog-feed.component.css
│       │   │   ├── blog-feed.component.html
│       │   │   ├── blog-feed.component.spec.ts
│       │   │   └── blog-feed.component.ts
│       │   ├── blog-post
│       │   │   ├── blog-post.component.css
│       │   │   ├── blog-post.component.html
│       │   │   ├── blog-post.component.spec.ts
│       │   │   └── blog-post.component.ts
│       │   ├── blog.service.spec.ts
│       │   ├── blog.service.ts
│       │   └── shared
│       │       └── material.module.ts
│       ├── assets
│       │   ├── Lato-Bold.ttf
│       │   ├── Lato-Italic.ttf
│       │   ├── Lato-Regular.ttf
│       │   ├── MaterialIcons-Regular.woff
│       │   └── chow-now-theme.scss
│       ├── browserslist
│       ├── environments
│       │   ├── environment.prod.ts
│       │   └── environment.ts
│       ├── favicon.ico
│       ├── index.html
│       └── karma.conf.js
```

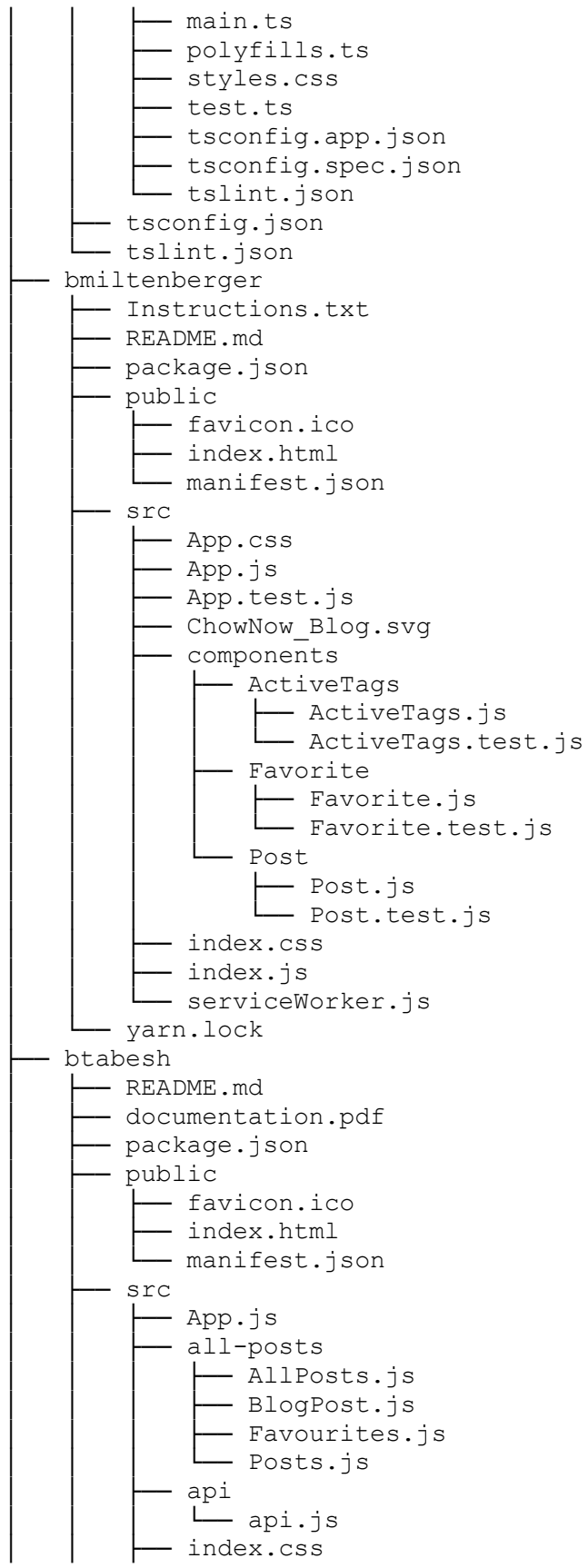

```
├── index.js
├── post
│   ├── Button.js
│   ├── Content.js
│   ├── Footer.js
│   ├── FormattedTime.js
│   ├── Header.js
│   ├── LabeledText.js
│   ├── Post.js
│   └── Tag.js
├── reducers
│   └── postReducers.js
├── selectors
│   └── postSelector.js
├── yarn.lock
├── deerhakej
│   ├── package-lock.json
│   ├── package.json
│   ├── public
│   │   ├── favicon.ico
│   │   ├── index.html
│   │   └── manifest.json
│   └── src
│       ├── api
│       │   └── posts.js
│       ├── components
│       │   ├── Post
│       │   │   └── index.js
│       │   ├── ResponsiveDrawer
│       │   │   └── index.js
│       │   └── TagList
│       │       └── index.js
│       ├── containers
│       │   ├── App
│       │   │   └── index.js
│       │   ├── Favorites
│       │   │   └── index.js
│       │   └── Feed
│       │       └── index.js
│       ├── ducks
│       │   ├── favorite.js
│       │   ├── post.js
│       │   └── tag.js
│       ├── index.css
│       ├── index.js
│       ├── selectors.js
│       └── store.js
├── ecox
│   ├── ChowNowInstructions.pdf
│   ├── README.md
│   ├── package-lock.json
│   ├── package.json
│   ├── public
│   └── favicon.ico
```

```
├── index.html
├── manifest.json
├── src
│   ├── App.css
│   ├── App.js
│   ├── App.test.js
│   ├── PostContext.js
│   ├── components
│   │   ├── activeTags.js
│   │   ├── column.js
│   │   ├── columns.js
│   │   ├── favoriteColumn.js
│   │   └── post.js
│   ├── index.css
│   ├── index.js
│   ├── logo.svg
│   └── serviceWorker.js
├── typings
│   ├── globals
│   │   ├── ajv
│   │   │   ├── index.d.ts
│   │   │   └── typings.json
│   │   └── axios
│   │       ├── index.d.ts
│   │       └── typings.json
│   └── index.d.ts
├── typings.json
├── yarn.lock
├── enovins
├── README.md
├── e2e
│   ├── app.e2e-spec.ts
│   ├── app.po.ts
│   └── tsconfig.e2e.json
├── karma.conf.js
├── package-lock.json
├── package.json
├── protractor.conf.js
├── src
│   ├── app
│   │   ├── app.component.html
│   │   ├── app.component.scss
│   │   ├── app.component.spec.ts
│   │   ├── app.component.ts
│   │   ├── app.module.ts
│   │   ├── blog-post
│   │   │   ├── blog-post.component.html
│   │   │   ├── blog-post.component.scss
│   │   │   ├── blog-post.component.spec.ts
│   │   │   └── blog-post.component.ts
│   │   ├── blog-post.service.spec.ts
│   │   ├── blog-post.service.ts
│   │   └── blog-post.ts
│   └── assets
```

```
├── environments
│   ├── environment.prod.ts
│   └── environment.ts
├── favicon.ico
├── index.html
├── main.ts
├── polyfills.ts
├── reset.css
├── styles.css
├── test.ts
├── tsconfig.app.json
├── tsconfig.spec.json
├── typings.d.ts
├── tsconfig.json
├── tslint.json
├── yarn.lock
├── jvakulyuk
│   ├── README.md
│   ├── index.html
│   ├── package-lock.json
│   ├── package.json
│   └── src
│       ├── app
│       │   ├── actions
│       │   │   └── Posts.js
│       │   ├── components
│       │   │   ├── Drawer
│       │   │   │   └── index.js
│       │   │   ├── FilterTags
│       │   │   │   ├── index.js
│       │   │   │   └── style.scss
│       │   │   ├── Header
│       │   │   │   └── index.js
│       │   │   ├── Post
│       │   │   │   ├── index.js
│       │   │   │   └── style.scss
│       │   │   ├── SideMenu
│       │   │   │   └── index.js
│       │   │   └── Tags
│       │   │       ├── index.js
│       │   │       └── style.scss
│       │   ├── configure.js
│       │   ├── constants
│       │   │   ├── ActionTypes.js
│       │   │   ├── Config.js
│       │   │   ├── Dates.js
│       │   │   └── Pages.js
│       │   ├── containers
│       │   │   ├── AppWrapper.js
│       │   │   └── Posts
│       │   │       ├── index.js
│       │   │       └── style.scss
│       │   └── helpers
│       │       └── formats.js
```

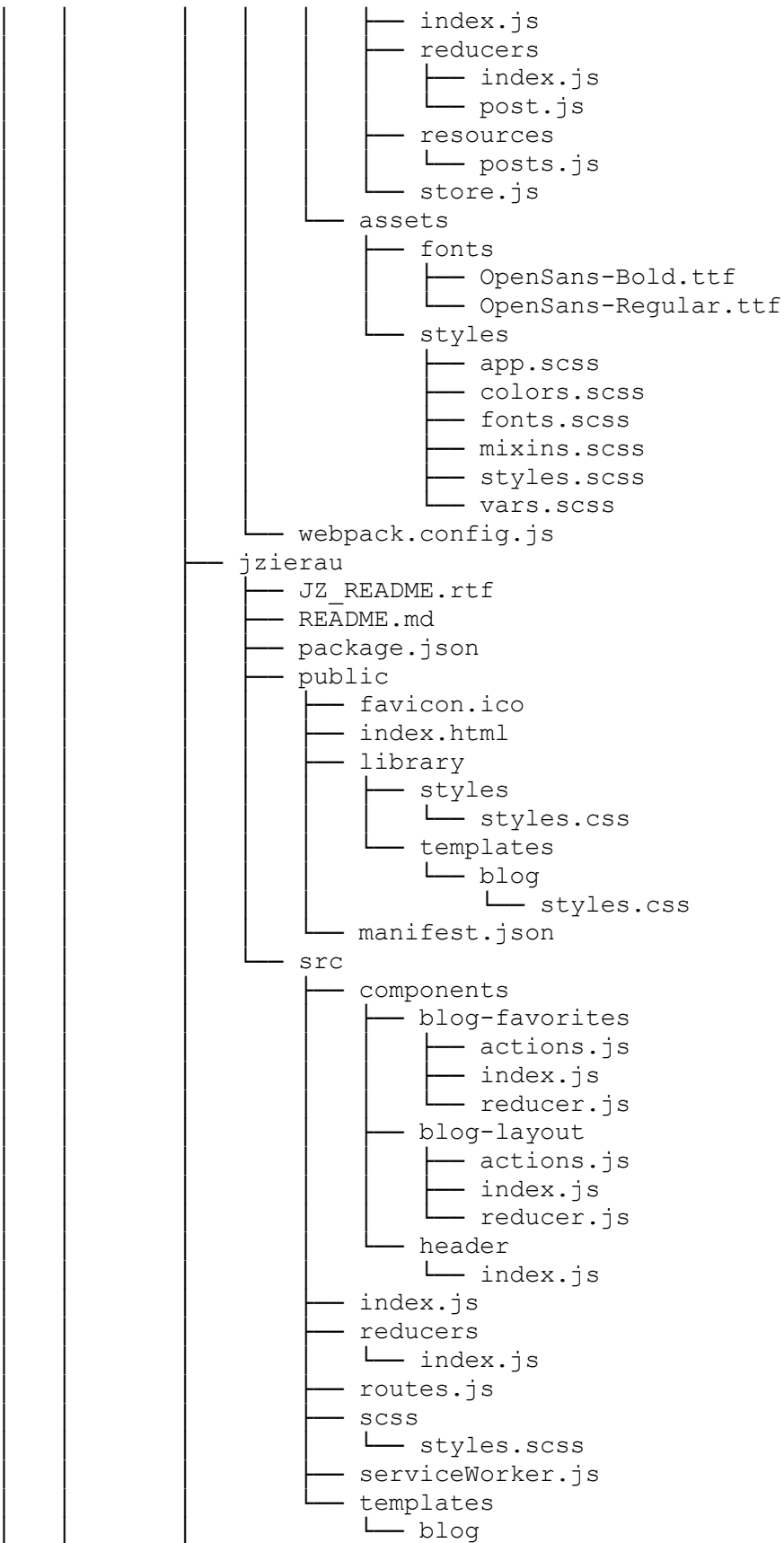

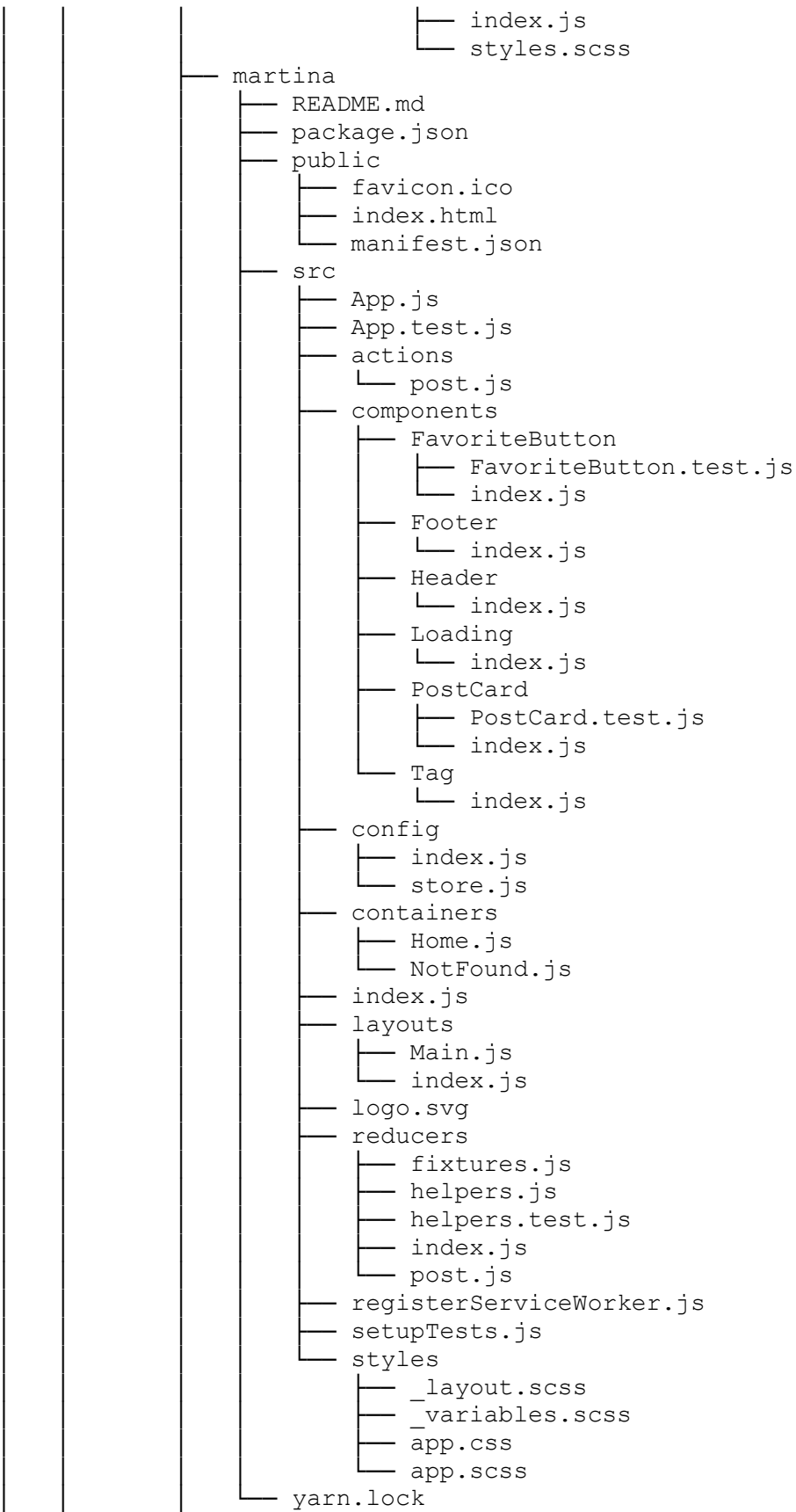
```
moconnor
├── README.md
├── package.json
├── public
│   ├── favicon.ico
│   ├── index.html
│   └── manifest.json
├── src
│   ├── App.js
│   ├── App.scss
│   ├── components
│   │   ├── BlogPost.js
│   │   ├── Layout.js
│   │   └── Tabs.js
│   ├── config
│   │   ├── headers.js
│   │   └── routes.js
│   ├── index.js
│   ├── redux
│   │   ├── actions
│   │   │   ├── actionTypes.js
│   │   │   └── posts.js
│   │   ├── index.js
│   │   ├── reducers
│   │   │   ├── index.js
│   │   │   └── posts.js
│   │   └── store
│   │       └── index.js
│   ├── styles
│   │   ├── _base.scss
│   │   ├── _cards.scss
│   │   ├── _tags.scss
│   │   └── _variables.scss
│   └── views
│       ├── AllPosts.js
│       └── FavoritePosts.js
└── yarn.lock

muthainatapong
├── README.md
├── site
│   ├── Gemfile
│   ├── Gemfile.lock
│   ├── config.ru
│   └── public
│       ├── css
│       │   └── index.css
│       ├── index.html
│       └── js
│           └── index.js

mwilliams
├── LICENSE
├── README.md
├── commit-history
└── package.json
```

```
├── public
│   ├── favicon.ico
│   └── index.html
├── src
│   ├── components
│   │   ├── app
│   │   │   └── index.js
│   │   ├── burst
│   │   │   └── index.js
│   │   └── home
│   │       └── index.js
│   ├── containers
│   │   └── homeContainer.js
│   ├── index.css
│   ├── index.js
│   ├── index.scss
│   ├── redux
│   │   ├── actions
│   │   │   ├── home.js
│   │   │   └── types.js
│   │   └── reducers
│   │       ├── home.js
│   │       └── index.js
│   └── store.js
├── yarn.lock
├── neasem
│   ├── README.md
│   ├── _mocks_
│   │   ├── fileMock.js
│   │   └── styleMock.js
│   ├── package-lock.json
│   ├── package.json
│   ├── postcss.config.js
│   ├── server.js
│   └── src
│       ├── _tests_
│       │   └── app.test.jsx
│       ├── actions
│       │   └── blogActions.js
│       ├── components
│       │   ├── Root.jsx
│       │   ├── app
│       │   │   ├── App.jsx
│       │   │   └── app.sass
│       │   ├── common
│       │   │   ├── Header.jsx
│       │   │   ├── PageNotFound.js
│       │   │   └── header.sass
│       │   ├── favorites
│       │   │   ├── Favorites.jsx
│       │   │   └── FavoritesContainer.jsx
│       │   └── post
│       │       ├── Post.jsx
│       │       └── PostContainer.jsx
```

```
├── post.sass
├── posts
│   ├── Posts.jsx
│   └── PostsContainer.jsx
├── tag
│   ├── Tag.jsx
│   ├── TagContainer.jsx
│   └── tag.sass
├── tags
│   ├── Tags.jsx
│   ├── TagsContainer.jsx
│   └── tags.sass
├── constants
│   └── actionTypes.js
├── index.jsx
├── reducers
│   ├── blogReducer.js
│   ├── index.js
│   └── initialState.js
├── store
│   └── configureStore.js
├── template.html
├── utils
│   └── utils.js
├── styles
│   ├── abstracts
│   │   ├── _mixins.sass
│   │   └── _variables.sass
│   ├── base
│   │   ├── _common.sass
│   │   └── _main.sass
│   └── img
│       └── __loader.gif
├── webpack.config.js
├── webpack.loaders.js
├── webpack.production.config.js
├── yarn.lock
├── pmorawiec
│   ├── README.md
│   ├── demo
│   │   ├── bundle.js
│   │   ├── bundle.js.map
│   │   └── index.html
│   ├── package.json
│   ├── src
│   │   ├── App.js
│   │   ├── assets
│   │   │   └── img
│   │   │       └── favicon.ico
│   │   └── components
│   │       ├── ActiveTags.js
│   │       ├── Button.js
│   │       ├── DesktopLayout.js
│   │       └── MobileLayout.js
```

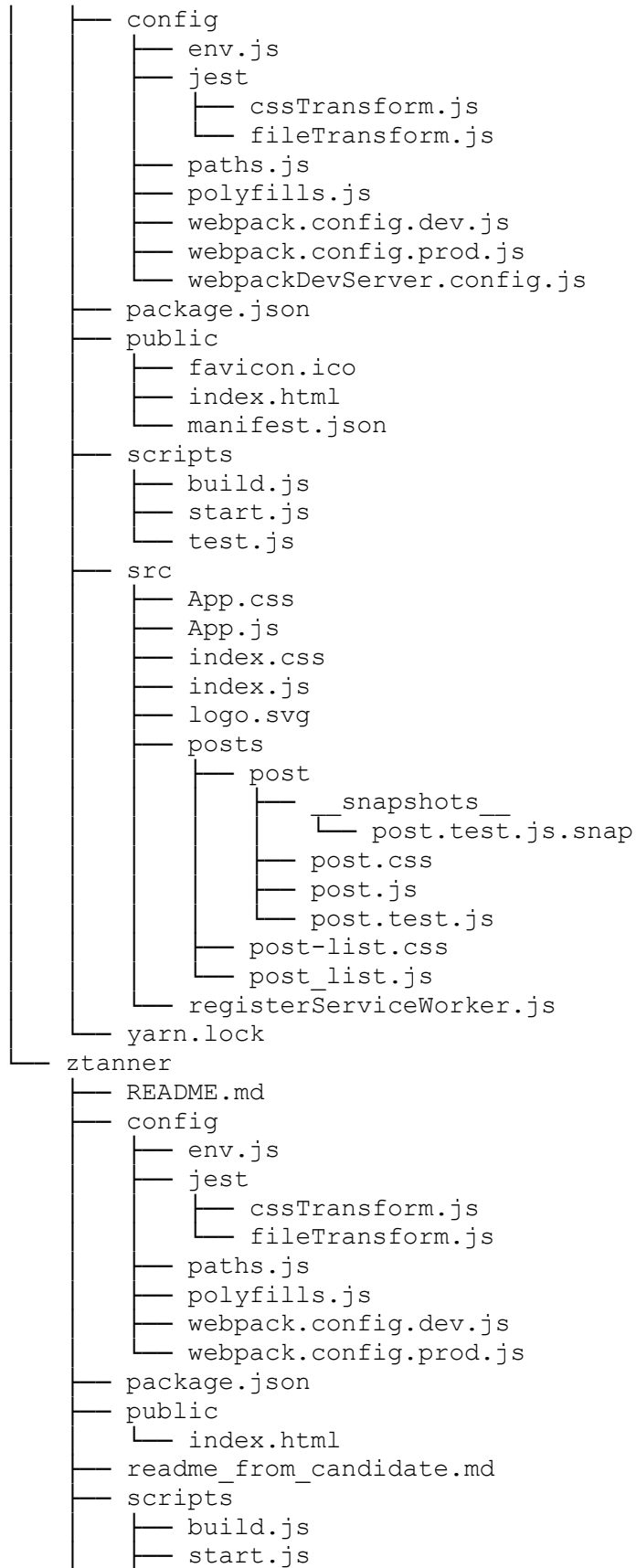

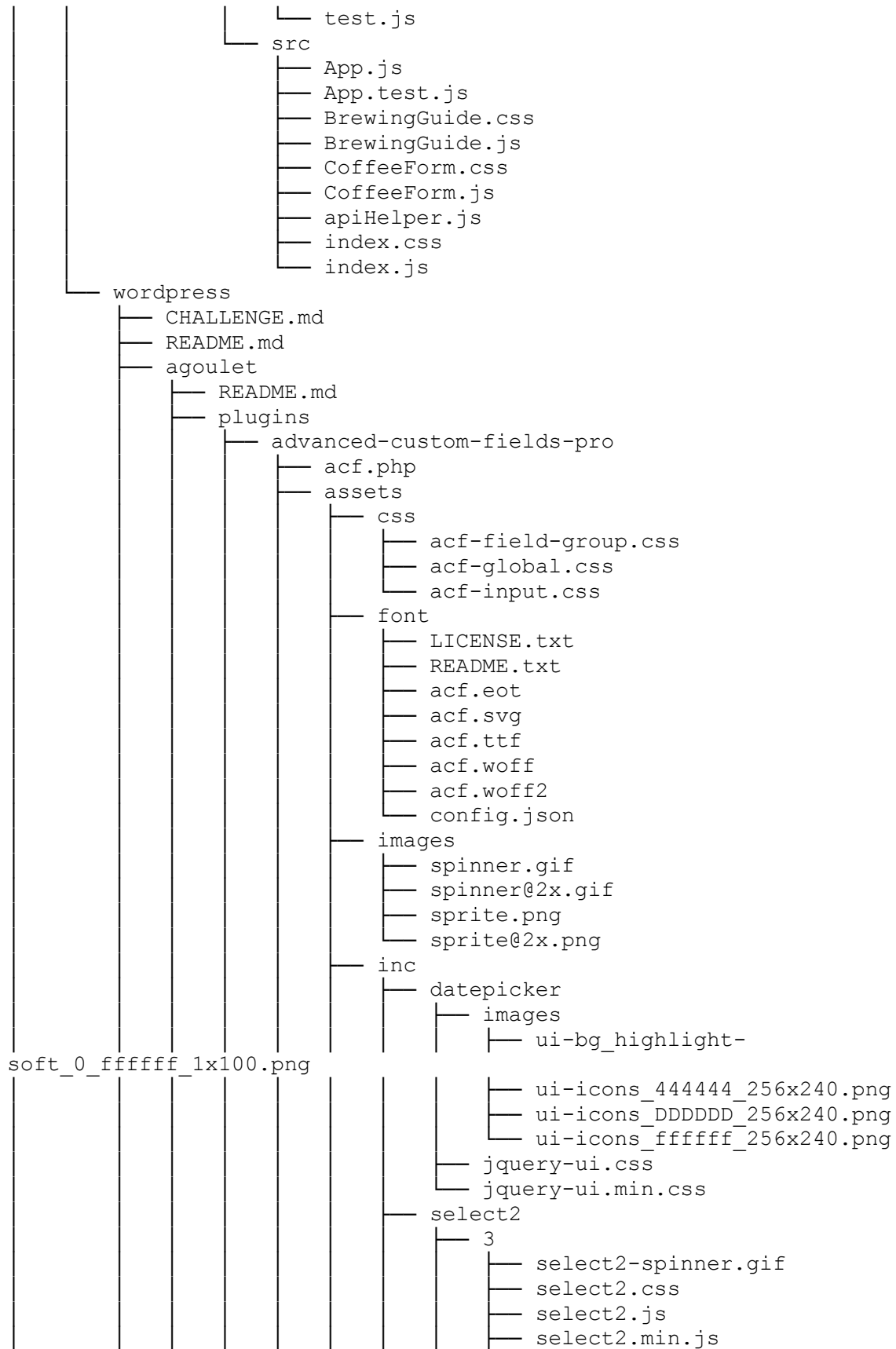

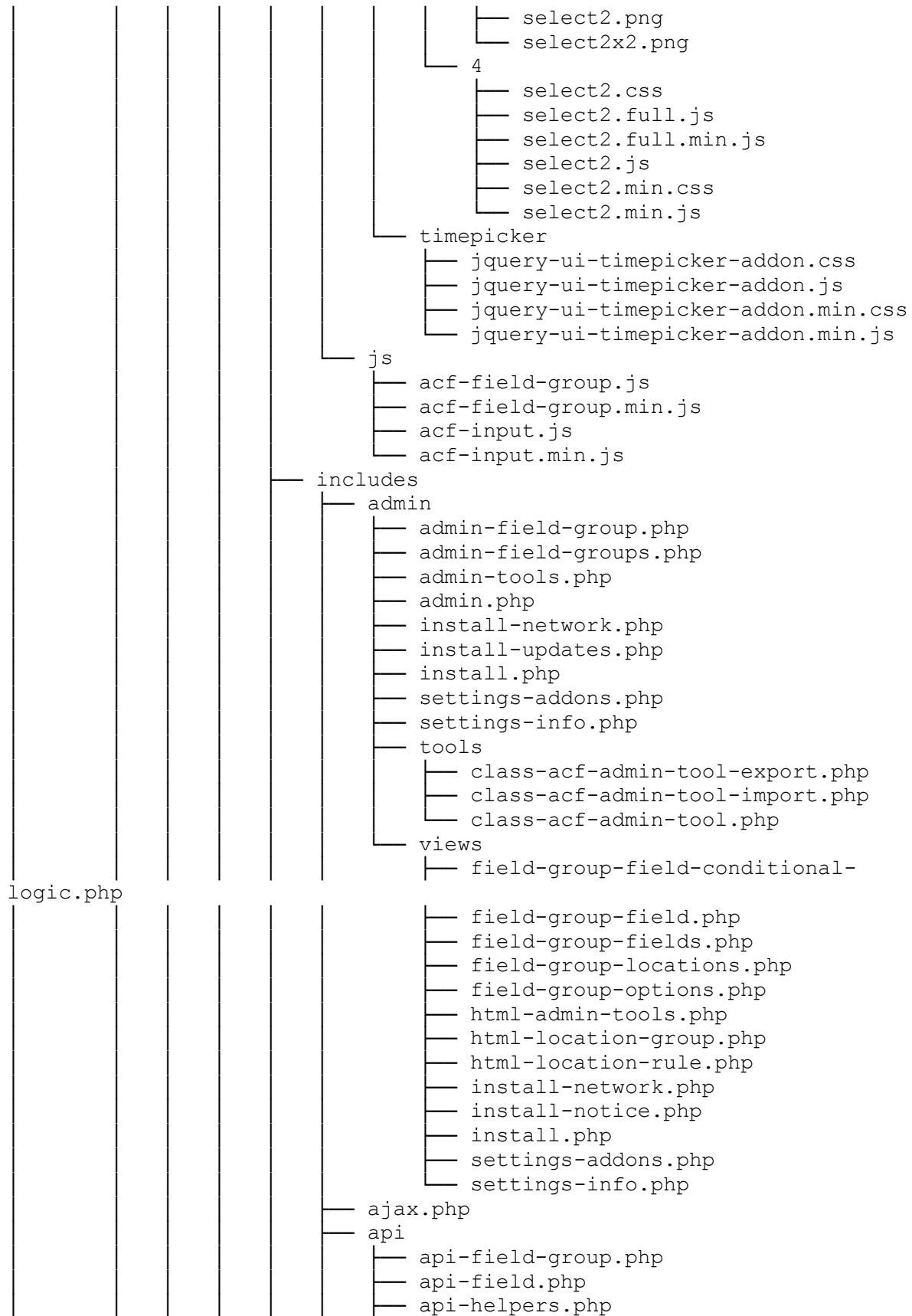
- api-input.php
- api-template.php
- api-value.php
- cache.php
- compatibility.php
- deprecated.php
- fields
 - class-acf-field-accordion.php
 - class-acf-field-button-group.php
 - class-acf-field-checkbox.php
 - class-acf-field-color_picker.php
 - class-acf-field-date_picker.php
 - class-acf-field-date_time_picker.php
 - class-acf-field-email.php
 - class-acf-field-file.php
 - class-acf-field-google-map.php
 - class-acf-field-group.php
 - class-acf-field-image.php
 - class-acf-field-link.php
 - class-acf-field-message.php
 - class-acf-field-number.php
 - class-acf-field-oembed.php
 - class-acf-field-output.php
 - class-acf-field-page_link.php
 - class-acf-field-password.php
 - class-acf-field-post_object.php
 - class-acf-field-radio.php
 - class-acf-field-range.php
 - class-acf-field-relationship.php
 - class-acf-field-select.php
 - class-acf-field-separator.php
 - class-acf-field-tab.php
 - class-acf-field-taxonomy.php
 - class-acf-field-text.php
 - class-acf-field-textarea.php
 - class-acf-field-time_picker.php
 - class-acf-field-true_false.php
 - class-acf-field-url.php
 - class-acf-field-user.php
 - class-acf-field-wysiwyg.php
 - class-acf-field.php
- fields.php
- forms
 - form-attachment.php
 - form-comment.php
 - form-customizer.php
 - form-front.php
 - form-nav-menu.php
 - form-post.php
 - form-taxonomy.php
 - form-user.php
 - form-widget.php
- input.php
- json.php

- local.php
- locations
 - class-acf-location-attachment.php
 - class-acf-location-comment.php
 - class-acf-location-current-user-role.php
 - class-acf-location-current-user.php
 - class-acf-location-nav-menu-item.php
 - class-acf-location-nav-menu.php
 - class-acf-location-page-parent.php
 - class-acf-location-page-template.php
 - class-acf-location-page-type.php
 - class-acf-location-page.php
 - class-acf-location-post-category.php
 - class-acf-location-post-format.php
 - class-acf-location-post-status.php
 - class-acf-location-post-taxonomy.php
 - class-acf-location-post-template.php
 - class-acf-location-post-type.php
 - class-acf-location-post.php
 - class-acf-location-taxonomy.php
 - class-acf-location-user-form.php
 - class-acf-location-user-role.php
 - class-acf-location-widget.php
 - class-acf-location.php
- locations.php
- loop.php
- media.php
- revisions.php
- third_party.php
- updates.php
- validation.php
- walkers
 - class-acf-walker-nav-menu-edit.php
 - class-acf-walker-taxonomy-field.php
- wpml.php
- lang
 - acf-ar.mo
 - acf-ar.po
 - acf-bg_BG.mo
 - acf-bg_BG.po
 - acf-cs_CZ.mo
 - acf-cs_CZ.po
 - acf-de_CH.mo
 - acf-de_CH.po
 - acf-de_DE.mo
 - acf-de_DE.po
 - acf-de_DE_formal.mo
 - acf-de_DE_formal.po
 - acf-es_ES.mo
 - acf-es_ES.po
 - acf-fa_IR.mo
 - acf-fa_IR.po
 - acf-fi.mo
 - acf-fi.po

```
— acf-fr_FR.mo
— acf-fr_FR.po
— acf-he_IL.mo
— acf-he_IL.po
— acf-hu_HU.mo
— acf-hu_HU.po
— acf-id_ID.mo
— acf-id_ID.po
— acf-it_IT.mo
— acf-it_IT.po
— acf-ja.mo
— acf-ja.po
— acf-nb_NO.mo
— acf-nb_NO.po
— acf-nl_NL.mo
— acf-nl_NL.po
— acf-pl_PL.mo
— acf-pl_PL.po
— acf-pt_BR.mo
— acf-pt_BR.po
— acf-pt_PT.mo
— acf-pt_PT.po
— acf-ro_RO.mo
— acf-ro_RO.po
— acf-ru_RU.mo
— acf-ru_RU.po
— acf-sk_SK.mo
— acf-sk_SK.po
— acf-sv_SE.mo
— acf-sv_SE.po
— acf-tr_TR.mo
— acf-tr_TR.po
— acf-uk.mo
— acf-uk.po
— acf-zh_CN.mo
— acf-zh_CN.po
— acf.pot
— pro
— acf-pro.php
— admin
  — admin-options-page.php
  — admin-settings-updates.php
  — views
    — html-options-page.php
    — html-settings-updates.php
— assets
  — css
    — acf-pro-field-group.css
    — acf-pro-input.css
  — js
    — acf-pro-field-group.js
    — acf-pro-field-group.min.js
    — acf-pro-input.js
    — acf-pro-input.min.js
```

```
fields
├── class-acf-field-clone.php
├── class-acf-field-flexible-content.php
├── class-acf-field-gallery.php
├── class-acf-field-repeater.php
├── locations
│   └── class-acf-location-options-page.php
├── options-page.php
├── updates.php
└── readme.txt
index.php
safe-svg
├── assets
│   └── safe-svg.css
├── languages
│   ├── safe-svg-da_DK.mo
│   ├── safe-svg-da_DK.po
│   ├── safe-svg-de_DE.mo
│   ├── safe-svg-de_DE.po
│   ├── safe-svg-en_GB.mo
│   ├── safe-svg-en_GB.po
│   ├── safe-svg-es_ES.mo
│   ├── safe-svg-es_ES.po
│   ├── safe-svg-fr_FR.mo
│   ├── safe-svg-fr_FR.po
│   ├── safe-svg-nl_NL.mo
│   ├── safe-svg-nl_NL.po
│   ├── safe-svg-ru_RU.mo
│   ├── safe-svg-ru_RU.po
│   └── safe-svg.pot
├── lib
│   ├── composer.json
│   ├── composer.lock
│   └── vendor
│       ├── autoload.php
│       ├── composer
│       │   ├── ClassLoader.php
│       │   ├── LICENSE
│       │   ├── autoload_classmap.php
│       │   ├── autoload_namespaces.php
│       │   ├── autoload_psr4.php
│       │   ├── autoload_real.php
│       │   ├── autoload_static.php
│       │   └── installed.json
│       ├── enshrined
│       │   └── svg-sanitize
│       │       ├── LICENSE
│       │       ├── README.md
│       │       ├── composer.json
│       │       ├── composer.lock
│       │       ├── phpunit.xml.dist
│       │       ├── src
│       │       │   └── Sanitizer.php
│       │       └── data
```

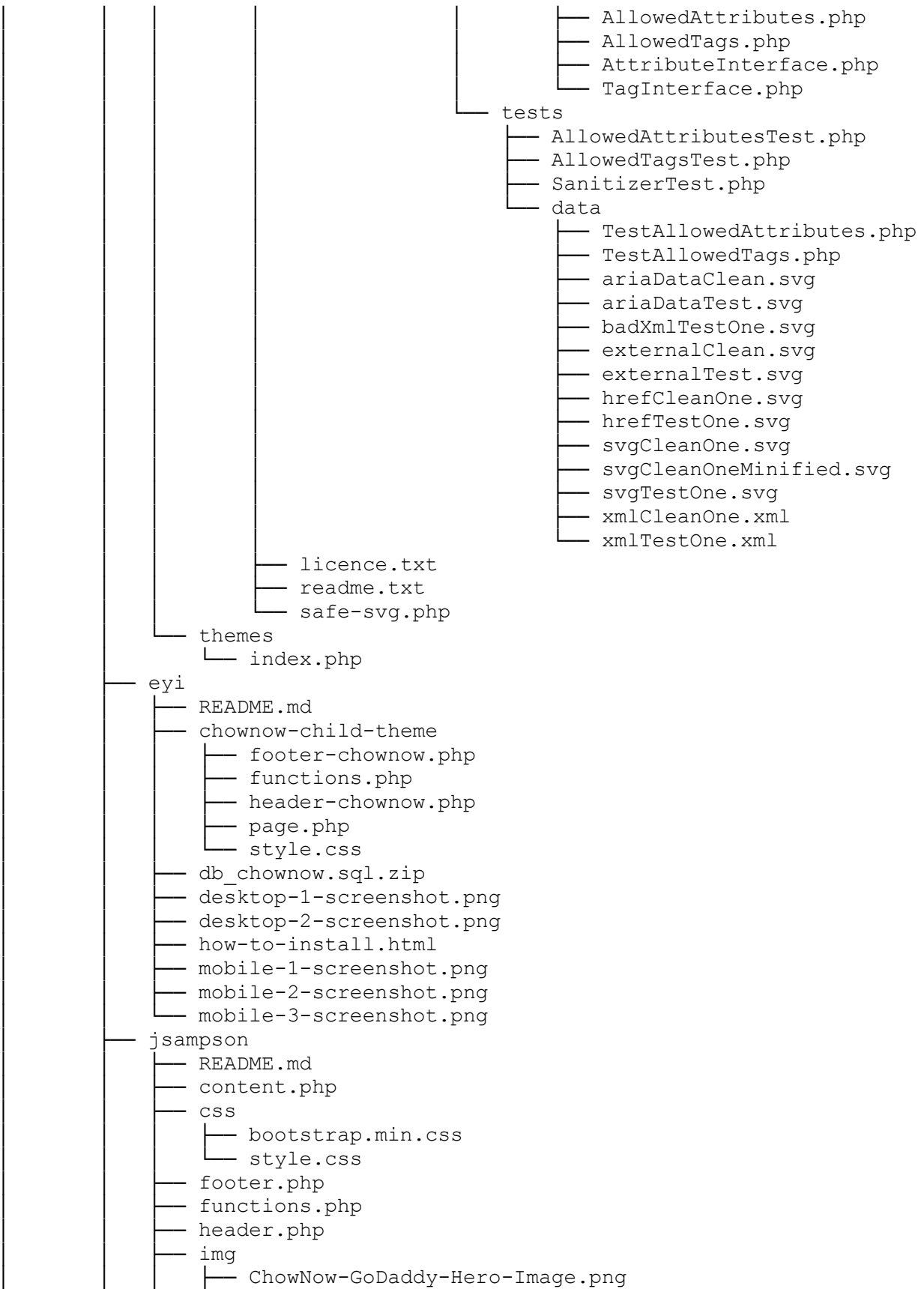

- cn-logo.png
- godaddy_lp_logo.svg
- logo-emporium-white.png
- logo.svg
- logo_homeroom.png
- logo_xoco.png
- squarespacepartnership-Devices.png
- squarespacepartnership-Illustration.svg
- svg-watch.svg
- testimonials-banner-emporium-thai.jpg
- testimonials-banner-homeroom.jpg
- testimonials-banner-xoco.jpg

inc

- enqueue.php
- function-admin.php
- templates
 - chownow-admin.php

index.php

js

- bootstrap.bundle.min.js
- jquery.easing.min.js
- jquery.min.js
- new-age.js

screenshot.png

style.css

mchino

README.md

index.php

plugins

advanced-custom-fields

acf.php

core

actions

- export.php

api.php

controllers

- addons.php

- everything_fields.php

- export.php

- field_group.php

- field_groups.php

- input.php

- location.php

- post.php

- revisions.php

- third_party.php

- upgrade.php

early-access.php

fields

- _base.php

- _functions.php

- checkbox.php

- color_picker.php

- date_picker

```
├── gravity-forms-field-thumb.jpg
├── options-page-thumb.jpg
├── repeater-field-thumb.jpg
├── arrows.png
├── arrows@2x.png
├── sprite.png
├── sprite@2x.png
├── wpspin_light.gif
├── wpspin_light@2x.gif
├── js
│   ├── field-group.js
│   ├── field-group.min.js
│   ├── input.js
│   ├── input.min.js
│   └── tinymce.code.min.js
├── lang
│   ├── acf-bg_BG.mo
│   ├── acf-bg_BG.po
│   ├── acf-cs_CZ.mo
│   ├── acf-cs_CZ.po
│   ├── acf-cy_GB.mo
│   ├── acf-cy_GB.po
│   ├── acf-de_DE.mo
│   ├── acf-de_DE.po
│   ├── acf-es_ES.mo
│   ├── acf-es_ES.po
│   ├── acf-fa_IR.mo
│   ├── acf-fa_IR.po
│   ├── acf-fi_FI.mo
│   ├── acf-fi_FI.po
│   ├── acf-fr_FR.mo
│   ├── acf-fr_FR.po
│   ├── acf-he_IL.mo
│   ├── acf-he_IL.po
│   ├── acf-id_ID.mo
│   ├── acf-id_ID.po
│   ├── acf-it_IT.mo
│   ├── acf-it_IT.po
│   ├── acf-ja.mo
│   ├── acf-ja.po
│   ├── acf-nl_NL.mo
│   ├── acf-nl_NL.po
│   ├── acf-pl_PL.mo
│   ├── acf-pl_PL.po
│   ├── acf-pt_BR.mo
│   ├── acf-pt_BR.po
│   ├── acf-pt_PT.mo
│   ├── acf-pt_PT.po
│   ├── acf-ro_RO.mo
│   ├── acf-ro_RO.po
│   ├── acf-ru_RU.mo
│   ├── acf-ru_RU.po
│   ├── acf-sk_SK.mo
│   └── acf-sk_SK.po
```

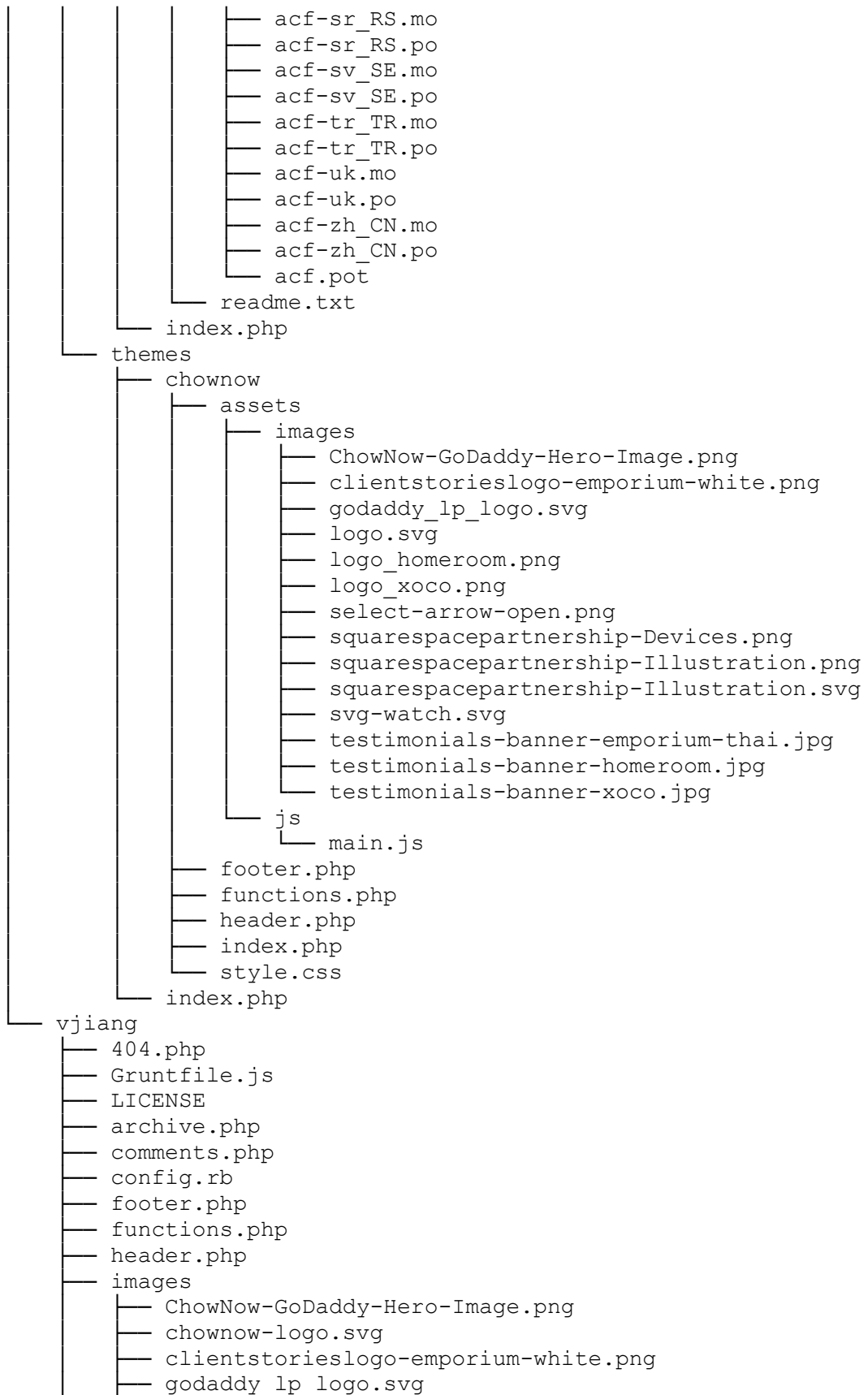

```
├── logo_homeroom.png
├── logo_xoco.png
├── testimonials-banner-emporium-thai.jpg
├── testimonials-banner-homeroom.jpg
├── testimonials-banner-xoco.jpg
├── inc
│   ├── custom-header.php
│   ├── customizer.php
│   ├── jetpack.php
│   ├── template-functions.php
│   └── template-tags.php
├── index.php
├── js
│   ├── build
│   │   ├── production.js
│   │   └── production.min.js
│   ├── global.js
│   ├── navigation.js
│   └── skip-link-focus-fix.js
├── languages
│   ├── chownow.pot
│   └── readme.txt
├── layouts
│   ├── content-sidebar.css
│   └── sidebar-content.css
├── package-lock.json
├── package.json
├── page.php
├── phpcs.xml.dist
├── rtl.css
├── sass
│   ├── _partials
│   │   ├── _flex.scss
│   │   ├── _footer.scss
│   │   ├── _general.scss
│   │   ├── _header.scss
│   │   ├── _homepage.scss
│   │   ├── _module-hero.scss
│   │   ├── _module-pricing.scss
│   │   ├── _module-testimonials.scss
│   │   └── _sidebars.scss
│   └── style.scss
├── screenshot.png
├── search.php
├── sidebar.php
├── single.php
├── style.css
├── template-landingpage.php
├── template-parts
│   ├── content-none.php
│   ├── content-page.php
│   ├── content-search.php
│   ├── content.php
│   └── module-hero.php
```

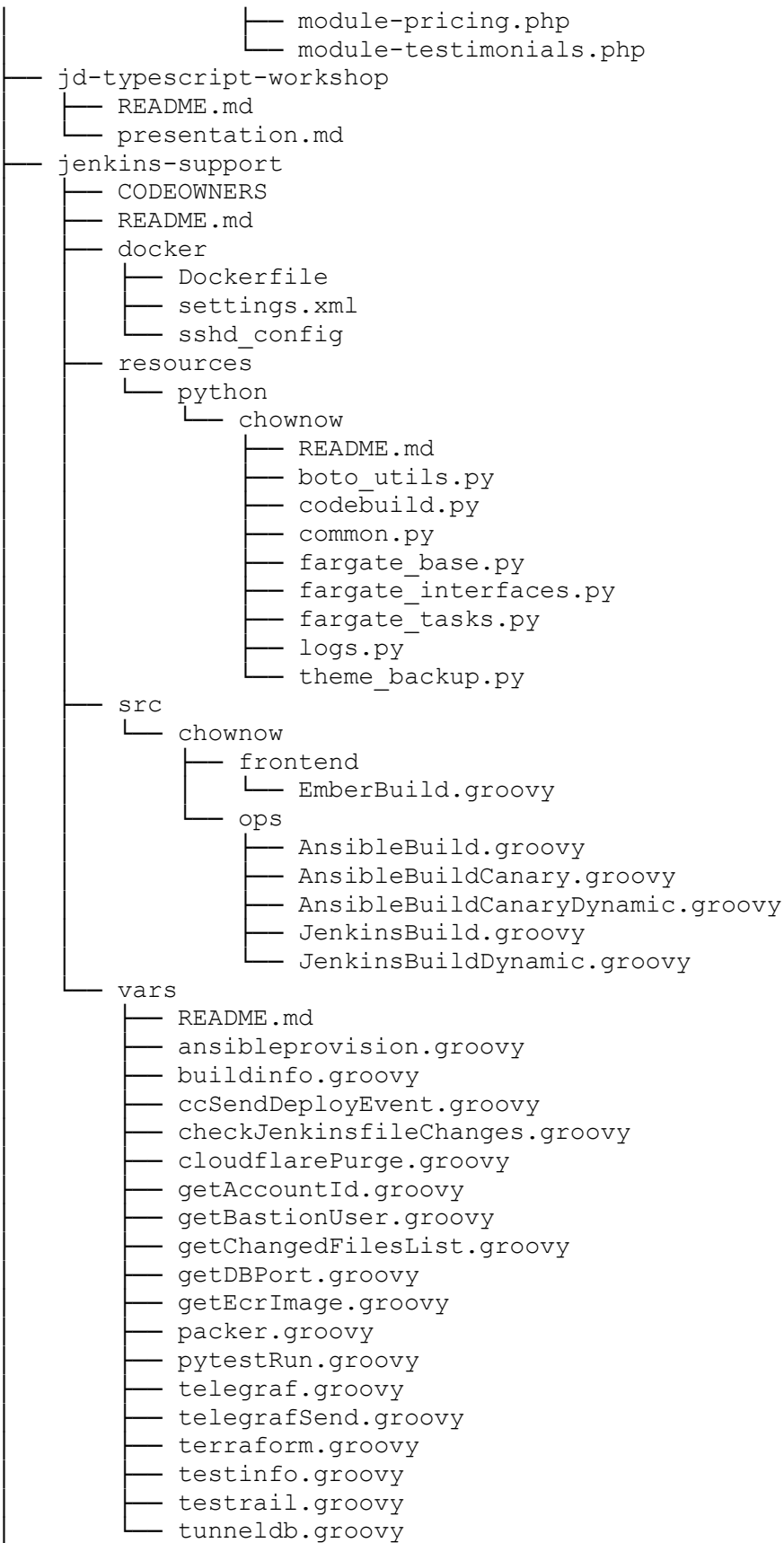

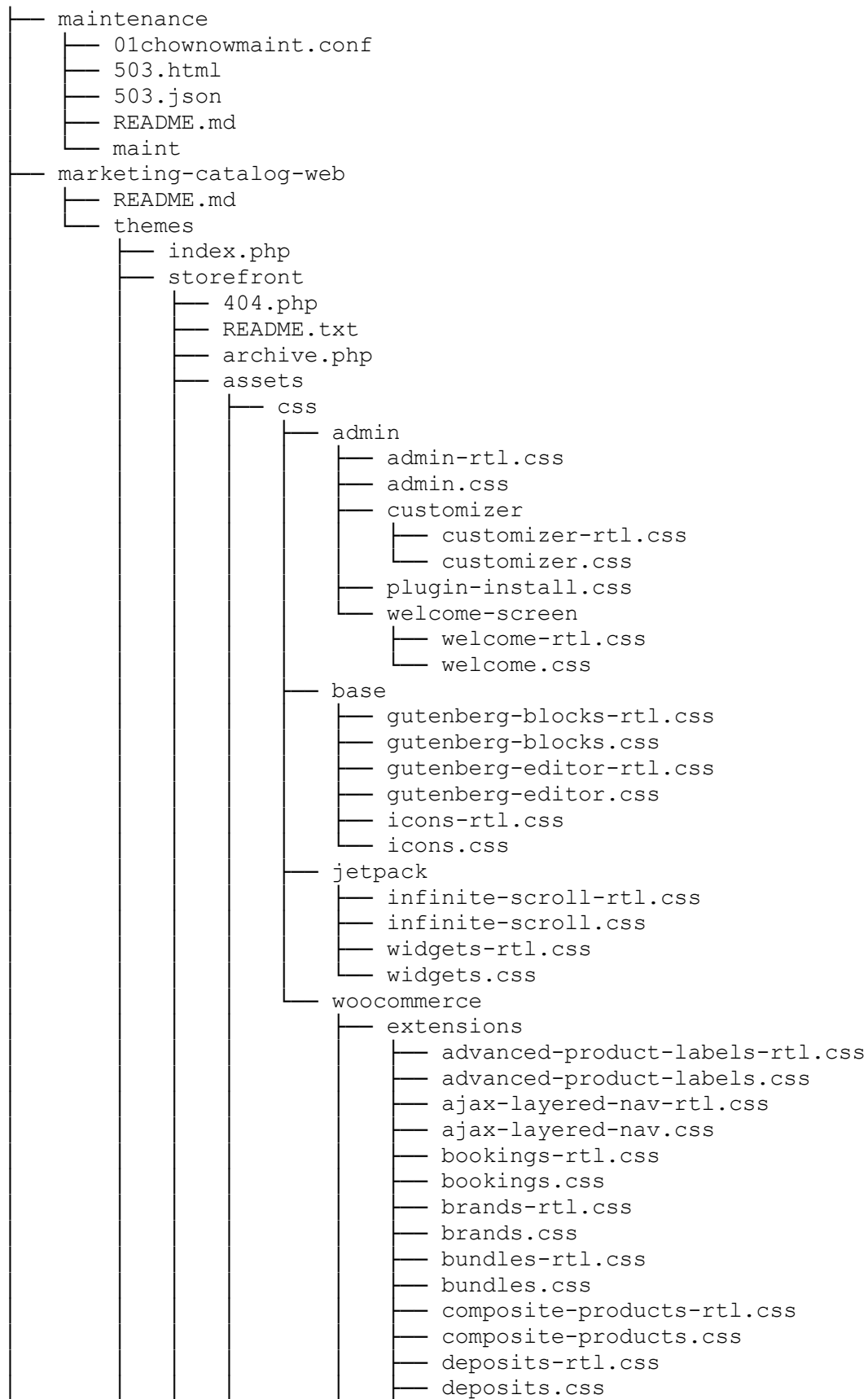

- memberships-rtl.css
- memberships.css
- mix-and-match-rtl.css
- mix-and-match.css
- photography-rtl.css
- photography.css
- product-recommendations-rtl.css
- product-recommendations.css
- product-reviews-pro-rtl.css
- product-reviews-pro.css
- quick-view-rtl.css
- quick-view.css
- ship-multiple-addresses-rtl.css
- ship-multiple-addresses.css
- smart-coupons-rtl.css
- smart-coupons.css
- variation-swatches-rtl.css
- variation-swatches.css
- wishlists-rtl.css
- wishlists.css
- woocommerce-rtl.css
- woocommerce.css

fonts

- fa-brands-400.eot
- fa-brands-400.svg
- fa-brands-400.ttf
- fa-brands-400.woff
- fa-brands-400.woff2
- fa-regular-400.eot
- fa-regular-400.svg
- fa-regular-400.ttf
- fa-regular-400.woff
- fa-regular-400.woff2
- fa-solid-900.eot
- fa-solid-900.svg
- fa-solid-900.ttf
- fa-solid-900.woff
- fa-solid-900.woff2

images

admin

- storefront-icon.svg
- welcome-screen
 - automatic.png
 - child-themes.jpg
 - storefront-bundle-hero.png

credit-cards

- amex.svg
- diners.svg
- discover.svg
- jcb.svg
- laser.svg
- maestro.svg
- mastercard.svg
- paypal.svg

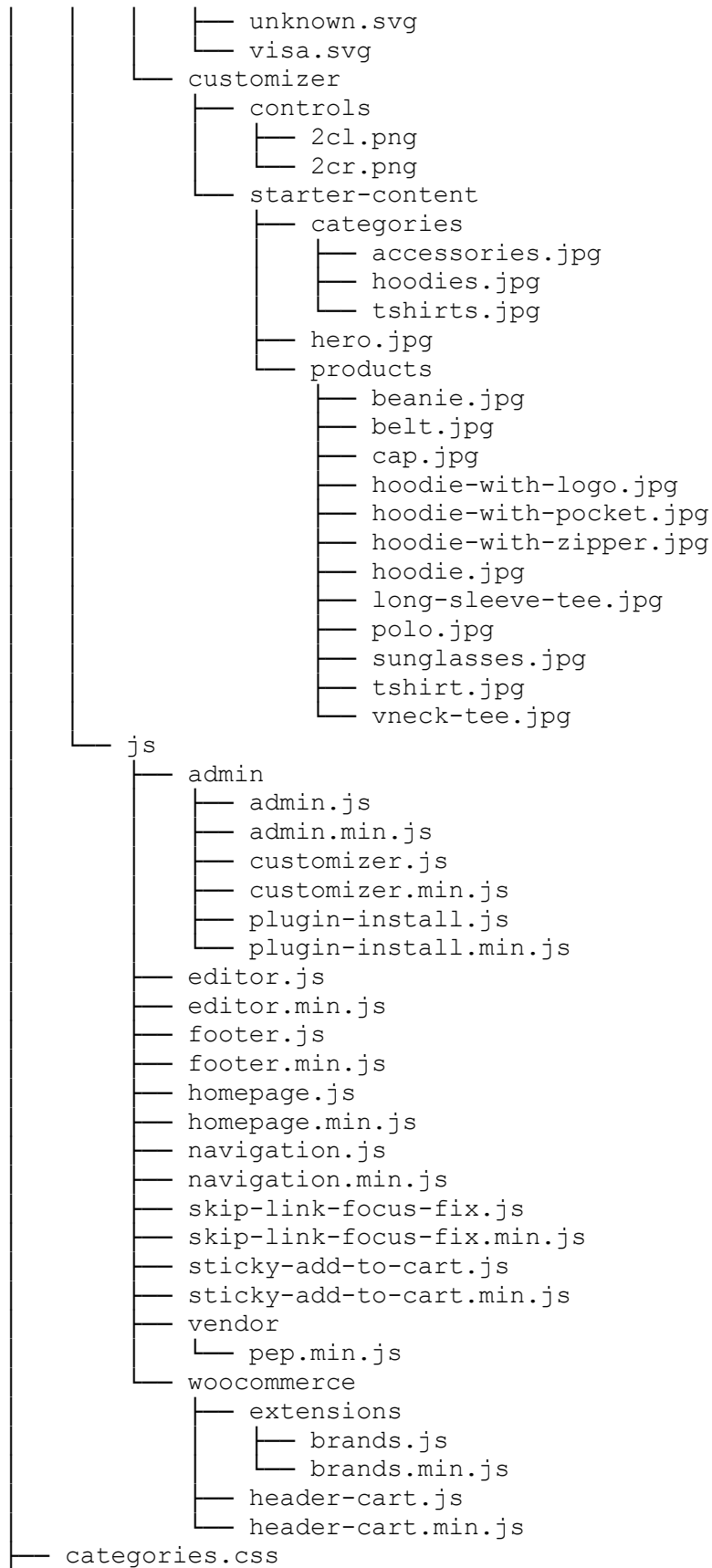

```

├── comments.php
├── content-homepage.php
├── content-none.php
├── content-page.php
├── content-single.php
├── content.php
├── docs
│   └── releases.md
├── e2e
│   └── specs
│       └── browser.test.js
├── footer.php
├── functions.php
├── globalScripts.js
├── header.php
├── inc
│   ├── admin
│   │   ├── class-storefront-admin.php
│   │   └── class-storefront-plugin-install.php
│   ├── class-storefront.php
│   ├── customizer
│   │   ├── class-storefront-customizer-control-arbitrary.php
│   │   ├── class-storefront-customizer-control-more.php
│   │   └── class-storefront-customizer-control-radio-
│   │       └── class-storefront-customizer.php
│   ├── jetpack
│   │   └── class-storefront-jetpack.php
│   ├── nux
│   │   ├── class-storefront-nux-admin.php
│   │   ├── class-storefront-nux-guided-tour.php
│   │   └── class-storefront-nux-starter-content.php
│   ├── storefront-functions.php
│   ├── storefront-template-functions.php
│   ├── storefront-template-hooks.php
│   └── woocommerce
│       └── class-storefront-woocommerce-adjacent-
├── image.php
├── products.php
│   ├── class-storefront-woocommerce-customizer.php
│   ├── class-storefront-woocommerce.php
│   ├── storefront-woocommerce-functions.php
│   ├── storefront-woocommerce-template-functions.php
│   └── storefront-woocommerce-template-hooks.php
├── wordpress-shims.php
├── index.php
├── languages
│   ├── README.md
│   └── storefront.pot
├── loop.php
├── page.php
├── renovate.json
├── screenshot.png
├── search.php
└── sidebar.php

```

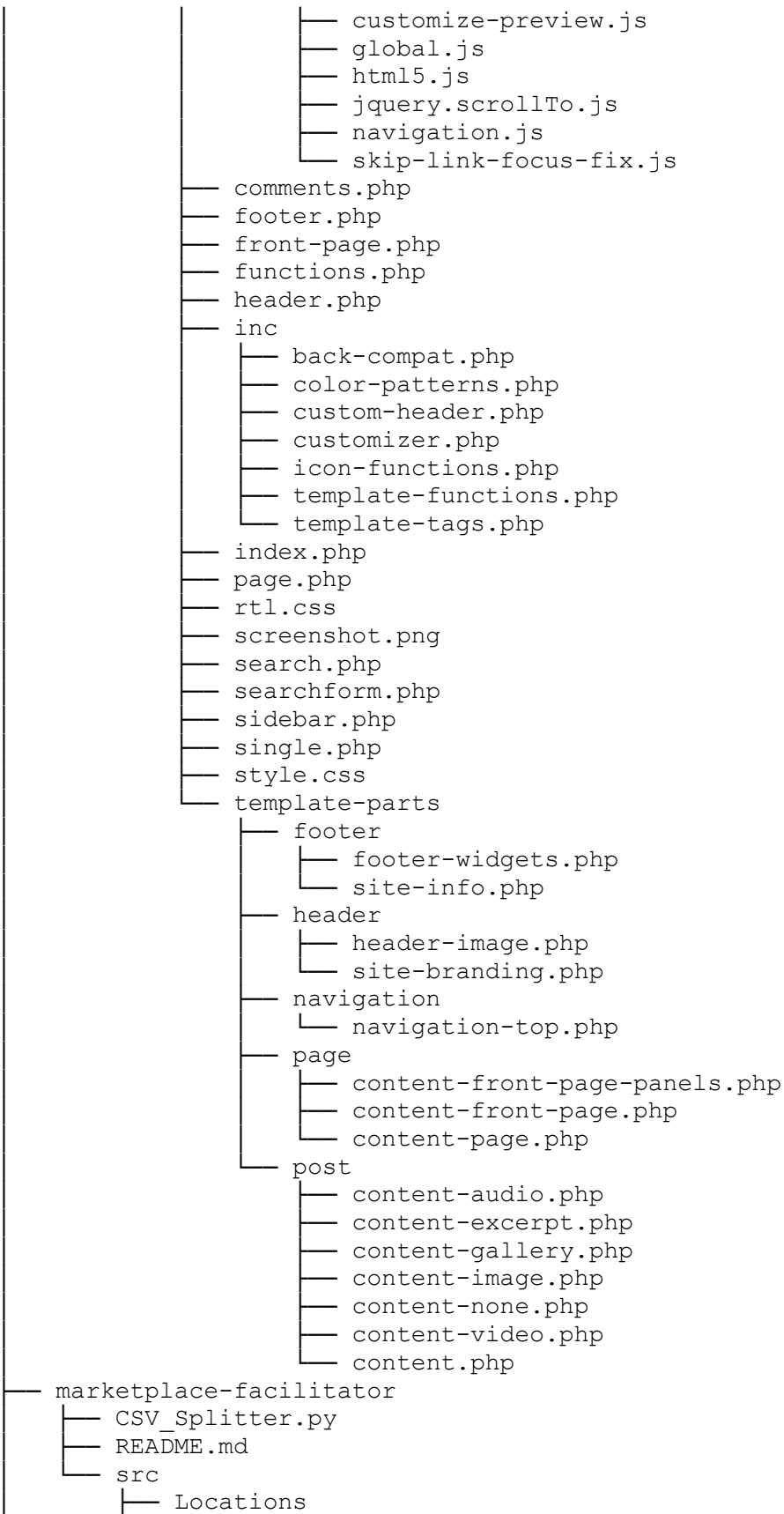
- └─ API_Avalara_Locations_Upload.py
- └─ Transactions
 - └─ API_Batch_Transaction_Upload.py
 - └─ API_Transaction_Upload.py
 - └─ Records.csv
 - └─ Tax_summary.csv
 - └─ Transaction_Errors.csv
 - └─ __pycache__
 - └─ API_Transaction_Upload.cpython-311.pyc
- marketplace-ios
 - └─ ChowNow27_DiscoverClips_Update092017_v07_1.1Mbps.mp4
 - └─ GoogleService-Info.plist
 - └─ Libraries
 - └─ mParticle-AppsFlyer
 - └─ MPKitAppsFlyer.h
 - └─ MPKitAppsFlyer.m
 - Marketplace
 - └─ AppDelegate.swift
 - └─ Assets.xcassets
 - └─ AppIcon.appiconset
 - └─ 1024 - icon.png
 - └─ 120 - icon-1.png
 - └─ 120 - icon.png
 - └─ 152 - icon.png
 - └─ 167 - icon.png
 - └─ 180 - icon.png
 - └─ 20 - icon.png
 - └─ 29 - icon.png
 - └─ 40 - icon-1.png
 - └─ 40 - icon-2.png
 - └─ 40 - icon.png
 - └─ 58 - icon-1.png
 - └─ 58 - icon.png
 - └─ 60 - icon.png
 - └─ 76 - icon.png
 - └─ 80 - icon-1.png
 - └─ 80 - icon.png
 - └─ 87 - icon.png
 - └─ Contents.json
 - └─ Apple_Pay_mark_large_.imageset
 - └─ Apple_Pay_mark_large_@2x.png
 - └─ Apple_Pay_mark_large_@3x.png
 - └─ Contents.json
 - └─ Apple_Pay_mark_normal_.imageset
 - └─ Apple_Pay_mark_normal_@2x.png
 - └─ Apple_Pay_mark_normal_@3x.png
 - └─ Contents.json
 - └─ Contents.json
 - └─ Cuisines
 - └─ Contents.json
 - └─ Cuisinel4.imageset
 - └─ Contents.json
 - └─ cuisinel4.png
 - └─ cuisinel4@2x.png

```
└─ cuisine14@3x.png
Cuisine18.imageset
├─ Contents.json
├─ cuisine18.png
├─ cuisine18@2x.png
└─ cuisine18@3x.png
cuisine1.imageset
├─ Contents.json
├─ cuisine1.png
├─ cuisine1@2x.png
└─ cuisine1@3x.png
cuisine10.imageset
├─ Contents.json
├─ cuisine10.png
├─ cuisine10@2x.png
└─ cuisine10@3x.png
cuisine11.imageset
├─ Contents.json
├─ cuisine11.png
├─ cuisine11@2x.png
└─ cuisine11@3x.png
cuisine12.imageset
├─ Contents.json
├─ cuisine12.png
├─ cuisine12@2x.png
└─ cuisine12@3x.png
cuisine13.imageset
├─ Contents.json
├─ cuisine13.png
├─ cuisine13@2x.png
└─ cuisine13@3x.png
cuisine15.imageset
├─ Contents.json
├─ cuisine15.png
├─ cuisine15@2x.png
└─ cuisine15@3x.png
cuisine16.imageset
├─ Contents.json
├─ cuisine16.png
├─ cuisine16@2x.png
└─ cuisine16@3x.png
cuisine17.imageset
├─ Contents.json
├─ cuisine17.png
├─ cuisine17@2x.png
└─ cuisine17@3x.png
cuisine19.imageset
├─ Contents.json
├─ cuisine19.png
├─ cuisine19@2x.png
└─ cuisine19@3x.png
cuisine2.imageset
├─ Contents.json
└─ cuisine2@1x.png
```

```
├── cuisine2@2x.png
├── cuisine2@3x.png
├── cuisine20.imageset
│   ├── Contents.json
│   ├── cuisine20.png
│   ├── cuisine20@2x.png
│   └── cuisine20@3x.png
├── cuisine3.imageset
│   ├── Contents.json
│   ├── cuisine3.png
│   ├── cuisine3@2x.png
│   └── cuisine3@3x.png
├── cuisine4.imageset
│   ├── Contents.json
│   ├── cuisine4@1x.png
│   ├── cuisine4@2x.png
│   └── cuisine4@3x.png
├── cuisine5.imageset
│   ├── Contents.json
│   ├── cuisine5.png
│   ├── cuisine5@2x.png
│   └── cuisine5@3x.png
├── cuisine6.imageset
│   ├── Contents.json
│   ├── cuisine6.png
│   ├── cuisine6@2x.png
│   └── cuisine6@3x.png
├── cuisine7.imageset
│   ├── Contents.json
│   ├── cuisine7.png
│   ├── cuisine7@2x.png
│   └── cuisine7@3x.png
├── cuisine8.imageset
│   ├── Contents.json
│   ├── cuisine8.png
│   ├── cuisine8@2x.png
│   └── cuisine8@3x.png
├── cuisine9.imageset
│   ├── Contents.json
│   ├── cuisine9.png
│   ├── cuisine9@2x.png
│   └── cuisine9@3x.png
├── appStoreBadge.imageset
│   ├── Contents.json
│   ├── appStoreBadge.png
│   ├── appStoreBadge@2x.png
│   └── appStoreBadge@3x.png
├── card_amex.imageset
│   ├── Contents.json
│   ├── card_amex.png
│   ├── card_amex@2x.png
│   └── card_amex@3x.png
├── card_diners.imageset
│   └── Contents.json
```

```
├── card_diners.png
├── card_diners@2x.png
├── card_diners@3x.png
├── card_discover.imageset
│   ├── Contents.json
│   ├── card_discover@1x.png
│   ├── card_discover@2x.png
│   └── card_discover@3x.png
├── card_jcb.imageset
│   ├── Contents.json
│   ├── card_jcb.png
│   ├── card_jcb@2x.png
│   └── card_jcb@3x.png
├── card_mastercard.imageset
│   ├── Contents.json
│   ├── card_mastercard.png
│   ├── card_mastercard@2x.png
│   └── card_mastercard@3x.png
├── card_placeholder.imageset
│   ├── Contents.json
│   ├── card_placeholder.png
│   ├── card_placeholder@2x.png
│   └── card_placeholder@3x.png
├── card_visa.imageset
│   ├── Contents.json
│   ├── card_visa.png
│   ├── card_visa@2x.png
│   └── card_visa@3x.png
├── logoFacebook.imageset
│   ├── Contents.json
│   ├── logoFacebook.png
│   ├── logoFacebook@2x.png
│   └── logoFacebook@3x.png
├── logoGoogle.imageset
│   ├── Contents.json
│   ├── logoGoogle.png
│   ├── logoGoogle@2x.png
│   └── logoGoogle@3x.png
├── onboardingImage1.imageset
│   ├── Contents.json
│   ├── onboardingImage1.jpg
│   ├── onboardingImage1@2x.jpg
│   └── onboardingImage1@3x.jpg
├── onboardingImage2.imageset
│   ├── Contents.json
│   ├── onboardingImage2.jpg
│   ├── onboardingImage2@2x.jpg
│   └── onboardingImage2@3x.jpg
├── onboardingImage3.imageset
│   ├── Contents.json
│   ├── onboardingImage3.jpg
│   ├── onboardingImage3@2x.jpg
│   └── onboardingImage3@3x.jpg
└── CNAPIFormatUtilities.swift
```

- CNAccountAccessViewController.swift
- CNAccountHeaderCell.swift
- CNAddressAutocompleteCell.swift
- CNAddressPinAnnotation.swift
- CNAlertViewController.swift
- CNApplePayUtilities.swift
- CNBackArrowButton.swift
- CNBottomLineView.swift
- CNCartDeliveryAddressCell.swift
- CNCartFullSeparatorCell.swift
- CNCartOrderTypeCell.swift
- CNCartPaymentCell.swift
- CNCheckoutButton.swift
- CNColor.swift
- CNCreditCardUtilities.swift
- CNDataManager.swift
- CNDeliveryPinView.swift
- CNEditDeliveryAddressViewController.swift
- CNEventLogger.swift
- CNHomeHeaderView.swift
- CNHomeSearchHeaderView.swift
- CNHomeSearchHeaderView.xib
- CNLoadingCell.swift
- CNLoginViewController.swift
- CNLogoMedium.swift
- CNMapCollectionViewFlowLayout.swift
- CNMenuDisclaimerCell.swift
- CNMenuItemRadioButtonCell.swift
- CNMenuVCStateHandler.swift
- CNNavigationBar.swift
- CNOpenQuoteView.swift
- CNPlayView.swift
- CNRestaurantAddress.swift
- CNRestaurantAndMenuViewController.swift
- CNRestaurantCollectionViewTransition.xib
- CNRestaurantHourUtility.swift
- CNRestaurantListViewController.swift
- CNRoundedButton.swift
- CNSearchViewController.swift
- CNSelectedMenuCategory.swift
- CNShoppingCartViewController.swift
- CNSideMenuViewController.swift
- CNSimpleSeparatorCell.swift
- CNStateManager.swift
- CNTextFormatUtilities.swift
- CNTimeUtilities.swift
- CNTipSelectionView.swift
- Constants.swift
- Extensions
 - NSDateExtension.swift
 - NSDictionaryExtension.swift
 - UILabelExtension.swift
 - UIWindowExtension.swift
- Fonts

- └─ Lato2OFL
 - └─ Lato-Black.ttf
 - └─ Lato-BlackItalic.ttf
 - └─ Lato-Bold.ttf
 - └─ Lato-BoldItalic.ttf
 - └─ Lato-Hairline.ttf
 - └─ Lato-HairlineItalic.ttf
 - └─ Lato-Heavy.ttf
 - └─ Lato-HeavyItalic.ttf
 - └─ Lato-Italic.ttf
 - └─ Lato-Light.ttf
 - └─ Lato-LightItalic.ttf
 - └─ Lato-Medium.ttf
 - └─ Lato-MediumItalic.ttf
 - └─ Lato-Regular.ttf
 - └─ Lato-Semibold.ttf
 - └─ Lato-SemiboldItalic.ttf
 - └─ Lato-Thin.ttf
 - └─ Lato-ThinItalic.ttf
- └─ Leitura Display
 - └─ Leitura Display Italic.otf
 - └─ Leitura Display Roman.otf
- ─ Info.plist
- ─ Launch Screen.storyboard
- ─ locationManager.swift
- ─ MPConnectionManager.swift
- ─ Main.storyboard
- ─ Marketplace-Bridging-Header.h
- ─ Marketplace.entitlements
- ─ Marketplace.xcdatamodeld
 - └─ Marketplace.xcdatamodel
 - └─ contents
- ─ Models
 - └─ CNApplePay.swift
 - └─ CNCard.swift
 - └─ CNCredit.swift
 - └─ CNCuisineFilter.swift
 - └─ CNDeliveryAddress.swift
 - └─ CNDeliveryArea.swift
 - └─ CNDiscount.swift
 - └─ CNDisplayHour.swift
 - └─ CNFee.swift
 - └─ CNHour.swift
 - └─ CNHourRange.swift
 - └─ CNMenu.swift
 - └─ CNMenuCategory.swift
 - └─ CNMenuItem.swift
 - └─ CNMenuItemMetaDetails.swift
 - └─ CNMenuItemServingSizeGroup.swift
 - └─ CNMenuModifier.swift
 - └─ CNMenuModifierCategory.swift
 - └─ CNPhone.swift
 - └─ CNRestaurant.swift
 - └─ CNSelectedItem.swift

- CNShoppingCart.swift
- CNUser.swift
- CNUserAddress.swift
- Paintcode
 - DiscoveryKit.swift
- TypeExtension.swift
- UIButtonExtension.swift
- UIViewExtension.swift
- ViewControllers
 - CNAccountViewController.swift
 - CNAddressViewcontroller.swift
 - CNDeliveryAddressesViewController.swift
 - CNFilterViewController.swift
 - CNForgetPasswordStep1ViewController.swift
 - CNForgetPasswordStep2ViewController.swift
 - CNHomeController.swift
 - CNItemViewController.swift
 - CNLocationLoadingViewController.swift
 - CNMapViewController.swift
 - CNMenuViewController.swift
 - CNNavigationController.swift
 - CNNewCardViewController.swift
 - CNNewDeliveryAddressViewController.swift
 - CNOnboardingViewController.swift
 - CNOrderConfirmationViewController.swift
 - CNPaymentViewController.swift
 - CNPhoneNumberViewController.swift
 - CNSearchResultViewController.swift
 - CNSettingViewController.swift
 - CNSignUpViewController.swift
 - CNTipViewController.swift
 - CNVerifyCVCViewController.swift
 - CNViewController.swift
- Views
 - CNAccountPromotionCell.swift
 - CNAccountUserCell.swift
 - CNActivityIndicatorView.swift
 - CNAddCreditCardCell.swift
 - CNAddressCurrentLocationCell.swift
 - CNAddressDownArrow.swift
 - CNAddressIcon.swift
 - CNApplePayCell.swift
 - CNBagIllustrationView.swift
 - CNBorderButton.swift
 - CNBubbleView.swift
 - CNCartAddPaymentCell.swift
 - CNCartEmptyCell.swift
 - CNCartPickupAddressCell.swift
 - CNCartSectionHeader.swift
 - CNCartSelectedItemCell.swift
 - CNCartTotalDetailCell.swift
 - CNCharacterSpacingButton.swift
 - CNCharacterSpacingLabel.swift
 - CNCheckBoxView.swift

— CNCircleView.swift
— CNClipboardLabel.swift
— CNCompactCreditCardCell.swift
— CNCompactRestaurantCell.swift
— CNConfirmationOrderNumberCell.swift
— CNCreditCardCell.swift
— CNCuisineCollectionHeaderView.swift
— CNCuisineCollectionViewCell.swift
— CNCuisineFilterCell.swift
— CNCustomLabelCell.swift
— CNCustomRoundedCornerButton.swift
— CNDeliveryAddressCell.swift
— CNDismissCrossButton.swift
— CNEnvelopeIcon.swift
— CNFilterIcon.swift
— CNGradientImageView.swift
— CNInputProgressBarView.swift
— CNLineSpacingLabel.swift
— CNListMapButton.swift
— CNLogoLarge.swift
— CNMagnifyIconBig.swift
— CNMagnifyIconView.swift
— CNMapAnnotation.swift
— CNMapFilterBarView.swift
— CNMenuButton.swift
— CNMenuCategoriesHeader.swift
— CNMenuCategoryCell.swift
— CNMenuCategoryHeaderCell.swift
— CNMenuItemCell.swift
— CNMenuItemCheckButtttonCell.swift
— CNMenuItemDescriptionCell.swift
— CNMenuItemHeaderCell.swift
— CNMenuItemSpecialInstructionsCell.swift
— CNMenuItemViewSeparator.swift
— CNMiddleLineSeparatorCell.swift
— CNModifierCategoryHeaderTag.swift
— CNNewCardRoundedView.swift
— CNNoRestaurantResultCell.swift
— CNNoSearchResultIcon.swift
— CNOrderConfirmationRestautantCell.swift
— CNOrderConfirmationMessageCell.swift
— CNOrderConfirmationTopCell.swift
— CNOrderTypeCell.swift
— CNPinAnnotation.swift
— CNPlusIcon.swift
— CNPointAnnotation.swift
— CNPointMapAnnotation.swift
— CNRadioView.swift
— CNRestaurantCollectionViewCell.swift
— CNRestaurantCollectionViewTransition.swift
— CNRestaurantDetailsIconView.swift
— CNRightRedArrowButton.swift
— CNRoundEndBorderLabel.swift
— CNRoundEndLabel.swift

```
├── CNRoundedFilledButton.swift
├── CNRoundedLabel.swift
├── CNRoundedShadowButton.swift
├── CNRoundedShadowView.swift
├── CNRoundedTableView.swift
├── CNRoundedView.swift
├── CNSavedAddressCell.swift
├── CNSearchButton.swift
├── CNSegmentedControl.swift
├── CNSeparatorView.swift
├── CNShadowImageView.swift
├── CNShakeLabel.swift
├── CNShakeTextField.swift
├── CNSlideShowCollectionViewCell.swift
├── CNSmallLogo.swift
├── CNStepButton.swift
├── CNStepLabel.swift
├── CNTopAndBottomLineView.swift
├── CNTopCuisinesCell.swift
├── CNTopCuisinesContentView.swift
├── CNTopCuisinesContentView.xib
├── CNTopFilterCell.swift
├── CNTopLineView.swift
├── CNUnderlinedLabel.swift
├── CNUnderlinedLabelButton.swift
├── CNWhiteNavigationBar.swift
├── Marketplace.xcodeproj
│   ├── project.pbxproj
│   ├── project.xcworkspace
│   │   └── contents.xcworkspacedata
│   └── xcuserdata
│       ├── Gildas.xcuserdatad
│       │   └── xcschemes
│       │       ├── Marketplace.xcscheme
│       │       └── xcschememanagement.plist
├── Marketplace.xcworkspace
│   └── contents.xcworkspacedata
├── MarketplaceTests
│   ├── API Files
│   │   ├── GreyBlock_menu.txt
│   │   ├── GreyBlock_restaurant.txt
│   │   ├── Hudsons_menu.txt
│   │   ├── Hudsons_restaurant.txt
│   │   └── User_login.txt
│   ├── CNMenuTests.swift
│   ├── CNRestaurantTest.swift
│   ├── CNUserTest.swift
│   └── Info.plist
├── MarketplaceUITests
│   ├── Info.plist
│   └── MarketplaceUITests.swift
├── Podfile
├── Podfile.lock
└── marketplace-next
```

```
├── 3pScripts
│   ├── branchIO.js
│   ├── facebook.js
│   ├── mParticle.js
│   ├── oneTrust.js
│   └── siftScience.js
├── DeployCloudflareWorker
├── Dockerfile
├── Jenkinsfile
├── Makefile
├── README.md
├── catalog-info.yaml
├── components
│   ├── designSystem
│   │   └── Grid
│   │       ├── Grid.module.scss
│   │       └── Grid.tsx
│   ├── shared
│   │   ├── ApiError
│   │   │   ├── ApiError.jsx
│   │   │   ├── ApiError.module.scss
│   │   │   ├── ApiError.test.js
│   │   │   └── __snapshots__
│   │   │       └── ApiError.test.js.snap
│   │   ├── Auth
│   │   │   ├── FacebookLoginButton
│   │   │   │   ├── FacebookLoginButton.module.scss
│   │   │   │   └── FacebookLoginButton.tsx
│   │   │   └── GoogleLoginButton
│   │   │       ├── GoogleLoginButton.module.scss
│   │   │       └── GoogleLoginButton.tsx
│   │   ├── Button
│   │   │   ├── Button.module.scss
│   │   │   ├── Button.test.js
│   │   │   ├── Button.tsx
│   │   │   └── __snapshots__
│   │   │       └── Button.test.js.snap
│   │   ├── Grid
│   │   │   ├── Grid.jsx
│   │   │   └── Grid.module.scss
│   │   ├── ImageWithFallback
│   │   │   └── ImageWithFallback.jsx
│   │   ├── Inputs
│   │   │   ├── NewCheckbox.jsx
│   │   │   ├── NewCheckbox.module.scss
│   │   │   ├── NewInput.jsx
│   │   │   └── NewInput.module.scss
│   │   └── LocationSearch
│   │       ├── DefaultDropdown
│   │       │   ├── DefaultDropdown.jsx
│   │       │   ├── DefaultDropdown.module.scss
│   │       │   ├── DefaultDropdown.test.js
│   │       │   └── __snapshots__
│   │       │       └── DefaultDropdown.test.js.snap
```

```
├── IconCloseSmall.svg
├── LocateMeDropdown
│   ├── LocateMeDropdown.jsx
│   ├── LocateMeDropdown.module.scss
│   ├── LocateMeDropdown.test.js
│   └── __snapshots__
│       └── LocateMeDropdown.test.js.snap
├── LocationSearch.module.scss
├── LocationSearch.tsx
├── SavedAddresses
│   ├── SavedAddresses.module.scss
│   ├── SavedAddresses.test.js
│   ├── SavedAddresses.tsx
│   └── __snapshots__
│       └── SavedAddresses.test.js.snap
├── Meta
│   ├── Meta.jsx
│   ├── Meta.test.jsx
│   └── __snapshots__
│       └── Meta.test.jsx.snap
├── Modals
│   ├── AuthModal
│   │   ├── AuthModal.module.scss
│   │   ├── AuthModal.test.js
│   │   ├── AuthModal.tsx
│   │   ├── AuthModalContext.tsx
│   │   ├── ForgotPasswordModal
│   │   │   ├── ForgotPasswordForm.module.scss
│   │   │   └── ForgotPasswordModal.tsx
│   │   ├── LoginModal
│   │   │   ├── LoginForm.jsx
│   │   │   ├── LoginForm.module.scss
│   │   │   ├── LoginModal.module.scss
│   │   │   └── LoginModal.tsx
│   │   ├── RegisterModal
│   │   │   ├── RegisterModal.tsx
│   │   │   ├── RegistrationForm.jsx
│   │   │   └── RegistrationForm.module.scss
│   │   ├── ResetPasswordModal
│   │   │   ├── ResetPasswordForm.jsx
│   │   │   ├── ResetPasswordForm.module.scss
│   │   │   └── ResetPasswordModal.tsx
│   │   ├── SignUpModal
│   │   │   └── SignUpModal.jsx
│   │   └── __snapshots__
│   │       └── AuthModal.test.js.snap
│   ├── reducer
│   │   ├── authReducer.test.ts
│   │   └── index.ts
│   └── DialogModal
│       ├── DialogModal.jsx
│       └── DialogModal.module.scss
├── LocationSearchModal
│   └── LocationSearchModal.module.scss
```

```
├── LocationSearchModal.tsx
├── ModalHeader
│   ├── ModalHeader.jsx
│   └── ModalHeader.module.scss
├── ModalLoginPrompt
│   ├── ModalLoginPrompt.jsx
│   └── ModalLoginPrompt.module.scss
├── ModalWrapper.jsx
├── ModalWrapper.module.scss
├── RatingsSurveyModal
│   ├── OrderAgainFollowUpQuestion.tsx
│   ├── OrderAgainQuestion.tsx
│   ├── RatingQuestion.tsx
│   ├── RatingsSurveyModal.module.scss
│   ├── RatingsSurveyModal.test.js
│   ├── RatingsSurveyModal.tsx
│   ├── eventUtils.ts
│   └── ratingsSurveyModalTypes.ts
├── Nav
│   ├── AuthDropdown
│   │   ├── AuthDropdown.jsx
│   │   ├── AuthDropdown.module.scss
│   │   ├── AuthDropdown.test.js
│   │   ├── DropdownMenu
│   │   │   ├── DropdownMenu.jsx
│   │   │   ├── DropdownMenu.module.scss
│   │   │   ├── DropdownMenu.test.js
│   │   │   └── __snapshots__
│   │   │       └── DropdownMenu.test.js.snap
│   │   └── __snapshots__
│   │       └── AuthDropdown.test.js.snap
│   ├── Nav.module.scss
│   ├── Nav.test.js
│   ├── Nav.tsx
│   └── __snapshots__
│       └── Nav.test.js.snap
├── SVG
│   ├── AppDownloadLogo.jsx
│   ├── AppLogo.jsx
│   ├── ArrowLeftSmall.jsx
│   ├── ArrowOut.jsx
│   ├── ArrowRight.jsx
│   ├── ArrowRightSmall.jsx
│   ├── Carets.jsx
│   ├── CloseButton.jsx
│   ├── CloseButton16.jsx
│   ├── CloseButton24.jsx
│   ├── IconCloseLarge.jsx
│   ├── IconCloseSmall.jsx
│   ├── IconCurrentLocation.jsx
│   ├── IconEnvelope.jsx
│   ├── IconFacebook.jsx
│   ├── IconGeoLocation.jsx
│   └── IconGoogle.jsx
```

```
├── IconHamburger.jsx
├── IconInfo.jsx
├── IconMapPinSmall.jsx
├── IconMaybeActive.jsx
├── IconMaybeInactive.jsx
├── IconNoActive.jsx
├── IconNoInactive.jsx
├── IconOrderAhead.jsx
├── IconProfile.jsx
├── IconPromo.jsx
├── IconSearch.jsx
├── IconStarFilled.jsx
├── IconStarUnfilled.jsx
├── IconYesActive.jsx
├── IconYesInactive.jsx
├── LogoMark.jsx
├── LogoPoweredBy.jsx
├── LogoStandard.jsx
├── PictoAmerican40.jsx
├── PictoAsianFusion40.jsx
├── PictoBarbecue40.jsx
├── PictoBreakfast40.jsx
├── PictoBurgers40.jsx
├── PictoCafe40.jsx
├── PictoChinese.jsx
├── PictoDeli40.jsx
├── PictoIndian40.jsx
├── PictoItalian40.jsx
├── PictoJapanese40.jsx
├── PictoMediterranean40.jsx
├── PictoMexican40.jsx
├── PictoPizza40.jsx
├── PictoSandwiches40.jsx
├── PictoSeafood40.jsx
├── PictoSushi40.jsx
├── PictoThai40.jsx
├── PictoVegetarian40.jsx
├── SideBarMenu
│   ├── SideBarMenu.jsx
│   └── SideBarMenu.module.scss
├── SocialButton
│   ├── SocialButton.jsx
│   ├── SocialButton.module.scss
│   ├── SocialButton.test.js
│   └── _snapshots_
│       └── SocialButton.test.js.snap
├── Toasts
│   ├── Toasts.module.scss
│   ├── ToastsContainer.test.js
│   └── ToastsContainer.tsx
├── views
│   └── home
│       └── Acquisition
│           └── Acquisition.jsx
```

```
├── Acquisition.module.scss
├── Acquisition.test.js
├── AppLinks
│   ├── AppLinks.jsx
│   ├── AppLinks.module.scss
│   ├── AppLinks.test.js
│   └── __snapshots__
│       └── AppLinks.test.js.snap
├── QRCode
│   ├── QR-v2.png
│   ├── QRCode.jsx
│   ├── QRCode.module.scss
│   ├── QRCode.test.js
│   └── __snapshots__
│       └── QRCode.test.js.snap
├── __snapshots__
│   └── Acquisition.test.js.snap
├── cn-app.jpg
├── DinerModule
│   ├── DinerModule.jsx
│   ├── DinerModule.module.scss
│   ├── DinerModule.test.js
│   └── __snapshots__
│       └── DinerModule.test.js.snap
├── diner.jpg
├── Hero
│   ├── Button-Icon.svg
│   ├── Hero.jsx
│   ├── Hero.test.js
│   └── __snapshots__
│       └── Hero.test.js.snap
├── hero_image.jpg
├── style.module.scss
├── RestaurantSolutions
│   ├── RestaurantSolutions.jsx
│   ├── RestaurantSolutions.module.scss
│   ├── RestaurantSolutions.test.js
│   ├── SolutionCard
│   │   ├── SolutionCard.jsx
│   │   ├── SolutionCard.module.scss
│   │   ├── SolutionCard.test.js
│   │   └── __snapshots__
│   │       └── SolutionCard.test.js.snap
│   └── __snapshots__
│       └── RestaurantSolutions.test.js.snap
├── mp-icon.svg
├── od-icon.svg
├── order-better-network-icon.svg
├── search
│   ├── Wrapper.jsx
│   ├── Wrapper.test.js
│   └── components
│       ├── AutocompleteResults
│       └── AutocompleteResults.jsx
```



```
├── AutocompleteResults.module.scss
├── AutocompleteRow
│   ├── AutocompleteRow.jsx
│   └── AutocompleteRow.module.scss
├── AutocompleteWrapper
│   └── AutocompleteWrapper.tsx
├── Carousel
│   ├── Carousel.module.scss
│   ├── Carousel.test.js
│   ├── Carousel.tsx
│   ├── ViewAllCard
│   │   ├── ViewAllCard.module.scss
│   │   ├── ViewAllCard.test.js
│   │   ├── ViewAllCard.tsx
│   │   └── _snapshots_
│   │       └── ViewAllCard.test.js.snap
│   └── _snapshots_
│       └── Carousel.test.js.snap
├── CarouselOverflow
│   ├── CarouselOverflow.module.scss
│   ├── CarouselOverflow.test.js
│   ├── CarouselOverflow.tsx
│   └── _snapshots_
│       └── CarouselOverflow.test.js.snap
├── FulfillmentToggle
│   ├── FulfillmentToggle.module.scss
│   ├── FulfillmentToggle.test.js
│   ├── FulfillmentToggle.tsx
│   └── _snapshots_
│       └── FulfillmentToggle.test.js.snap
├── LocationWrapper
│   ├── FilterIcon.jsx
│   ├── LocationWrapper.module.scss
│   └── LocationWrapper.tsx
├── RestaurantAndCuisineSearch
│   ├── IconCloseSmall.svg
│   ├── RestaurantAndCuisineSearch.module.scss
│   └── RestaurantAndCuisineSearch.tsx
├── RestaurantList
│   ├── RestaurantList.jsx
│   ├── RestaurantList.module.scss
│   ├── RestaurantList.test.js
│   └── _snapshots_
│       └── RestaurantList.test.js.snap
├── RestaurantTile
│   ├── CoverError.jpg
│   ├── CoverLoading.jpg
│   ├── RestaurantTile.module.scss
│   ├── RestaurantTile.test.js
│   ├── RestaurantTile.tsx
│   └── SkeletonTile
│       ├── SkeletonTile.module.scss
│       ├── SkeletonTile.test.js
│       └── SkeletonTile.tsx
```

```
├── _snapshots_
│   └── SkeletonTile.test.js.snap
├── _snapshots_
│   └── RestaurantTile.test.js.snap
├── helpers.test.js
├── helpers.ts
├── Search
│   ├── Search.jsx
│   ├── Search.module.scss
│   ├── list-icon.svg
│   └── map-icon.svg
├── SearchFilterPanel
│   ├── SearchFilterPanel.module.scss
│   └── SearchFilterPanel.tsx
├── SearchListingResults
│   ├── SearchListingResults.jsx
│   ├── SearchListingResults.module.scss
│   ├── SearchListingResults.test.js
│   └── _snapshots_
│       └── SearchListingResults.test.js.snap
├── SearchMap
│   ├── InfoWindow
│   │   ├── InfoWindow.tsx
│   │   └── _snapshots_
│   │       └── infoWindow.test.js.snap
│   │       └── infoWindow.test.js
│   ├── SearchMap.jsx
│   ├── SearchMap.module.scss
│   ├── defaults.js
│   ├── images
│   │   ├── MapMarkerClosed.svg
│   │   ├── MapMarkerClosedActive.svg
│   │   ├── MapMarkerOpen.svg
│   │   ├── MapMarkerOpenActive.svg
│   │   └── MapUser.svg
│   └── notes.md
├── SearchOverlay
│   ├── SearchOverlay.jsx
│   ├── SearchOverlay.module.scss
│   ├── SearchOverlay.test.js
│   └── _snapshots_
│       └── SearchOverlay.test.js.snap
├── ZeroState
│   ├── ZeroState.module.scss
│   ├── ZeroState.test.js
│   ├── ZeroState.tsx
│   └── _snapshots_
│       └── ZeroState.test.js.snap
├── context
│   └── SearchContext.tsx
├── handlers.js
├── handlers.test.js
├── reducer
└── index.js
```

```
└─ reducer.test.js
├─ context
│  └─ customer.js
│  └─ modal.js
│  └─ toast.tsx
├─ custom-local-server.js
├─ docker-compose.yml
├─ entrypoint.sh
├─ helpers
│  └─ tests
│     └─ mparticle.test.js
│  └─ api.js
│  └─ api.test.js
│  └─ breakpoints.js
│  └─ config.js
│  └─ constants.js
│  └─ experiments.js
│  └─ format.js
│  └─ format.test.js
│  └─ geocode.js
│  └─ localStorage.js
│  └─ localStorage.test.js
│  └─ mParticle.js
│  └─ search.js
│  └─ search.test.js
│  └─ siftScience.js
├─ hooks
│  └─ useFeatureFlagRequest.js
│  └─ useIsBrowser.js
│  └─ useIsMobile.js
│  └─ usePageviewAnalytics.js
│  └─ usePrevious.js
│  └─ useSetState.js
├─ jest.config.js
├─ jest.setup.js
├─ jsconfig.json
├─ mocks
│  └─ defaultHandlers.js
│  └─ localStorageMock.js
│  └─ server.js
├─ next-env.d.ts
├─ next.config.js
├─ package-lock.json
├─ package.json
├─ pages
│  └─ 404.module.scss
│  └─ _app.js
│  └─ _document.js
│  └─ _error.js
│  └─ api
│     └─ health.js
│  └─ custom404.js
│  └─ index.js
│  └─ search.js
```

```
├── public
│   ├── android_app_links
│   │   ├── prod
│   │   │   └── data.json
│   │   ├── qa
│   │   │   └── data.json
│   │   ├── qa00
│   │   │   └── data.json
│   │   ├── qa01
│   │   │   └── data.json
│   │   ├── qa02
│   │   │   └── data.json
│   │   ├── stg
│   │   │   └── data.json
│   │   └── uat
│   │       └── data.json
│   ├── apple-touch-icon-120x120-precomposed.png
│   ├── apple-touch-icon-120x120.png
│   ├── apple-touch-icon.png
│   ├── checkmark.svg
│   ├── cn-favicon.png
│   ├── fonts
│   │   ├── Matter-ChowNow-Bold.woff2
│   │   ├── Matter-ChowNow-Medium.woff2
│   │   ├── Matter-ChowNow-Regular.woff2
│   │   └── Matter-ChowNow-SemiBold.woff2
│   ├── robots.txt
│   └── sitemap.xml
├── pull_request_template.md
├── sentry.client.config.js
├── sentry.properties
├── sentry.server.config.js
├── server.js
├── serverlogger.js
├── SSR
│   └── search.js
├── styles
│   ├── app.scss
│   ├── colors.scss
│   ├── grid.scss
│   ├── mixins.scss
│   ├── type.scss
│   ├── types.scss
│   └── variables.scss
├── tsconfig.json
├── types
│   ├── auth.ts
│   └── restaurant.ts
├── types.d.ts
├── worker
│   ├── Dockerfile
│   ├── Makefile
│   └── app
│       └── README.md
```



```
├── Cart
│   ├── bag-illustration.svg
│   ├── index.js
│   └── style.scss
├── CartErrors
│   ├── index.js
│   └── styles.scss
├── CartItems
│   ├── CartItems.story.js
│   ├── Item
│   │   ├── index.js
│   │   └── style.scss
│   ├── index.js
│   └── style.scss
├── CartToggle
│   ├── CartToggle.story.js
│   ├── index.js
│   └── style.scss
├── CartTotals
│   ├── CartTotals.story.js
│   ├── index.js
│   └── style.scss
├── CheckoutButton
│   ├── index.js
│   └── style.scss
├── CityBlock
│   ├── CityBlock.story.js
│   ├── images
│   │   ├── chicago@2x.jpg
│   │   ├── denver@2x.jpg
│   │   ├── l-a@2x.jpg
│   │   ├── new-york@2x.jpg
│   │   ├── s-f@2x.jpg
│   │   └── seattle@2x.jpg
│   ├── index.js
│   └── style.scss
├── ContactInfoForm.js
├── CurrencyInput
│   ├── tests
│   │   └── CurrencyInput.test.js
│   ├── index.js
├── CustomerAddressSelector
│   ├── AddressSelector.js
│   ├── index.js
│   └── style.scss
├── DropdownMenu
│   ├── DropdownMenu.story.js
│   ├── index.js
│   └── style.scss
├── EmptyAccount
│   ├── EmptyAccount.story.js
│   ├── index.js
│   └── style.scss
└── EmptyAccount.test.js
```

```
— FacebookLogin.js
— FeaturedCities
  — FeaturedCities.story.js
  — index.js
  — style.scss
— FilterBar
  — FilterBar.story.js
  — index.js
  — style.scss
— Footer
  — Footer.story.js
  — cn-logo-footer.svg
  — footer-illustration.svg
  — icon-facebook.svg
  — icon-instagram.svg
  — icon-twitter.svg
  — index.js
  — style.scss
— FormFields
  — Checkbox
    — index.js
    — style.scss
  — Input.js
  — MaskedInput.js
  — Payment
    — CreditCardInput
      — index.js
      — style.scss
    — PaymentSelector
      — index.js
      — style.scss
  — StreetAddress
    — StreetAddress.story.js
    — index.js
    — style.scss
  — index.js
  — style.scss
— FulfillmentDetails
  — index.js
  — style.scss
— FulfillmentHeader
  — FulfillmentHeader.story.js
  — index.js
  — style.scss
— Geosuggest
  — index.js
  — style.scss
— GetCurrentPosition
  — index.js
— GoogleLogin.js
— GoogleMap
  — images
    — icon-closed-large.svg
    — icon-closed-selected.svg
```

```
├── icon-closed.svg
├── icon-my-location.svg
├── icon-open-large.svg
├── icon-open-selected.svg
├── icon-open.svg
├── index.js
├── Grid
│   ├── index.js
│   └── style.scss
├── HttpError
│   ├── index.js
│   └── style.scss
├── LoadingSpinner
│   ├── index.js
│   └── style.scss
├── LocateMeDropdown
│   ├── index.js
│   └── style.scss
├── LoginForm
│   ├── LoginForm.story.js
│   ├── index.js
│   └── style.scss
├── ModCategory
│   ├── Modifier
│   │   ├── index.js
│   │   └── style.scss
│   ├── index.js
│   └── style.scss
├── Modals
│   ├── AddAddressModal
│   │   ├── index.js
│   │   └── style.scss
│   ├── AuthModal
│   │   ├── index.js
│   │   └── style.scss
│   ├── CreditCardModal
│   │   ├── index.js
│   │   └── style.scss
│   ├── DeliveryAddressModal
│   │   ├── index.js
│   │   └── style.scss
│   ├── DialogModal
│   │   ├── DialogModal.story.js
│   │   ├── index.js
│   │   └── style.scss
│   ├── ForgotPasswordModal
│   │   ├── Form.js
│   │   └── index.js
│   ├── FulfillmentModal
│   │   ├── FulfillmentModal.story.js
│   │   ├── index.js
│   │   └── style.scss
│   └── LoginModal
│       └── index.js
```



```
├── style.scss
├── MenuItemModal
│   ├── index.js
│   └── style.scss
├── PollingModal
│   ├── index.js
│   └── style.scss
├── RegisterModal
│   ├── Form.js
│   ├── index.js
│   └── style.scss
├── ResetPasswordModal
│   ├── Form.js
│   └── index.js
├── SignupModal
│   ├── index.js
│   └── style.scss
├── index.js
├── style.scss
├── NavItem
│   ├── index.js
│   └── style.scss
├── Navbar
│   ├── icon-navatar.svg
│   ├── index.js
│   └── style.scss
├── OrderAddress
│   ├── OrderAddress.story.js
│   ├── icon-search-pin.svg
│   ├── index.js
│   └── style.scss
├── OrderWizardForm
│   └── index.js
├── Outlink.js
├── PaymentSelectionForm
│   ├── index.js
│   └── style.scss
├── ProfileWidgets
│   ├── AppWidget
│   │   ├── apple-appstore-badge@2x.png
│   │   ├── google-play-badge@2x.png
│   │   ├── index.js
│   │   └── style.scss
│   ├── HoursWidget
│   │   ├── index.js
│   │   └── style.scss
│   ├── InfoWidget
│   │   ├── index.js
│   │   └── style.scss
│   └── Widgets.story.js
│       ├── index.js
│       └── style.scss
├── QuantityCount
│   ├── QuantityCount.story.js
│   └── index.js
```

```
├── styles.scss
├── README.md
├── RestaurantList
│   ├── RestaurantList.story.js
│   ├── icon-empty-list.svg
│   ├── index.js
│   └── style.scss
├── RestaurantSearchBar
│   ├── RestaurantSearchBar.story.js
│   ├── SearchBar
│   │   ├── index.js
│   │   └── styles.scss
│   ├── SearchOverlay
│   │   ├── images
│   │   │   ├── american-new.jpg
│   │   │   ├── american-traditional.jpg
│   │   │   ├── asian-fusion.jpg
│   │   │   ├── barbecue.jpg
│   │   │   ├── breakfast-brunch.jpg
│   │   │   ├── burgers.jpg
│   │   │   ├── cafe.jpg
│   │   │   ├── chinese.jpg
│   │   │   ├── deli.jpg
│   │   │   ├── indian.jpg
│   │   │   ├── italian.jpg
│   │   │   ├── japanese.jpg
│   │   │   ├── mediterranean.jpg
│   │   │   ├── mexican.jpg
│   │   │   ├── pizza.jpg
│   │   │   ├── sandwiches.jpg
│   │   │   ├── seafood.jpg
│   │   │   ├── sushi-bars.jpg
│   │   │   ├── thai.jpg
│   │   │   └── vegetarian.jpg
│   │   ├── index.js
│   │   └── styles.scss
│   ├── index.js
│   └── styles.scss
├── RestaurantTile
│   ├── RestaurantTile.story.js
│   ├── index.js
│   ├── mini-location-pin.svg
│   └── style.scss
├── ReviewOrder
│   └── index.js
├── SearchFilterPanel
│   ├── FilterSection
│   │   ├── index.js
│   │   └── style.scss
│   ├── SearchFilterPanel.story.js
│   ├── SearchFilterPanel.test.js
│   ├── index.js
│   └── style.scss
└── SearchMap
```

```
├── index.js
├── style.scss
├── SidebarMenu
│   ├── icon-hamburger.svg
│   ├── index.js
│   └── style.scss
├── SocialButton
│   ├── SocialButton.story.js
│   ├── index.js
│   └── style.scss
├── SpecialInstructions
│   ├── index.js
│   └── style.scss
├── SubmitOrderHOC.js
├── TabToggle
│   ├── index.js
│   └── style.scss
├── TipCalculator
│   ├── TipCalculator.story.js
│   ├── index.js
│   └── style.scss
├── WithApplePay.js
├── WithItemDetail.js
├── WithLoadingState.js
├── __snapshots__
│   └── EmptyAccount.test.js.snap
├── __tests__
│   ├── AltNavbar.test.js
│   ├── AppWidget.test.js
│   ├── AuthDropdown.test.js
│   ├── BackButton.test.js
│   ├── Button.test.js
│   ├── Cart.test.js
│   ├── CartErrors.test.js
│   ├── CartToggle.test.js
│   ├── CartTotals.test.js
│   ├── CheckboxField.test.js
│   ├── CheckoutButton.test.js
│   ├── CityBlock.test.js
│   ├── DeliveryAddressModal.test.js
│   ├── DialogModal.test.js
│   ├── DropdownMenu.test.js
│   ├── FeaturedCities.test.js
│   ├── Footer.test.js
│   ├── FulfillmentDetails.test.js
│   ├── FulfillmentModal.test.js
│   ├── GetCurrentPosition.test.js
│   ├── InfoWidget.test.js
│   ├── InputField.test.js
│   ├── LoadingSpinner.test.js
│   ├── LocateMeDropdown.test.js
│   ├── MaskedInput.test.js
│   ├── ModCategory.test.js
│   └── Navbar.test.js
```

- OrderAddress.test.js
- PollingModal.test.js
- QuantityCount.test.js
- RestaurantList.test.js
- RestaurantSearchBar.test.js
- RestaurantTile.test.js
- ReviewOrder.test.js
- SidebarMenu.test.js
- SocialButton.test.js
- SpecialInstructions.test.js
- SubmitOrderHOC.test.js
- TabToggle.test.js
- TipCalculator.test.js
- WithItemDetail.js
- WithLoadingState.test.js
- __snapshots__
 - AppWidget.test.js.snap
 - BackButton.test.js.snap
 - CartToggle.test.js.snap
 - CartTotals.test.js.snap
 - CityBlock.test.js.snap
 - FeaturedCities.test.js.snap
 - Footer.test.js.snap
 - FulfillmentModal.test.js.snap
 - InfoWidget.test.js.snap
 - LoadingSpinner.test.js.snap
 - QuantityCount.test.js.snap
 - RestaurantSearchBar.test.js.snap
 - RestaurantTile.test.js.snap
 - ReviewOrder.test.js.snap
 - SidebarMenu.test.js.snap
 - SocialButton.test.js.snap
 - SpecialInstructions.test.js.snap
 - TabToggle.test.js.snap

- configureRoutes.js
- configureStore.js
- containers
 - README.md
 - account
 - components
 - Account.js
 - style.scss
 - index.js
 - routes
 - addresses
 - components
 - AddressBook.svg
 - Addresses.js
 - SavedAddress
 - SavedAddress.story.js
 - index.js
 - style.scss
 - tests
 - Addresses.test.js

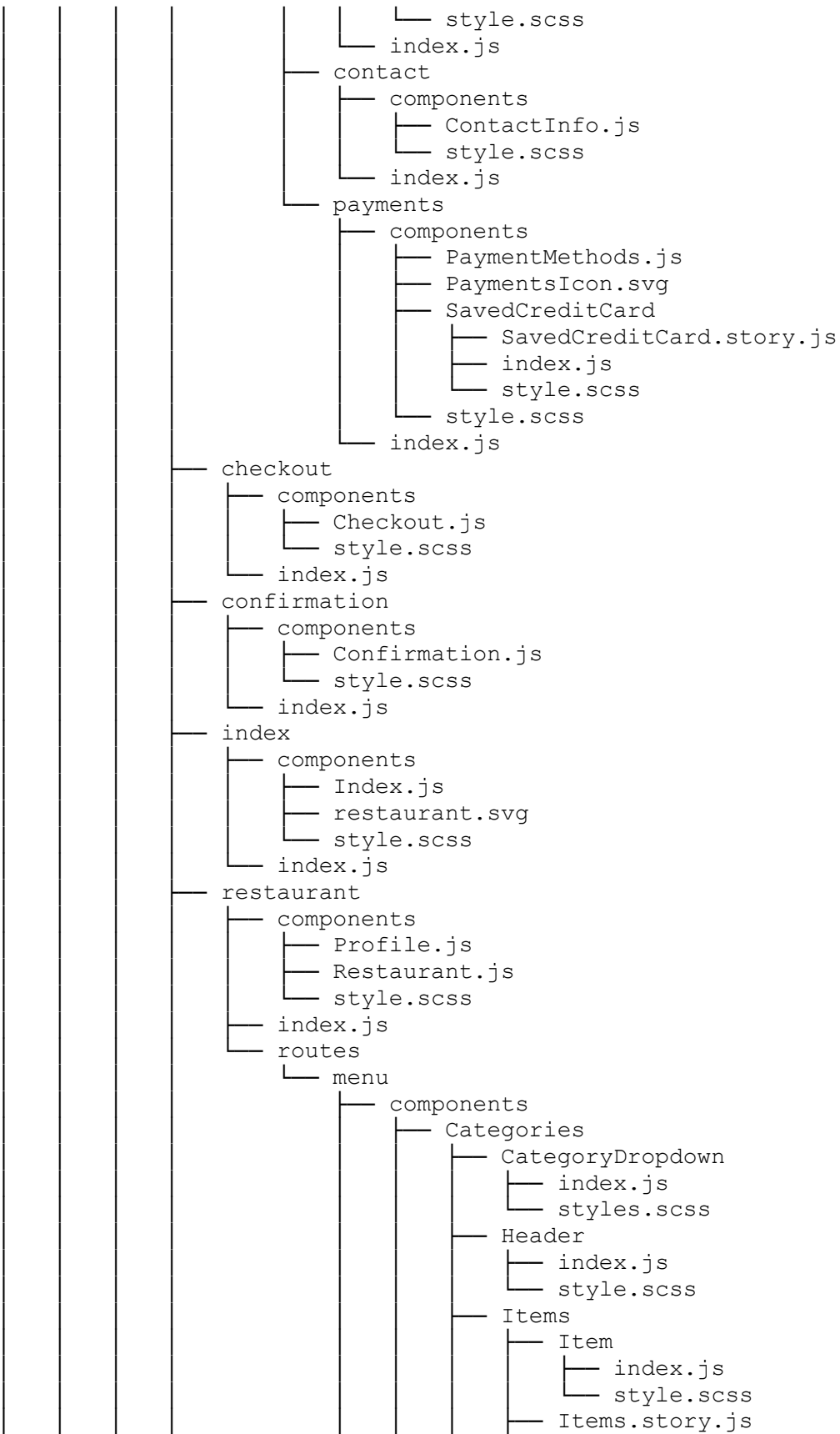

- ├── cc-amex.svg
- ├── cc-apple.svg
- ├── cc-discover.svg
- ├── cc-mastercard.svg
- ├── cc-visa.svg
- ├── filter-icon.svg
- ├── footer-illustration.svg
- ├── homepage-bg.jpg
- ├── icon-back.svg
- ├── icon-check.svg
- ├── icon-chevron-down.svg
- ├── icon-close.svg
- ├── icon-geolocation.svg
- ├── icon-info-alt.svg
- ├── icon-info.svg
- ├── icon-mail.svg
- ├── icon-minus.svg
- ├── icon-plus.svg
- ├── icon-side-menu.svg
- ├── logo-facebook.svg
- ├── logo-google.svg
- ├── logo-white-stack.svg
- ├── logo-white.svg
- ├── logo.svg
- ├── resto-illustration-background.svg
- ├── search-icon.svg
- ├── index.js
- ├── modules
 - ├── README.md
 - ├── __fixtures__
 - ├── address.json
 - ├── creditcard.json
 - ├── customer.json
 - ├── geolocation1.json
 - ├── geolocation2.json
 - ├── geolocation3.json
 - ├── menu.json
 - ├── cart
 - ├── cart.sagas.js
 - ├── cart.test.js
 - ├── index.js
 - ├── customer
 - ├── customer.test.js
 - ├── index.js
 - ├── index.js
 - ├── menu
 - ├── index.js
 - ├── menu.test.js
 - ├── modal
 - ├── index.js
 - ├── modal.test.js
 - ├── order
 - ├── index.js
 - ├── order.sagas.js

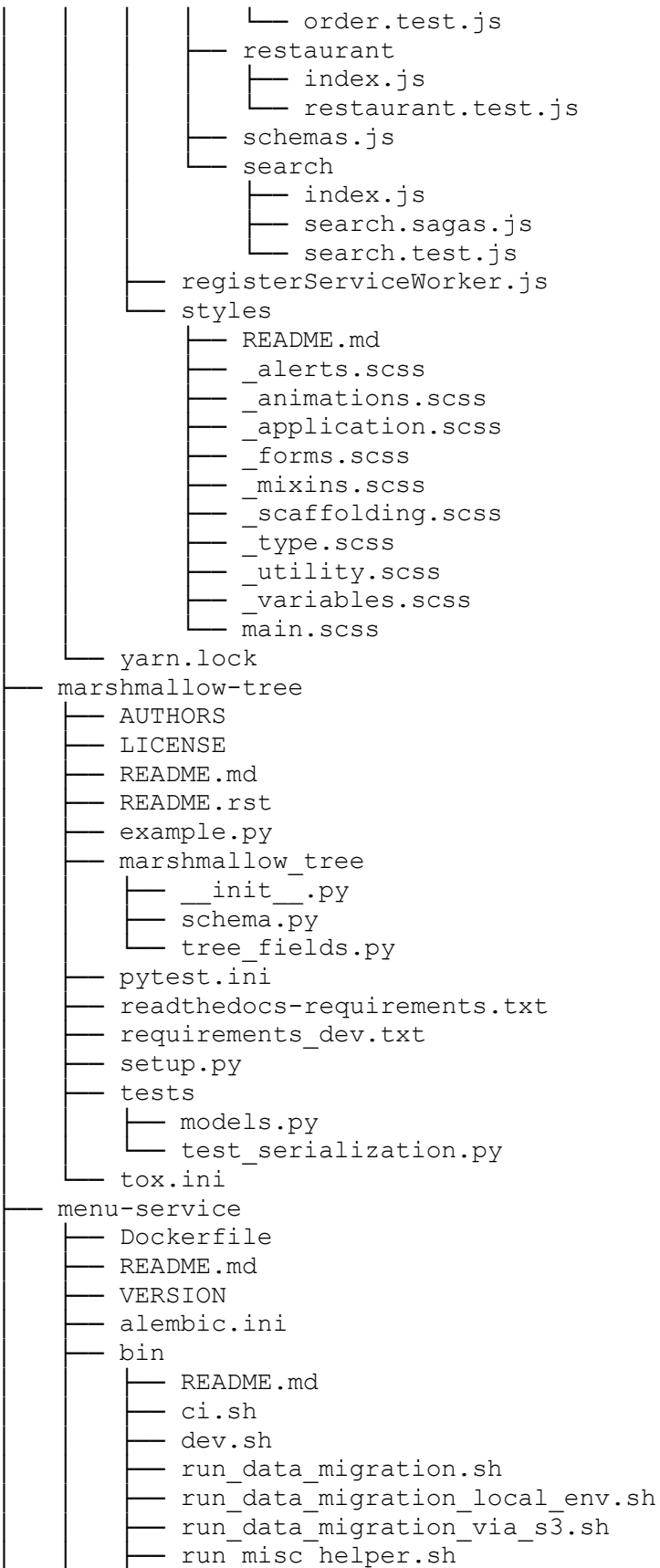

```
├── run_mysqldump.sh
├── wait-for-it.sh
├── catalog-info.yaml
├── dev
│   └── mysql.cnf
├── diagrams
│   ├── hermosa_to_ms_flow.puml
│   └── menu_service_infra_20220825.png
├── docker-compose.yml
├── jenkins
│   ├── DeployMenuApp
│   ├── DeployMenuAppProd
│   ├── jenkins-library
│   │   └── vars
│   │       └── deployMenuApp.groovy
├── miami
│   ├── __init__.py
│   ├── admin_menu
│   │   ├── README.md
│   │   ├── __init__.py
│   │   ├── api_models.py
│   │   ├── api_models_item_update.py
│   │   ├── api_models_menus_list.py
│   │   ├── exceptions.py
│   │   ├── service.py
│   │   ├── service_item_update.py
│   │   ├── service_menus_list.py
│   │   ├── utils.py
│   │   └── views.py
│   ├── api.py
│   ├── api_models
│   │   ├── __init__.py
│   │   ├── base.py
│   │   ├── error.py
│   │   └── util.py
│   ├── app.py
│   ├── audit_log
│   │   ├── __init__.py
│   │   ├── service.py
│   │   └── views.py
│   ├── auth
│   │   ├── __init__.py
│   │   └── handler.py
│   ├── catalog
│   │   ├── __init__.py
│   │   ├── v1
│   │   │   ├── __init__.py
│   │   │   ├── api_models.py
│   │   │   ├── service.py
│   │   │   └── service_middleware.py
│   │   └── v2
│   │       ├── __init__.py
│   │       ├── api_models.py
│   │       └── service.py
```

```

├── views.py
├── catalog_copy
│   ├── __init__.py
│   ├── api_models.py
│   ├── logic.py
│   ├── queries.py
│   ├── service.py
│   └── views.py
├── constants.py
├── data
│   └── schema
│       └── api_contracts.json
├── db
│   ├── __init__.py
│   ├── audit_plugin.py
│   ├── base.py
│   ├── base_class.py
│   ├── migrations
│   │   ├── 2021-11-08_initial_schema.sql
│   │   ├── README
│   │   ├── env.py
│   │   ├── script.py.mako
│   │   └── versions
│   │       ├── 2021-11-08_01c11174cdb0_create_initial_schema.py
│   │       ├── 2022-05-13_fa8b4400f74a_add_fixtures.py
│   │       └── 2022-08-
│   │           ├── 26_54323ca7c9fc_create_menu_entity_visibility_table.py
│   │           ├── 2022-09-
│   │           ├── 20_0f89a7ed129f1_add_unique_constraint_on_menuitemimage.py
│   │           ├── 2023-01-
│   │           ├── 11_6cb10dd25c66_fix_menu_entity_visibility_composite_pk.py
│   │           ├── 2023-01-
│   │           ├── 19_73c10b2500ca_remove_pos_models_tables.py
│   │           ├── 2023-02-
│   │           ├── 27_e361326a29c0_remove_fk_constraint_on_image_table.py
│   │           ├── 2023-03-
│   │           ├── 31_6a0b77beef79_track_versions_for_all_tables.py
│   │           ├── 2023-05-
│   │           ├── 17_8c337063f96b_add_transaction_changes_table.py
│   │           ├── 2023-05-
│   │           ├── 22_ec7c0a4b6b64_version_menuentry_table.py
│   │           ├── 2023-05-
│   │           ├── 25_c070f014e348_remove_menu_entity_vis_version_tables.py
│   │           └── 2023-06-14_fd33565daea9_subquery.py
│   ├── sessions.py
│   └── utils.py
├── diner_menu
│   ├── __init__.py
│   ├── service.py
│   ├── service_base.py
│   └── views.py
├── exceptions
│   ├── __init__.py
│   └── exceptions.py

```

```
health
├── __init__.py
├── api_models.py
├── models.py
└── views.py

item
├── __init__.py
├── utils.py
├── v1
│   ├── __init__.py
│   ├── api_models.py
│   └── service_middleware.py
├── v2
│   ├── __init__.py
│   ├── api_models.py
│   ├── service.py
│   └── service_update.py
└── views.py

item_category
├── __init__.py
├── api_models.py
├── service.py
└── views.py

logging.py
main.py
menu
├── __init__.py
├── api_models.py
├── api_models_middleware.py
├── api_models_middleware_create.py
├── api_models_middleware_update.py
├── constants.py
├── service.py
├── service_middleware.py
├── service_middleware_create.py
├── service_middleware_update.py
├── utils.py
├── views.py
└── views_middleware.py

menu_category
├── __init__.py
├── service.py
├── v1
│   ├── __init__.py
│   └── api_models.py
├── v2
│   ├── __init__.py
│   └── api_models.py
└── views.py

menu_image
├── __init__.py
├── api_models.py
├── service.py
└── views.py
```

```
├── menu_import
│   ├── __init__.py
│   ├── api_models.py
│   ├── service.py
│   └── views.py
├── menu_schedule
│   ├── __init__.py
│   ├── api_models.py
│   ├── api_models_middleware.py
│   ├── constants.py
│   ├── service.py
│   ├── service_middleware.py
│   ├── service_middleware_validation.py
│   ├── utils.py
│   ├── views.py
│   └── views_middleware.py
├── menu_visibility
│   ├── __init__.py
│   ├── api_models.py
│   ├── service.py
│   └── views.py
├── models
│   └── __init__.py
├── modifier
│   ├── __init__.py
│   ├── v1
│   │   ├── __init__.py
│   │   ├── api_models.py
│   │   ├── service.py
│   │   └── service_middleware.py
│   ├── v2
│   │   ├── __init__.py
│   │   └── api_models.py
│   └── views.py
├── modifier_category
│   ├── __init__.py
│   ├── service.py
│   ├── service_middleware.py
│   ├── v1
│   │   ├── __init__.py
│   │   └── api_models.py
│   ├── v2
│   │   ├── __init__.py
│   │   └── api_models.py
│   ├── views.py
│   └── views_middleware.py
├── routers.py
├── search
│   ├── __init__.py
│   ├── api_models.py
│   ├── service.py
│   └── views.py
├── services
│   └── __init__.py
```

```
├── base.py
├── settings.py
├── telemetry.py
├── user
│   ├── __init__.py
│   └── api_models.py
├── utils.py
├── pyproject.toml
├── requirements-dev.in
├── requirements-dev.txt
├── requirements.in
├── requirements.txt
├── scripts
│   ├── README.md
│   ├── generate_ms_jwt_token.py
│   ├── run_db_stats.sql
│   ├── run_db_stats_v2.sql
│   ├── s3_migration_load.py
│   └── truncate_tables.sql
├── setup.cfg
├── tests
│   ├── __init__.py
│   ├── admin_menu
│   │   ├── __init__.py
│   │   ├── test_api_model.py
│   │   ├── test_service.py
│   │   ├── test_service_item_update.py
│   │   └── test_views.py
│   ├── audit_log
│   │   ├── __init__.py
│   │   └── test_service.py
│   ├── auth
│   │   ├── __init__.py
│   │   └── test_auth.py
│   ├── catalog
│   │   ├── __init__.py
│   │   ├── test_views.py
│   │   └── test_views_middleware.py
│   ├── catalog_copy
│   │   ├── __init__.py
│   │   └── test_catalog_copy_logic.py
│   ├── conftest.py
│   ├── db.py
│   ├── fixtures
│   │   ├── __init__.py
│   │   ├── middleware
│   │   │   ├── __init__.py
│   │   │   └── fixtures.py
│   │   └── model_fixtures.py
│   ├── health
│   │   ├── __init__.py
│   │   ├── test_models.py
│   │   └── test_views.py
│   └── item
```

```
├── __init__.py
├── middleware
│   ├── __init__.py
│   ├── test_api_model.py
│   ├── test_service.py
│   └── test_views.py
├── test_service.py
└── test_views.py
menu
├── __init__.py
├── middleware
│   ├── __init__.py
│   ├── test_service.py
│   └── test_views.py
├── test_api_models.py
├── test_service.py
├── test_service_middleware_create.py
├── test_service_middleware_update.py
├── test_views.py
└── test_views_middleware.py
menu_image
├── __init__.py
├── test_service.py
└── test_views.py
menu_import
├── data
│   ├── __init__.py
│   ├── menu_import_1.json
│   ├── menu_import_2.json
│   └── menu_import_3.json
├── test_api_model.py
└── test_service.py
menu_schedule
├── __init__.py
├── test_service.py
├── test_utils.py
├── test_views.py
└── test_views_middleware.py
menu_visibility
├── __init__.py
├── test_api_model.py
├── test_service.py
└── test_views.py
modifier
├── __init__.py
├── test_service.py
└── test_views.py
modifier_category
├── __init__.py
├── middleware
│   ├── __init__.py
│   ├── test_service.py
│   └── test_views.py
└── test_service.py
```

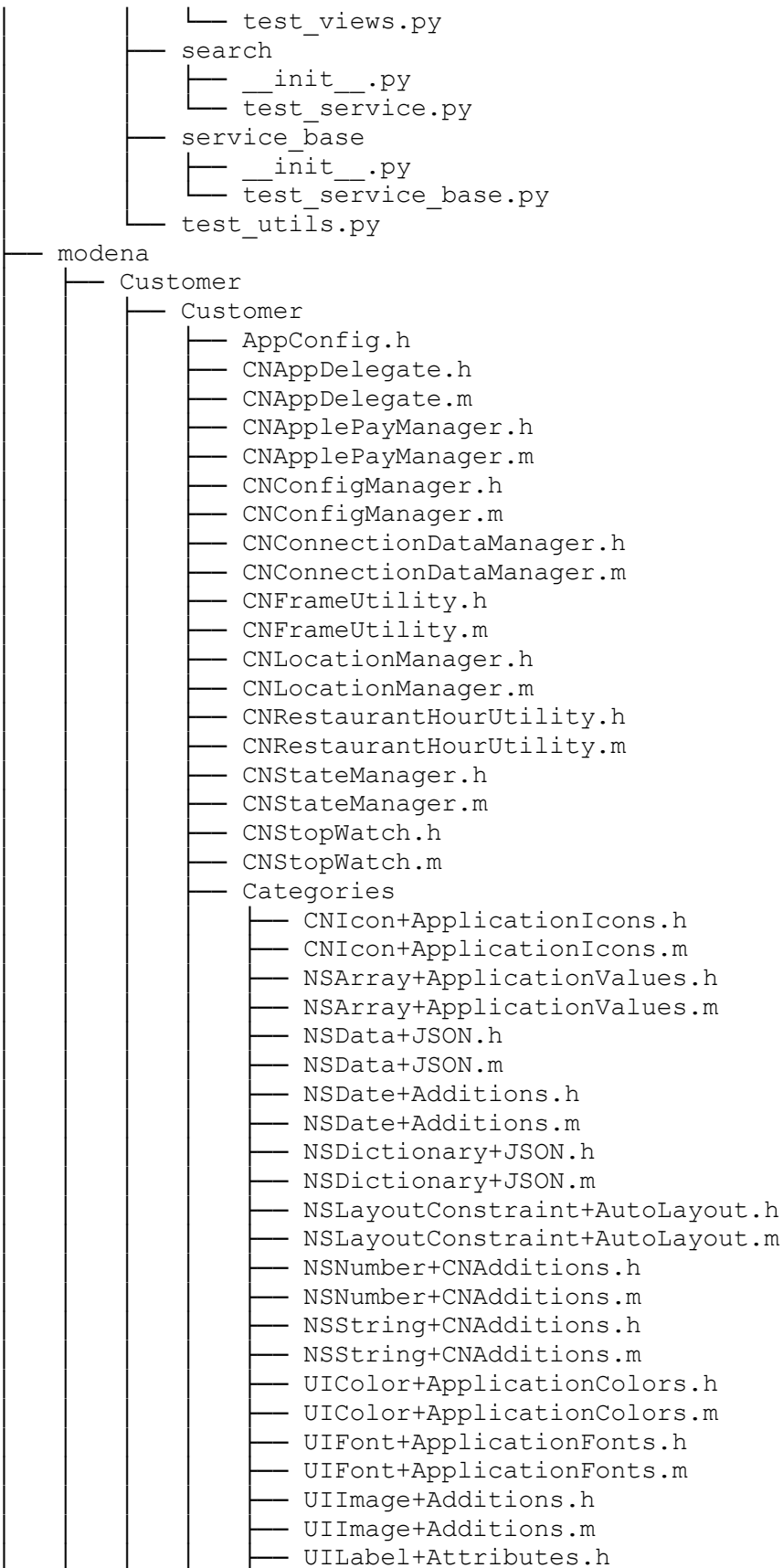

- UILabel+Attributes.m
- UILabel+FormattedText.h
- UILabel+FormattedText.m
- UIScrollView+CNAdditions.h
- UIScrollView+CNAdditions.m
- UIView+AutoLayout.h
- UIView+AutoLayout.m
- UIView+CNAdditions.h
- UIView+CNAdditions.m
- Constants.h
- Customer-Info.plist
- Customer-Prefix.pch
- Customer.xcdatamodeld
 - Customer.xcdatamodel
 - contents
 - Customer_v2.xcdatamodel
 - contents
 - Customer_v3.xcdatamodel
 - contents
 - Customer_v4.xcdatamodel
 - contents
- Delegates
 - CNRootAnimatedTransitioning.h
 - CNRootAnimatedTransitioning.m
 - CNRootTransitioningDelegate.h
 - CNRootTransitioningDelegate.m
 - CNStackAnimatedTransitioning.h
 - CNStackAnimatedTransitioning.m
 - CNStackTransitioningDelegate.h
 - CNStackTransitioningDelegate.m
 - CNSwitchRootAnimatedTransitioning.h
 - CNSwitchRootAnimatedTransitioning.m
 - CNSwitchRootTransitioningDelegate.h
 - CNSwitchRootTransitioningDelegate.m
- Fonts
 - Bernini Sans
 - BerninaSans-Bold.otf
 - BerninaSans-BoldItalic.otf
 - BerninaSans-CompressedBold.otf
 - BerninaSans-CompressedExtrabold.otf
 - BerninaSans-CompressedLight.otf
 - BerninaSans-CompressedRegular.otf
 - BerninaSans-CompressedSemibold.otf
 - BerninaSans-CondensedBold.otf
 - BerninaSans-CondensedExtrabold.otf
 - BerninaSans-CondensedLight.otf
 - BerninaSans-CondensedRegular.otf
 - BerninaSans-CondensedSemibold.otf
 - BerninaSans-Extrabold.otf
 - BerninaSans-ExtraboldItalic.otf
 - BerninaSans-Italic.otf
 - BerninaSans-Light.otf
 - BerninaSans-LightItalic.otf
 - BerninaSans-NarrowBold.otf

- BerninaSans-NarrowExtrabold.otf
- BerninaSans-NarrowLight.otf
- BerninaSans-NarrowRegular.otf
- BerninaSans-NarrowSemibold.otf
- BerninaSans-Regular.otf
- BerninaSans-Semibold.otf
- BerninaSans-SemiboldItalic.otf
- BerninoSans-Bold.otf
- BerninoSans-BoldItalic.otf
- BerninoSans-CompressedBold.otf
- BerninoSans-CompressedExtrabold.otf
- BerninoSans-CompressedLight.otf
- BerninoSans-CompressedRegular.otf
- BerninoSans-CompressedSemibold.otf
- BerninoSans-CondensedBold.otf
- BerninoSans-CondensedExtrabold.otf
- BerninoSans-CondensedLight.otf
- BerninoSans-CondensedRegular.otf
- BerninoSans-CondensedSemibold.otf
- BerninoSans-Extrabold.otf
- BerninoSans-ExtraboldItalic.otf
- BerninoSans-Italic.otf
- BerninoSans-Light.otf
- BerninoSans-LightItalic.otf
- BerninoSans-NarrowBold.otf
- BerninoSans-NarrowExtrabold.otf
- BerninoSans-NarrowLight.otf
- BerninoSans-NarrowRegular.otf
- BerninoSans-NarrowSemibold.otf
- BerninoSans-Regular.otf
- BerninoSans-Semibold.otf
- BerninoSans-SemiboldItalic.otf

— FF Tisa

- TisaOffc-Bold.ttf
- TisaOffc-BoldItalic.ttf
- TisaOffc-Italic.ttf
- TisaOffc-Light.ttf
- TisaOffc-LightItalic.ttf
- TisaOffc-Medium.ttf
- TisaOffc-MediumItalic.ttf
- TisaOffc.ttf
- TisaScOffc-Bold.ttf
- TisaScOffc-BoldItalic.ttf
- TisaScOffc-Italic.ttf
- TisaScOffc-Light.ttf
- TisaScOffc-LightItalic.ttf
- TisaScOffc-Medium.ttf
- TisaScOffc-MediumItalic.ttf
- TisaScOffc.ttf

— ss-gizmo

- documentation.html
- license.txt
- readme.txt
- ss-gizmo.otf

```
├── webfonts
│   ├── ss-gizmo.css
│   ├── ss-gizmo.eot
│   ├── ss-gizmo.js
│   ├── ss-gizmo.svg
│   ├── ss-gizmo.ttf
│   └── ss-gizmo.woff
├── ss-pika
│   ├── documentation.html
│   ├── license.txt
│   ├── readme.txt
│   ├── ss-pika.otf
│   └── webfonts
│       ├── ss-pika.css
│       ├── ss-pika.eot
│       ├── ss-pika.js
│       ├── ss-pika.svg
│       ├── ss-pika.ttf
│       └── ss-pika.woff
├── Hudsons.entitlements
├── Images.xcassets
│   ├── AppIcon.appiconset
│   │   ├── Contents.json
│   │   ├── icon-1024.png
│   │   ├── icon-120.png
│   │   ├── icon-58.png
│   │   └── icon-80.png
│   ├── BackgroundGlow.imageset
│   │   ├── Contents.json
│   │   ├── background_glow-480h.png
│   │   ├── background_glow-480h@2x.png
│   │   └── background_glow-568h.png
│   ├── BackgroundPattern.imageset
│   │   ├── Contents.json
│   │   └── background_pattern.png
│   ├── Card_Add.imageset
│   │   ├── Card_Add.png
│   │   ├── Card_Add@2x.png
│   │   └── Contents.json
│   ├── Card_AmericanExpress.imageset
│   │   ├── Contents.json
│   │   ├── amex.png
│   │   └── amex@2x.png
│   ├── Card_Blank.imageset
│   │   ├── Contents.json
│   │   ├── blank_card.png
│   │   └── blank_card@2x.png
│   ├── Card_Diners.imageset
│   │   ├── Contents.json
│   │   ├── card_diners.png
│   │   └── card_diners@2x.png
│   └── Card_Discover.imageset
│       ├── Contents.json
│       └── card_discover.png
```

```
├── card_discover@2x.png
├── Card_JCB.imageset
│   ├── Contents.json
│   ├── card_jcb.png
│   └── card_jcb@2x.png
├── Card_MasterCard.imageset
│   ├── Contents.json
│   ├── mastercard.png
│   └── mastercard@2x.png
├── Card_Visa.imageset
│   ├── Contents.json
│   ├── visa.png
│   └── visa@2x.png
├── ChowNowButtonLogo.imageset
│   ├── Contents.json
│   ├── chownow_button_logo@1x.png
│   ├── chownow_button_logo@2x.png
│   └── chownow_button_logo@3x.png
├── Contents.json
├── DiamondPattern.imageset
│   ├── Contents.json
│   ├── DiamondPattern.png
│   └── DiamondPattern@2x.png
├── FacebookButtonLogo.imageset
│   ├── Contents.json
│   ├── facebook_button_logo.png
│   └── facebook_button_logo@2x.png
├── LaunchImage.launchimage
│   ├── Contents.json
│   ├── launch_image.png
│   └── launch_image@2x.png
├── PoweredByChowNow.imageset
│   ├── Contents.json
│   ├── poweredby-logo-white@1x.png
│   ├── poweredby-logo-white@2x.png
│   └── poweredby-logo-white@3x.png
├── RestaurantCover.imageset
│   ├── Contents.json
│   ├── restaurant_cover.png
│   └── restaurant_cover@2x.png
├── RestaurantLogo.imageset
│   ├── Contents.json
│   ├── restaurant_logo.png
│   └── restaurant_logo@2x.png
├── SignUpLogo.imageset
│   ├── Contents.json
│   ├── signup_logo@1x.png
│   ├── signup_logo@2x.png
│   └── signup_logo@3x.png
├── Launch Screen.storyboard
├── Localizable.strings
├── Models
│   ├── CNEntityMigrationPolicy.h
│   └── CNEntityMigrationPolicy.m
```

— CNModels.h
— Customer.ipa
— MOApplePay+Management.h
— MOApplePay+Management.m
— MOCard+Management.h
— MOCard+Management.m
— MOCCompany+Management.h
— MOCCompany+Management.m
— MOCoupon+Management.h
— MOCoupon+Management.m
— MOCredit+Management.h
— MOCredit+Management.m
— MODiscount+Management.h
— MODiscount+Management.m
— MODisplayHour+Management.h
— MODisplayHour+Management.m
— MOFee+Management.h
— MOFee+Management.m
— MOHour+Management.h
— MOHour+Management.m
— MOHourRange+Management.h
— MOHourRange+Management.m
— MOMenu+Management.h
— MOMenu+Management.m
— MOMenuCategory+Management.h
— MOMenuCategory+Management.m
— MOMenuItem+Management.h
— MOMenuItem+Management.m
— MOMenuItemMetaDetails+Management.h
— MOMenuItemMetaDetails+Management.m
— MOMenuItemModifier+Management.h
— MOMenuItemModifier+Management.m
— MOMenuItemModifierCategory+Management.h
— MOMenuItemModifierCategory+Management.m
— MOMenuItemModifierCategoryRef+Management.h
— MOMenuItemModifierCategoryRef+Management.m
— MOMenuItemModifierRef+Management.h
— MOMenuItemModifierRef+Management.m
— MOMenuItemServingSizeGroup+Management.h
— MOMenuItemServingSizeGroup+Management.m
— MOMenuItemSize+Management.h
— MOMenuItemSize+Management.m
— MOPendingUserAddress+Management.h
— MOPendingUserAddress+Management.m
— MOPhone+Management.h
— MOPhone+Management.m
— MOREstaurant+Management.h
— MOREstaurant+Management.m
— MOREstaurantAddress+Management.h
— MOREstaurantAddress+Management.m
— MOSelectedItem+Management.h
— MOSelectedItem+Management.m
— MOSelectedItemModifier+Management.h
— MOSelectedItemModifier+Management.m

- MOSelectedItemModifierCategory+Management.h
- MOSelectedItemModifierCategory+Management.m
- MOSelectedItemSize+Management.h
- MOSelectedItemSize+Management.m
- MOShoppingCart+Management.h
- MOShoppingCart+Management.m
- MOUser+Management.h
- MOUser+Management.m
- MOUserAddress+Management.h
- MOUserAddress+Management.m
- Managed Objects
 - Customer.xcdatamodeld
 - Customer.xcdatamodel
 - └─ contents
 - Customer_v10.xcdatamodel
 - └─ contents
 - Customer_v11.xcdatamodel
 - └─ contents
 - Customer_v12.xcdatamodel
 - └─ contents
 - Customer_v13.xcdatamodel
 - └─ contents
 - Customer_v14.xcdatamodel
 - └─ contents
 - Customer_v15.xcdatamodel
 - └─ contents
 - Customer_v16.xcdatamodel
 - └─ contents
 - Customer_v2.xcdatamodel
 - └─ contents
 - Customer_v3.xcdatamodel
 - └─ contents
 - Customer_v4.xcdatamodel
 - └─ contents
 - Customer_v5.xcdatamodel
 - └─ contents
 - Customer_v6.xcdatamodel
 - └─ contents
 - Customer_v7.xcdatamodel
 - └─ contents
 - Customer_v8.xcdatamodel
 - └─ contents
 - Customer_v9.xcdatamodel
 - └─ contents
 - CustomerMapping10To15.xcmappingmodel
 - └─ xcmapping.xml
 - CustomerMapping11To15.xcmappingmodel
 - └─ xcmapping.xml
 - CustomerMapping12To15.xcmappingmodel
 - └─ xcmapping.xml
 - CustomerMapping13To15.xcmappingmodel
 - └─ xcmapping.xml
 - CustomerMapping14To15.xcmappingmodel
 - └─ xcmapping.xml

CustomerMapping1To15.xcmappingmodel
└─ xcmapping.xml
CustomerMapping2To15.xcmappingmodel
└─ xcmapping.xml
CustomerMapping3To15.xcmappingmodel
└─ xcmapping.xml
CustomerMapping4To15.xcmappingmodel
└─ xcmapping.xml
CustomerMapping5To15.xcmappingmodel
└─ xcmapping.xml
CustomerMapping6To15.xcmappingmodel
└─ xcmapping.xml
CustomerMapping7To15.xcmappingmodel
└─ xcmapping.xml
CustomerMapping8To15.xcmappingmodel
└─ xcmapping.xml
CustomerMapping9To15.xcmappingmodel
└─ xcmapping.xml
MOApplePay.h
MOApplePay.m
MOBaseObject.h
MOBaseObject.m
MOCard.h
MOCard.m
MOCCompany.h
MOCCompany.m
MOCoupon.h
MOCoupon.m
MOCredit.h
MOCredit.m
MOCustomDeliveryTipValue+Management.h
MOCustomDeliveryTipValue+Management.m
MOCustomDeliveryTipValue.h
MOCustomDeliveryTipValue.m
MOCustomPickupTipValue+Management.h
MOCustomPickupTipValue+Management.m
MOCustomPickupTipValue.h
MOCustomPickupTipValue.m
MODeliveryArea+Management.h
MODeliveryArea+Management.m
MODeliveryArea.h
MODeliveryArea.m
MODiscount.h
MODiscount.m
MODisplayHour.h
MODisplayHour.m
MOFee.h
MOFee.m
MOHour.h
MOHour.m
MOHourRange.h
MOHourRange.m
MOMenu.h
MOMenu.m

- MOMenuCategory.h
- MOMenuCategory.m
- MOMenuItem.h
- MOMenuItem.m
- MOMenuItemMetaDetails.h
- MOMenuItemMetaDetails.m
- MOMenuItemModifier.h
- MOMenuItemModifier.m
- MOMenuItemModifierCategory.h
- MOMenuItemModifierCategory.m
- MOMenuItemModifierCategoryRef.h
- MOMenuItemModifierCategoryRef.m
- MOMenuItemModifierRef.h
- MOMenuItemModifierRef.m
- MOMenuItemSize.h
- MOMenuItemSize.m
- MOPastOrder.h
- MOPastOrder.m
- MOPastOrderPayment.h
- MOPastOrderPayment.m
- MOPendingUserAddress.h
- MOPendingUserAddress.m
- MOPhone.h
- MOPhone.m
- MORestaurant.h
- MORestaurant.m
- MORestaurantAddress.h
- MORestaurantAddress.m
- MOSelectedItem.h
- MOSelectedItem.m
- MOSelectedItemModifier.h
- MOSelectedItemModifier.m
- MOSelectedItemModifierCategory.h
- MOSelectedItemModifierCategory.m
- MOSelectedItemOption.h
- MOSelectedItemOption.m
- MOSelectedItemSize.h
- MOSelectedItemSize.m
- MOShoppingCart.h
- MOShoppingCart.m
- MOUser.h
- MOUser.m
- MOUserAddress.h
- MOUserAddress.m
- MoMenuItemServingSizeGroup.h
- MoMenuItemServingSizeGroup.m
- ModelUtil.h
- ModelUtil.m
- Non-Managed Objects
 - CNAnnotation.h
 - CNAnnotation.m
 - CNConnectionTransaction.h
 - CNConnectionTransaction.m
 - CNIcon.h

```
└─ CNIcon.m
├─ Reachability
│  └─ Reachability.h
│  └─ Reachability.m
├─ View Controllers
│  └─ CNAccountSettingsViewController.h
│  └─ CNAccountSettingsViewController.m
│  └─ CNBaseViewController.h
│  └─ CNBaseViewController.m
│  └─ CNBootViewController.h
│  └─ CNBootViewController.m
│  └─ CNDeliveryAddressViewController.h
│  └─ CNDeliveryAddressViewController.m
│  └─ CNDishViewController.h
│  └─ CNDishViewController.m
│  └─ CNForgotViewController.h
│  └─ CNForgotViewController.m
│  └─ CNLoginViewController.h
│  └─ CNLoginViewController.m
│  └─ CNMapViewController.h
│  └─ CNMapViewController.m
│  └─ CNMenuViewController.h
│  └─ CNMenuViewController.m
│  └─ CNMobileHubViewController.h
│  └─ CNMobileHubViewController.m
│  └─ CNNavigationChildViewController.h
│  └─ CNNavigationChildViewController.m
│  └─ CNNavigationController.h
│  └─ CNNavigationController.m
│  └─ CNShoppingCartViewController.h
│  └─ CNShoppingCartViewController.m
│  └─ CNSideNavigationViewController.h
│  └─ CNSideNavigationViewController.m
│  └─ CNSignUpViewController.h
│  └─ CNSignUpViewController.m
│  └─ CNTimeViewController.h
│  └─ CNTimeViewController.m
│  └─ CNTipViewController.h
│  └─ CNTipViewController.m
│  └─ CNUserInfoViewController.h
│  └─ CNUserInfoViewController.m
├─ Views
│  └─ CNAccountSettingsCell.h
│  └─ CNAccountSettingsCell.m
│  └─ CNAccountSettingsHeaderCell.h
│  └─ CNAccountSettingsHeaderCell.m
│  └─ CNAccountSettingsLogOutCell.h
│  └─ CNAccountSettingsLogOutCell.m
│  └─ CNActivityIndicatorView.h
│  └─ CNActivityIndicatorView.m
│  └─ CNAddNewAddressCell.h
│  └─ CNAddNewAddressCell.m
│  └─ CNAddToOrderButton.h
│  └─ CNAddToOrderButton.m
```

— CNAddressBookCell.h
— CNAddressBookCell.m
— CNAddressConfirmationModalView.h
— CNAddressConfirmationModalView.m
— CNAlertModalView.h
— CNAlertModalView.m
— CNAnnotationView.h
— CNAnnotationView.m
— CNBackgroundView.h
— CNBackgroundView.m
— CNCouponModalView.h
— CNCouponModalView.m
— CNCouponTextField.h
— CNCouponTextField.m
— CNCreditCardButton.h
— CNCreditCardButton.m
— CNDatePicker.h
— CNDatePicker.m
— CNDatePickerCell.h
— CNDatePickerCell.m
— CNDatePickerMaginfyView.h
— CNDatePickerMaginfyView.m
— CNDishHeaderCell.h
— CNDishHeaderCell.m
— CNDishOptionCell.h
— CNDishOptionCell.m
— CNDishOptionSidesHeaderCell.h
— CNDishOptionSidesHeaderCell.m
— CNDishQuantityCell.h
— CNDishQuantityCell.m
— CNDishSizeCell.h
— CNDishSizeCell.m
— CNDishSpecialInstructionsCell.h
— CNDishSpecialInstructionsCell.m
— CNDrawerButton.h
— CNDrawerButton.m
— CNDropDownModalView.h
— CNDropDownModalView.m
— CNDropDownSeparatorView.h
— CNDropDownSeparatorView.m
— CNDropDownSetView.h
— CNDropDownSetView.m
— CNDropDownSetViewCell.h
— CNDropDownSetViewCell.m
— CNDropDownSetViewHeader.h
— CNDropDownSetViewHeader.m
— CNDropDownView.h
— CNDropDownView.m
— CNHoursCell.h
— CNHoursCell.m
— CNLineLabelView.h
— CNLineLabelView.m
— CNLoadingTableHud.h
— CNLoadingTableHud.m

— CNLoginTextField.h
— CNLoginTextField.m
— CNMapAddressSelectorView.h
— CNMapAddressSelectorView.m
— CNMapViewCell.h
— CNMapViewCell.m
— CNMenuCategoryCell.h
— CNMenuCategoryCell.m
— CNMenuCategoryCell.xib
— CNMenuDisclaimerCell.h
— CNMenuDisclaimerCell.m
— CNMenuItemCell.h
— CNMenuItemCell.m
— CNModalBackgroundView.h
— CNModalBackgroundView.m
— CNModalTextField.h
— CNModalTextField.m
— CNModalTextObserver.h
— CNModalTextObserver.m
— CNModalView.h
— CNModalView.m
— CNModalViewDelegate.h
— CNNavigateLeftButton.h
— CNNavigateLeftButton.m
— CNNavigateUpButton.h
— CNNavigateUpButton.m
— CNNavigationBar.h
— CNNavigationBar.m
— CNNewBillingAddressModalView.h
— CNNewBillingAddressModalView.m
— CNNewCardModalView.h
— CNNewCardModalView.m
— CNNewDeliveryAddressModalView.h
— CNNewDeliveryAddressModalView.m
— CNNewPhoneModalView.h
— CNNewPhoneModalView.m
— CNOrderConfirmedModalView.h
— CNOrderConfirmedModalView.m
— CNPaymentMethodCell.h
— CNPaymentMethodCell.m
— CNPaymentMethodHeaderFooterView.h
— CNPaymentMethodHeaderFooterView.m
— CNPaymentMethodModalView.h
— CNPaymentMethodModalView.m
— CNPaymentMethodsCell.h
— CNPaymentMethodsCell.m
— CNPhoneBookCell.h
— CNPhoneBookCell.m
— CNPriceTagView.h
— CNPriceTagView.m
— CNPromotionCell.h
— CNPromotionCell.m
— CNQuantityButton.h
— CNQuantityButton.m

— CNQuantityKeyboardView.h
— CNQuantityKeyboardView.m
— CNQuantitySelectorView.h
— CNQuantitySelectorView.m
— CNRestaurantCloseModal.h
— CNRestaurantCloseModal.m
— CNRoundedButton.h
— CNRoundedButton.m
— CNScanRoundedButton.h
— CNScanRoundedButton.m
— CNSearchDisplayController.h
— CNSearchDisplayController.m
— CNSegmentHeaderView.h
— CNSegmentHeaderView.m
— CNSegmentedControl.h
— CNSegmentedControl.m
— CNSelectionConfirmationModalView.h
— CNSelectionConfirmationModalView.m
— CNShoppingCartBottomView.h
— CNShoppingCartBottomView.m
— CNShoppingCartButton.h
— CNShoppingCartButton.m
— CNShoppingCartCouponCell.h
— CNShoppingCartCouponCell.m
— CNShoppingCartItemDetailCell.h
— CNShoppingCartItemDetailCell.m
— CNShoppingCartItemHeaderCell.h
— CNShoppingCartItemHeaderCell.m
— CNShoppingCartQuantityTextField.h
— CNShoppingCartQuantityTextField.m
— CNSideNavigationCell.h
— CNSideNavigationCell.m
— CNSignUpTextField.h
— CNSignUpTextField.m
— CNSnapShotView.h
— CNSnapShotView.m
— CNSpecialInstructionsTextView.h
— CNSpecialInstructionsTextView.m
— CNStatusBarView.h
— CNStatusBarView.m
— CNStretchableCircleView.h
— CNStretchableCircleView.m
— CNSubtotalView.h
— CNSubtotalView.m
— CNSwitch.h
— CNSwitch.m
— CNTimePicker.h
— CNTimePicker.m
— CNTipButton.h
— CNTipButton.m
— CNTipTypeSelectorView.h
— CNTipTypeSelectorView.m
— CNTriangleView.h
— CNTriangleView.m

```

├── CNUserInfoCell.h
├── CNUserInfoCell.m
├── CNWavyDivider.h
├── CNWavyDivider.m
├── UIPlaceholderTextView.h
├── UIPlaceholderTextView.m
├── en.lproj
│   └── InfoPlist.strings
├── main.m
├── Customer.xcodeproj
│   ├── project.pbxproj
│   ├── xcshareddata
│   │   └── xcschemes
│   │       └── Customer.xcscheme
├── Customer.xcworkspace
│   ├── contents.xcworkspacedata
│   ├── xcshareddata
│   └── Customer.xccheckout
├── CustomerTests
│   ├── AsyncXCTestCase.h
│   ├── AsyncXCTestCase.m
│   ├── CNConnectionDataManager-ShoppingCart_Tests.m
│   ├── CNConnectionDataManager_Tests.m
│   ├── CNUtility_Tests.m
│   ├── CustomerTests-Info.plist
│   ├── MOCard_Tests.m
│   ├── MOCCompany_Tests.m
│   ├── MOCoupon_Tests.m
│   ├── MOFee_Tests.m
│   ├── MOHour_Tests.m
│   ├── MOMenuCategory_Tests.m
│   ├── MOMenuItemOptionValue_Tests.m
│   ├── MOMenuItemOption_Tests.m
│   ├── MOMenuItemSize_Tests.m
│   ├── MOMenuItem_Tests.m
│   ├── MOMenu_Tests.m
│   ├── MOPhone_Tests.m
│   ├── MORestaurantAddress_Tests.m
│   ├── MORestaurant_Tests.m
│   ├── MOSelectedItemOption_Tests.m
│   ├── MOSelectedItemSize_Tests.m
│   ├── MOSelectedItem_Tests.m
│   ├── MOShoppingCart_Tests.m
│   ├── MOUserAddress_Tests.m
│   ├── MOUser_Tests.m
│   ├── en.lproj
│   │   └── InfoPlist.strings
├── CustomerUISnapshots
│   ├── CustomerUISnapshots.swift
│   └── Info.plist
├── ObjectiveLuhn
│   ├── Luhn.h
│   └── Luhn.m
└── Podfile

```

```
├── Podfile.lock
├── Pods
│   ├── Manifest.lock
│   ├── Pods.xcodeproj
│   │   └── project.pbxproj
├── UICKeyChainStore
│   ├── UICKeyChainStore.h
│   └── UICKeyChainStore.m
├── config.plist
├── fastlane
│   ├── Appfile
│   ├── Deliverfile
│   ├── Fastfile
│   ├── Gymfile
│   ├── README.md
│   ├── Snapfile
│   ├── SnapshotHelper.swift
│   ├── metadata
│   │   ├── en-US
│   │   │   ├── description.txt
│   │   │   ├── keywords.txt
│   │   │   ├── release_notes.txt
│   │   │   └── support_url.txt
│   │   └── review_information
│   │       ├── demo_password.txt
│   │       ├── demo_user.txt
│   │       ├── email_address.txt
│   │       ├── first_name.txt
│   │       ├── last_name.txt
│   │       └── phone_number.txt
│   └── screenshots
│       └── en-US
│           └── placeholder_file
├── README.md
├── version_history.txt
├── monthly-taste
│   ├── PULL_REQUEST_TEMPLATE.md
│   ├── README.md
│   ├── email-templates
│   │   ├── iterable_ChowNow_template_id_403970.html
│   │   ├── iterable_ChowNow_template_id_429261.html
│   │   ├── iterable_ChowNow_template_id_466491.html
│   │   └── iterable_ChowNow_template_id_493743.html
│   └── services
│       ├── __init__.py
│       ├── ping
│       ├── README.md
│       ├── __init__.py
│       ├── buildspec-test.yml
│       ├── buildspec.yml
│       ├── diagram.png
│       ├── requirements-dev.txt
│       ├── setup.cfg
│       └── src
```

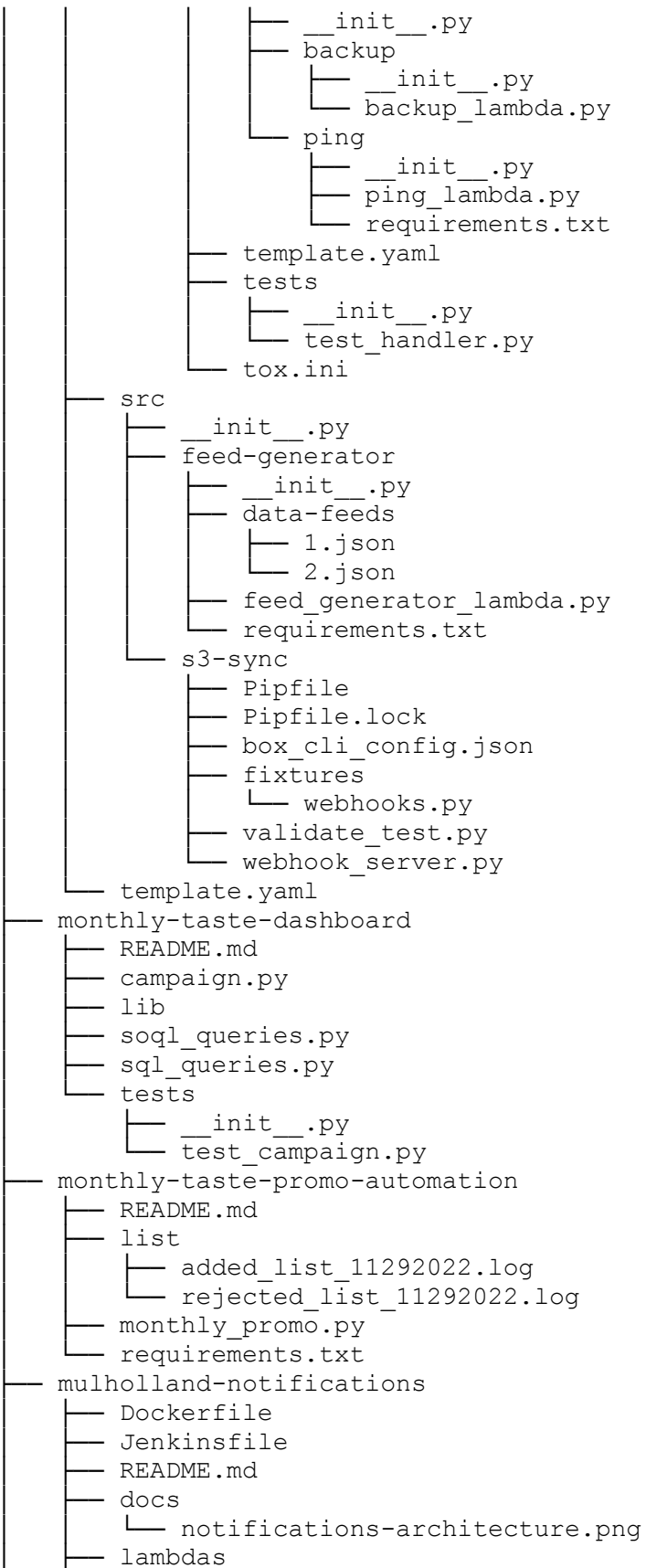

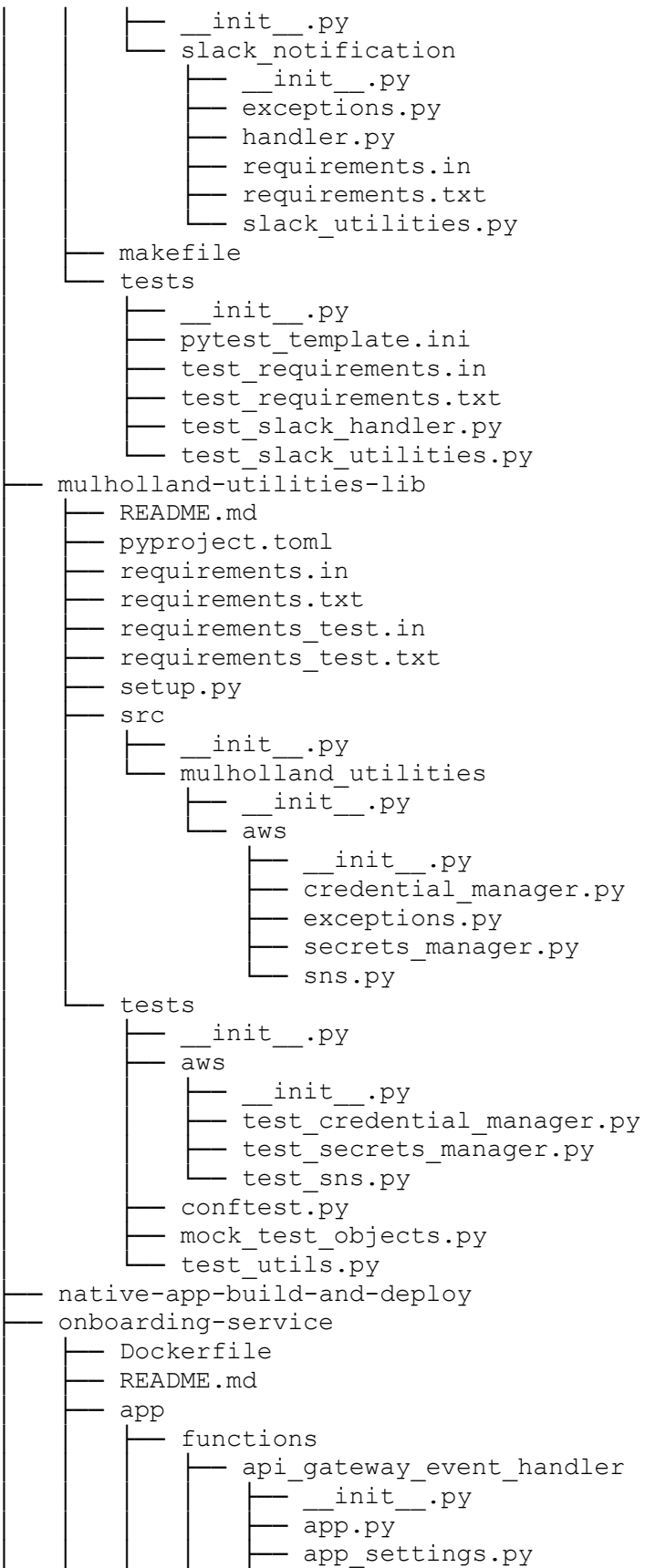

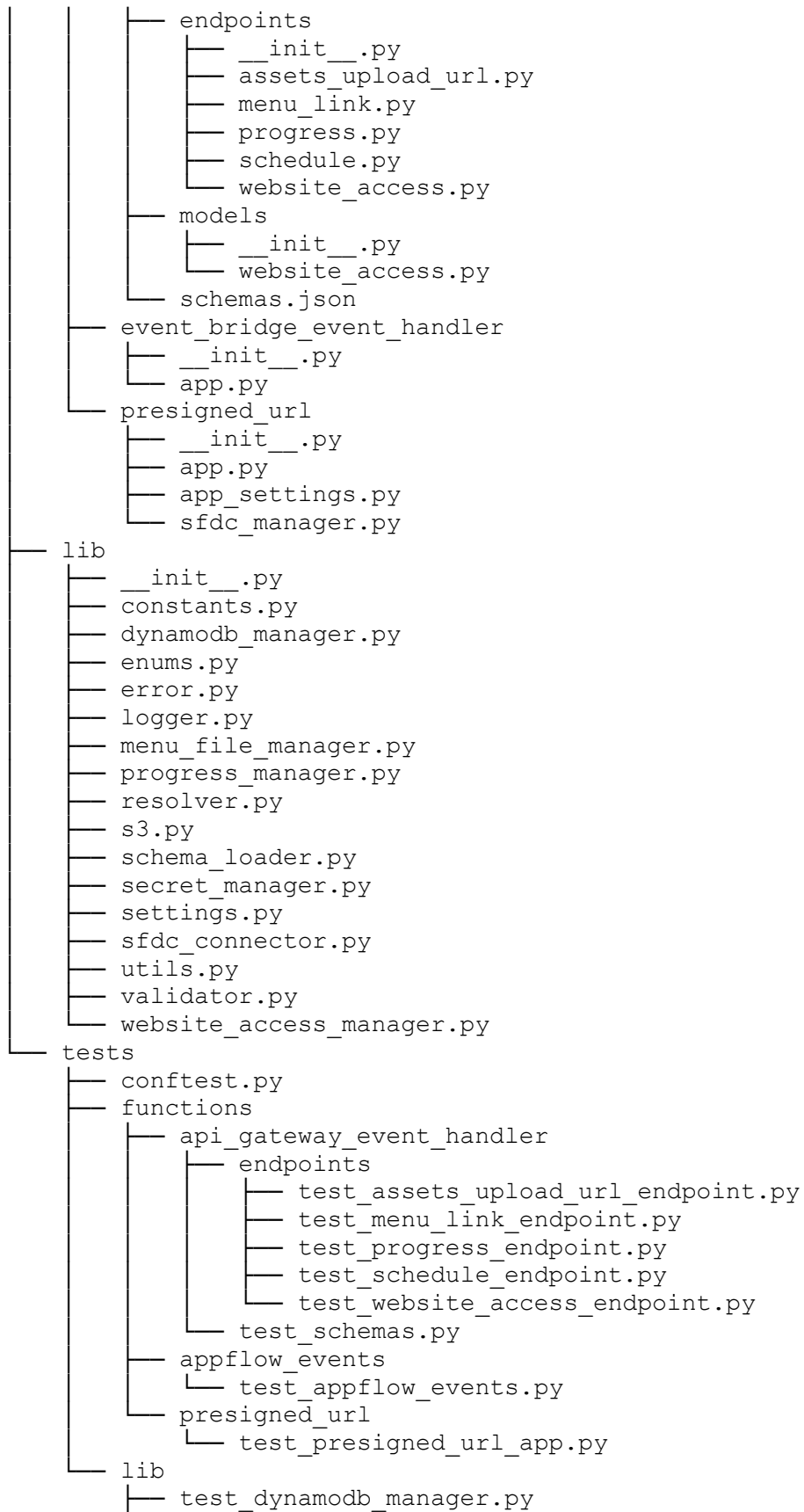

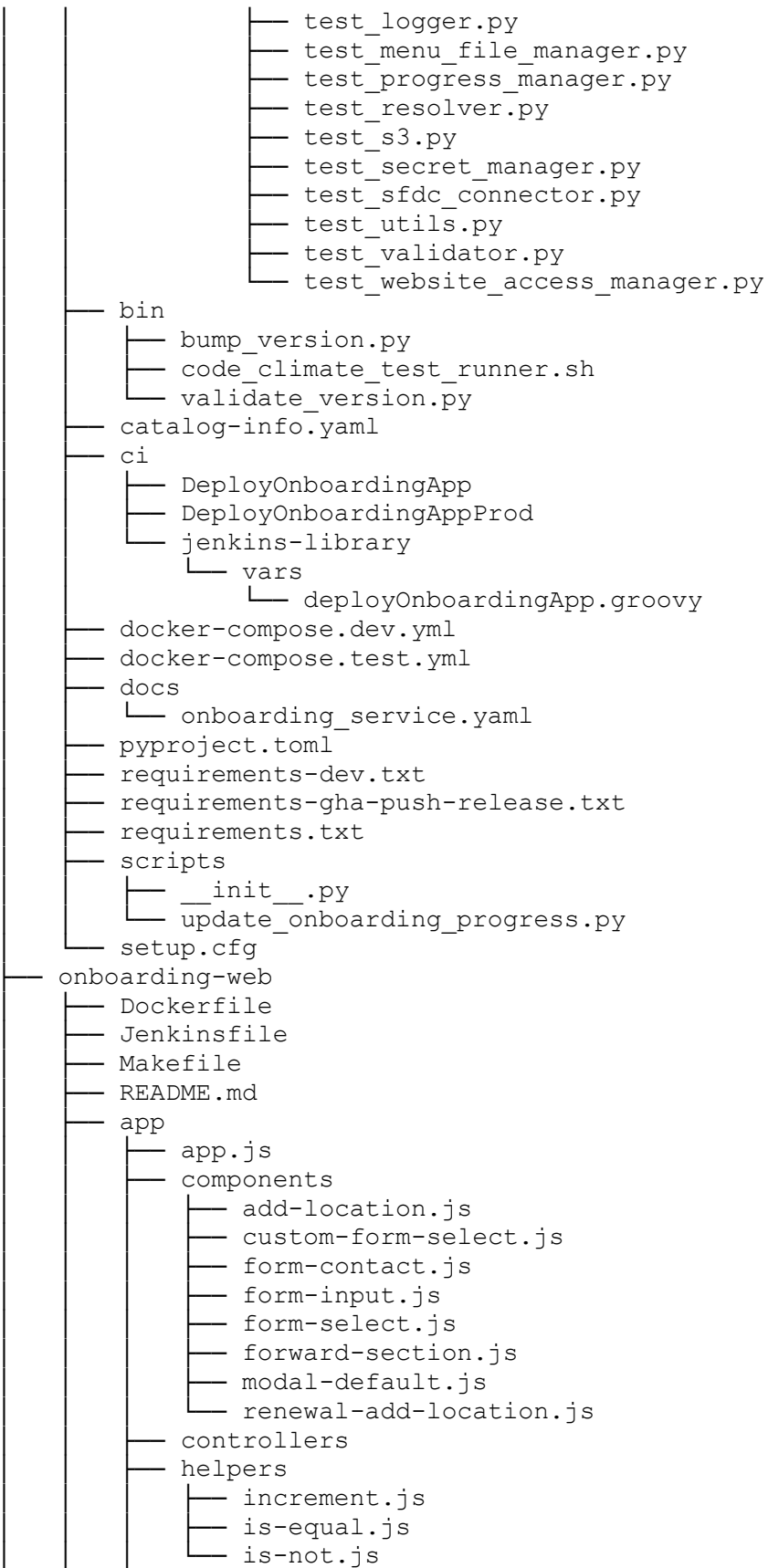

```
├── index.html
├── initializers
│   ├── core-imports.js
│   ├── http.js
│   ├── inline-model.js
│   └── logger.js
├── mixins
│   ├── file-upload.js
│   ├── form-select.js
│   └── form-validation.js
├── models
├── pods
│   ├── application
│   │   ├── _application.scss
│   │   ├── route.js
│   │   └── template.hbs
│   ├── assets
│   │   ├── _assets.scss
│   │   ├── assets-route-mixin.js
│   │   ├── controller.js
│   │   ├── disbursement
│   │   │   ├── route.js
│   │   │   └── template.hbs
│   │   ├── images
│   │   │   ├── _images.scss
│   │   │   ├── route.js
│   │   │   └── template.hbs
│   │   ├── index
│   │   │   └── route.js
│   │   ├── menu
│   │   │   ├── _menu.scss
│   │   │   ├── route.js
│   │   │   └── template.hbs
│   │   ├── route.js
│   │   ├── tax
│   │   │   ├── route.js
│   │   │   └── template.hbs
│   │   ├── template.hbs
│   │   └── website
│   │       ├── _website.scss
│   │       ├── route.js
│   │       └── template.hbs
│   └── components
│       ├── assets-disbursement
│       │   ├── component.js
│       │   └── template.hbs
│       ├── assets-hosting
│       │   ├── component.js
│       │   └── template.hbs
│       ├── assets-images
│       │   ├── component.js
│       │   └── template.hbs
│       ├── assets-menu
│       │   └── component.js
```

```
├── template.hbs
├── assets-tax
│   ├── component.js
│   └── template.hbs
├── assets-website
│   ├── component.js
│   └── template.hbs
├── registration-billing
│   ├── component.js
│   └── template.hbs
├── registration-form
│   ├── component.js
│   └── template.hbs
├── renewal-form
│   ├── component.js
│   └── template.hbs
├── status-icon
│   └── template.hbs
├── registration
│   ├── _registration.scss
│   ├── add
│   │   ├── controller.js
│   │   └── template.hbs
│   ├── billing
│   │   ├── controller.js
│   │   ├── route.js
│   │   └── template.hbs
│   ├── index
│   │   ├── controller.js
│   │   └── template.hbs
│   ├── new
│   │   ├── controller.js
│   │   └── template.hbs
│   ├── route.js
│   └── template.hbs
├── renewal
│   ├── index
│   │   └── template.hbs
│   ├── route.js
│   ├── template.hbs
│   └── thanks
│       └── template.hbs
├── resolver.js
├── router.js
├── services
│   └── registration-assets.js
├── styles
│   ├── _alerts.scss
│   ├── _busy-overlay.scss
│   ├── _buttons.scss
│   ├── _dropdowns.scss
│   ├── _forms.scss
│   ├── _mobile.scss
│   └── _modals.scss
```

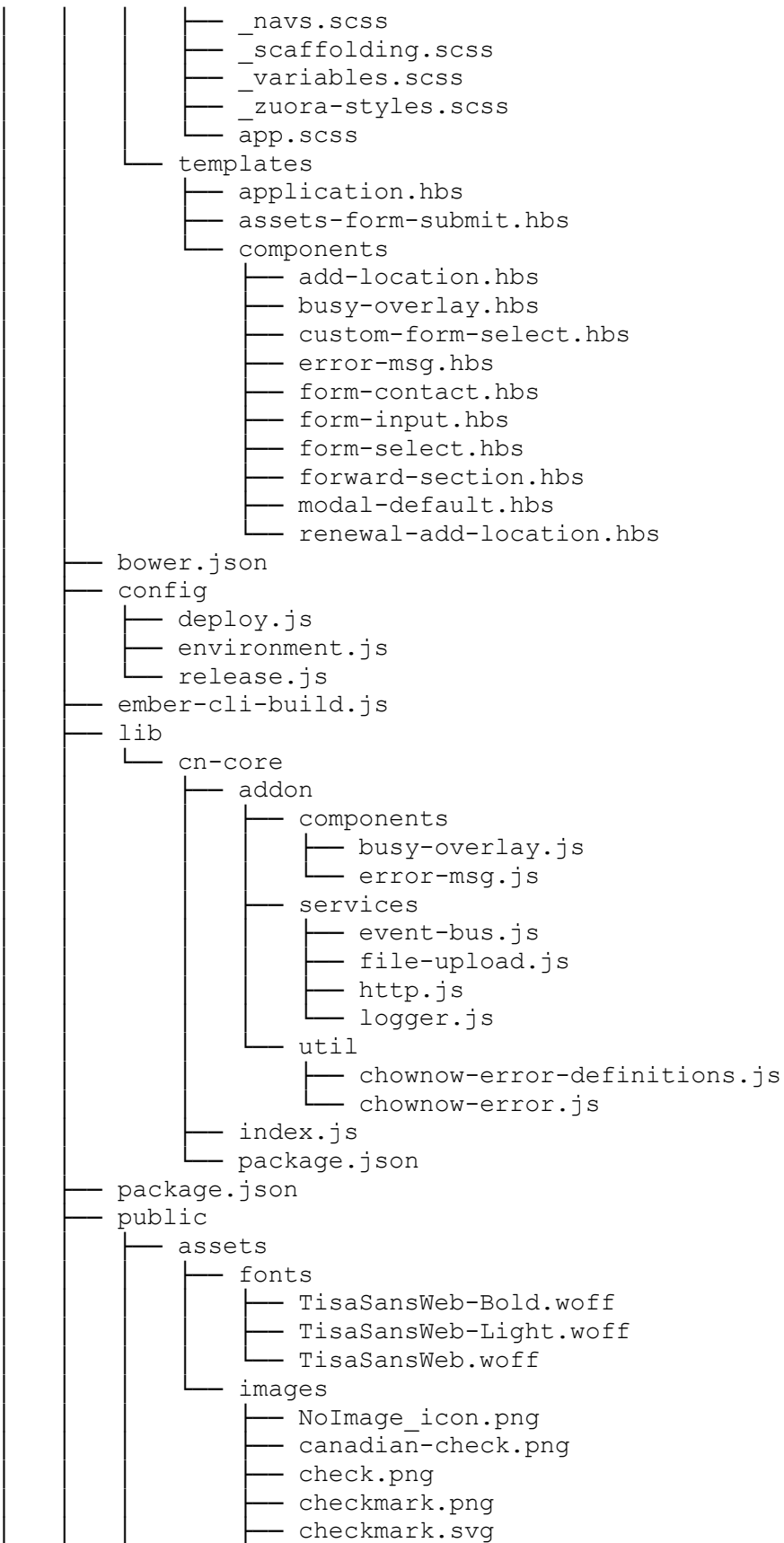

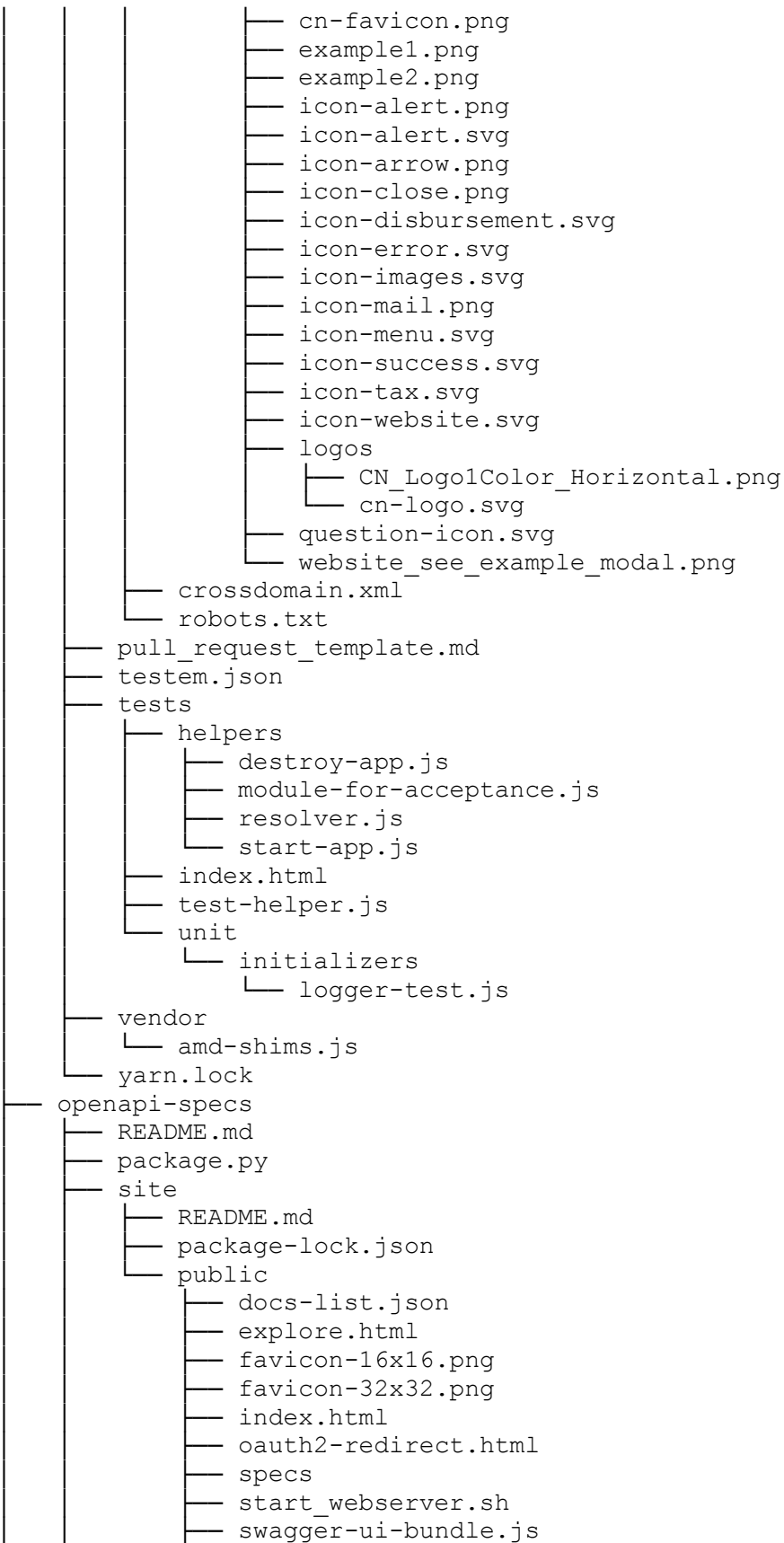

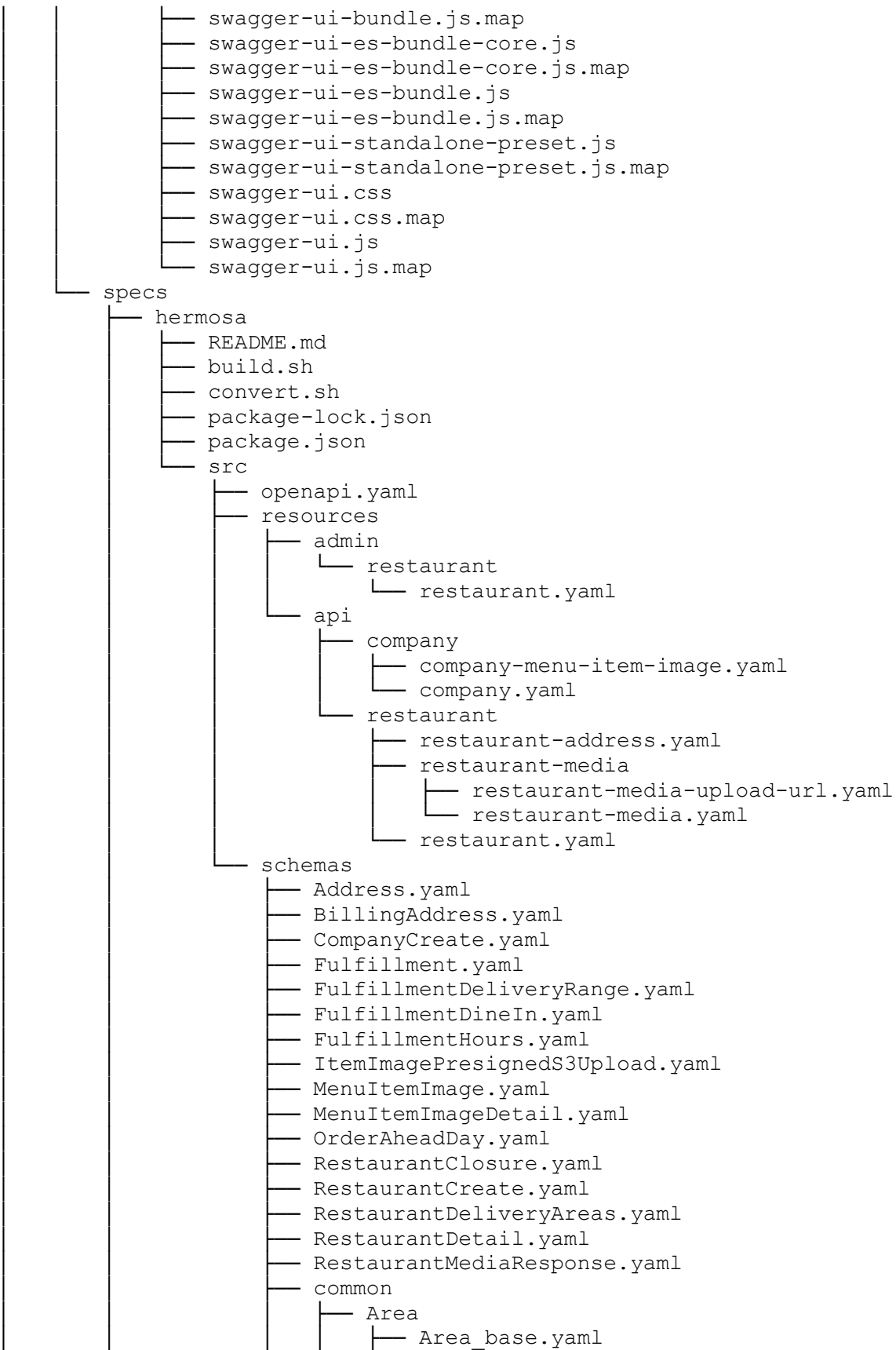

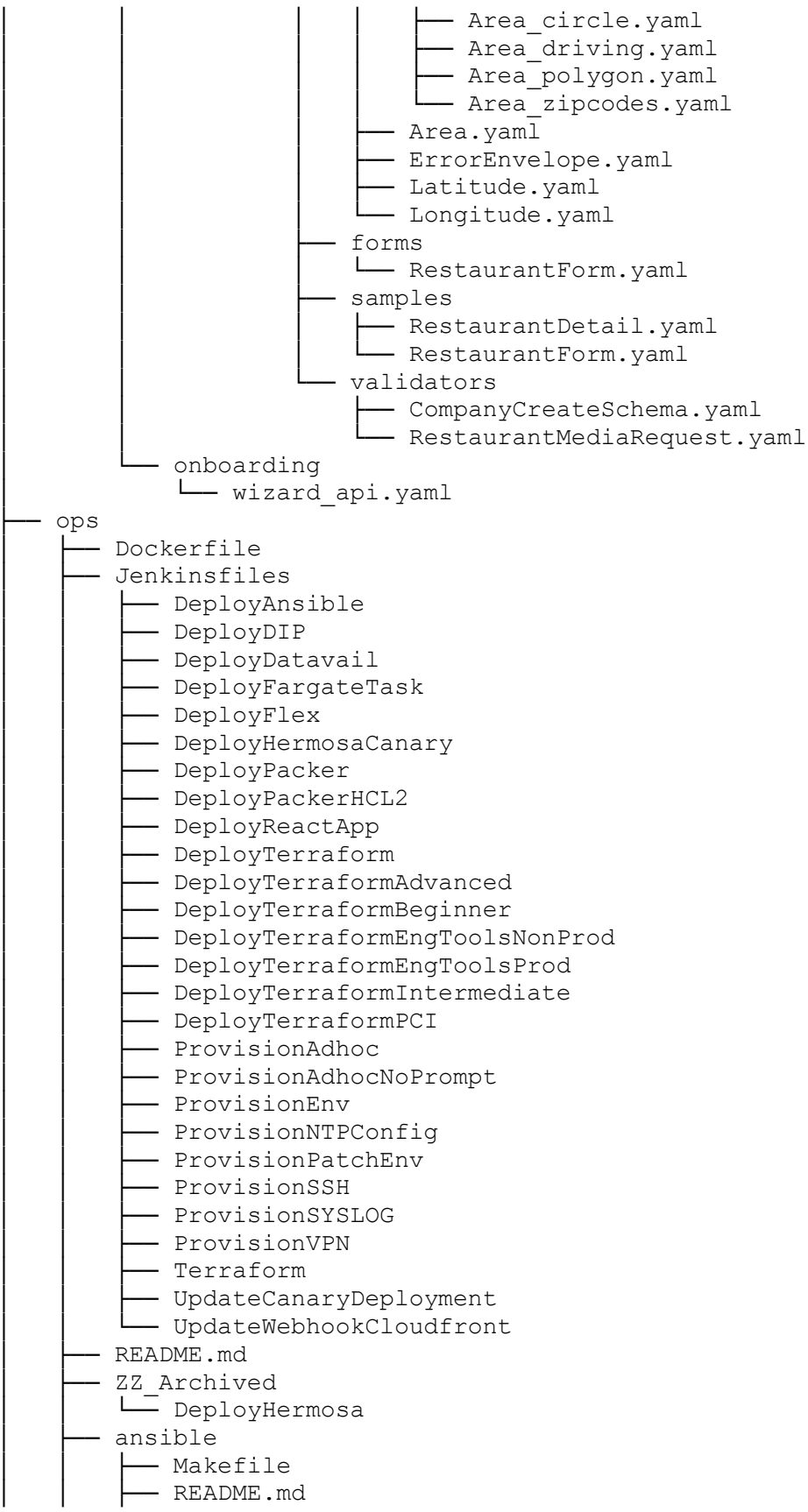

```
├── ansible-component.yaml
├── ansible.cfg
├── common.yml
├── configure_hermosa.yml
├── data-bastion.yml
├── data-matillion.yml
├── datavail-prod.yml
├── datavail-qa00.yml
├── deploy-dynamic.yml
├── deploy.yml
├── env.example
├── group_vars
│   ├── admin
│   │   └── main.yml
│   ├── admin-prod
│   │   └── settings.yml
│   ├── all
│   │   ├── main.yml
│   │   ├── ntp.yml
│   │   └── threatstack.yml
│   ├── amazonlinux
│   │   └── main.yml
│   ├── appbuilder
│   │   ├── main.yml
│   │   └── vault.yml
│   ├── data
│   │   └── main.yml
│   ├── datavail
│   │   └── main.yml
│   ├── dev
│   │   ├── README.md
│   │   ├── crypto_vault.yml
│   │   ├── main.yml
│   │   ├── nginx_main.yml
│   │   ├── nginx_vault.yml
│   │   ├── ntp.yml
│   │   ├── settings.yml
│   │   └── vault.yml
│   ├── docker_hermosa.yml
│   ├── ecs_standalone_hermosa.yml
│   ├── env.yml
│   ├── esproxy.yml
│   ├── hermosa
│   │   └── main.yml
│   ├── jenkins.yml
│   ├── jumpbox
│   │   └── main.yml
│   ├── keyvalue.yml
│   └── local
│       ├── crypto_vault.yml
│       ├── main.yml
│       ├── nginx_main.yml
│       ├── nginx_vault.yml
│       └── ntp.yml
```



```
├── settings.yml
├── vault.yml
├── logs
│   └── main.yml
├── ops
│   ├── crypto_vault.yml
│   ├── main.yml
│   ├── nginx_vault.yml
│   ├── settings.yml
│   └── vault.yml
├── ops_west.yml
├── ordering
│   └── main.yml
├── packer
│   ├── all -> ../all
│   ├── dev -> ../dev
│   ├── hermosa -> ../hermosa
│   ├── packer
│   │   └── main.yml
│   ├── prod -> ../prod
│   ├── qa -> ../qa
│   ├── stg -> ../stg
│   └── uat -> ../uat
├── percona-pmm.yml
├── pritunl_app
│   └── main.yml
├── pritunl_db
│   └── main.yml
├── prod
│   ├── crypto_vault.yml
│   ├── main.yml
│   ├── nginx_vault.yml
│   ├── settings.yml
│   └── vault.yml
├── qa
│   ├── crypto_vault.yml
│   ├── main.yml
│   ├── nginx_vault.yml
│   ├── settings.yml
│   └── vault.yml
├── qa_qa00
│   ├── crypto_vault.yml
│   ├── main.yml
│   ├── nginx_vault.yml
│   ├── settings.yml
│   └── vault.yml
├── qa_qa00_hermosa
│   ├── chownow.deploy_hermosa
│   │   └── main.yml
│   ├── chownow.nginx
│   │   └── main.yml
│   └── hermosa -> ../hermosa
├── qa_qa00_hermosa_admin
│   └── admin -> ../admin
```

```
├── qa_qa00_hermosa_ordering
│   └── ordering -> ../ordering
├── qa_qa00_hermosa_tasks
│   └── tasks -> ../tasks
├── qa_qa00_logs
│   ├── chownow.logupload
│   │   └── main.yml
│   └── logs -> ../logs
├── qa_qa01
│   ├── crypto_vault.yml
│   ├── main.yml
│   ├── nginx_vault.yml
│   ├── settings.yml
│   └── vault.yml
├── qa_qa01_hermosa
│   ├── chownow.deploy_hermosa
│   │   └── main.yml
│   ├── chownow.nginx
│   │   └── main.yml
│   └── hermosa -> ../hermosa
├── qa_qa01_hermosa_admin
│   └── admin -> ../admin
├── qa_qa01_hermosa_ordering
│   └── ordering -> ../ordering
├── qa_qa01_hermosa_tasks
│   └── tasks -> ../tasks
├── qa_qa01_logs
│   ├── chownow.logupload
│   │   └── main.yml
│   └── logs -> ../logs
├── qa_qa02
│   ├── crypto_vault.yml
│   ├── main.yml
│   ├── nginx_vault.yml
│   ├── settings.yml
│   └── vault.yml
├── qa_qa02_hermosa
│   ├── chownow.deploy_hermosa
│   │   └── main.yml
│   ├── chownow.nginx
│   │   └── main.yml
│   └── hermosa -> ../hermosa
├── qa_qa02_hermosa_admin
│   └── admin -> ../admin
├── qa_qa02_hermosa_ordering
│   └── ordering -> ../ordering
├── qa_qa02_hermosa_tasks
│   └── tasks -> ../tasks
├── qa_qa02_logs
│   ├── chownow.logupload
│   │   └── main.yml
│   └── logs -> ../logs
├── qa_qa03
│   └── crypto_vault.yml
```

```
├── main.yml
├── nginx_vault.yml
├── settings.yml
├── vault.yml
├── qa_qa03_hermosa
│   ├── chownow.deploy_hermosa
│   │   └── main.yml
│   ├── chownow.nginx
│   │   └── main.yml
│   └── hermosa -> ../hermosa
├── qa_qa03_hermosa_admin
│   └── admin -> ../admin
├── qa_qa03_hermosa_ordering
│   └── ordering -> ../ordering
├── qa_qa03_hermosa_tasks
│   └── tasks -> ../tasks
├── qa_qa03_logs
│   ├── chownow.logupload
│   │   └── main.yml
│   └── logs -> ../logs
├── redhat.yml
├── reportportal
│   └── main.yml
├── snapscrub.yml
├── stg
│   ├── crypto_vault.yml
│   ├── main.yml
│   ├── nginx_vault.yml
│   ├── settings.yml
│   └── vault.yml
├── tasks
│   └── tasks.yml
├── tasks-prod
│   └── settings.yml
├── uat
│   ├── crypto_vault.yml
│   ├── main.yml
│   ├── nginx_vault.yml
│   ├── settings.yml
│   └── vault.yml
├── uatload
│   ├── README.md
│   ├── crypto_vault.yml
│   ├── main.yml
│   ├── nginx_vault.yml
│   ├── ntp.yml
│   ├── settings.yml
│   └── vault.yml
├── vagrant_fullstack.yml
├── vagrant_multimachine
│   └── main.yml
├── host_vars
│   └── bastion0.ops-west.aws.chownow.com.yml
└── inventory
```

```
├── README.md
├── data
│   └── servers
├── datavail
│   └── datavail_aws_ec2.yml
├── ec2.ini
├── ec2.py
├── ecs_dev
├── ecs_prod
├── ecs_qa
├── ecs_qa00
├── ecs_qa01
├── ecs_qa02
├── ecs_qa03
├── ecs_standalone
├── ecs_stg
├── ecs_uat
├── ecs_uatload
├── local
├── ops
│   ├── ec2.ini -> ../ec2.ini
│   ├── ec2.py -> ../ec2.py
│   └── servers
├── prod
│   ├── ec2.ini -> ../ec2.ini
│   ├── ec2.py -> ../ec2.py
│   └── servers
├── qa
│   ├── ec2.ini -> ../ec2.ini
│   ├── ec2.py -> ../ec2.py
│   └── servers
├── qa00
│   ├── ec2.ini
│   └── ec2.py
├── qa01
│   ├── ec2.ini
│   └── ec2.py
├── qa02
│   ├── ec2.ini
│   └── ec2.py
├── qa03
│   ├── ec2.ini
│   └── ec2.py
├── stg
│   ├── ec2.ini -> ../ec2.ini
│   ├── ec2.py -> ../ec2.py
│   └── servers
├── uat
│   ├── ec2.ini -> ../ec2.ini
│   ├── ec2.py -> ../ec2.py
│   └── servers
├── jenkins-dd.yml
├── local_docker_hermosa.yml
├── ntp-config.yml
```

```
├── patch.yml
├── provision-dynamic.yml
├── provision.yml
├── requirements.txt
├── requirements.yml
├── roles
│   ├── chownow.awslogs
│   │   ├── defaults
│   │   │   ├── main.yml
│   │   │   └── redhat.yml
│   │   ├── files
│   │   │   └── awslogs-agent-setup.py
│   │   ├── tasks
│   │   │   └── main.yml
│   │   └── templates
│   │       ├── aws-credentials.j2
│   │       ├── awscli.conf.j2
│   │       └── awslogs.conf.j2
│   ├── chownow.browserstack
│   │   ├── files
│   │   │   └── BrowserStackLocal-linux-x64.zip
│   │   └── tasks
│   │       └── main.yml
│   ├── chownow.common
│   │   ├── README.md
│   │   ├── defaults
│   │   │   └── main.yml
│   │   ├── files
│   │   │   ├── 50unattended-upgrades
│   │   │   ├── chownow.sh
│   │   │   └── prompt.sh
│   │   ├── tasks
│   │   │   ├── Debian.yml
│   │   │   ├── RedHat.yml
│   │   │   └── main.yml
│   │   └── templates
│   │       ├── install_security_updates.j2
│   │       └── nopasswd_sudo.j2
│   ├── chownow.counterbot
│   │   ├── README.md
│   │   ├── defaults
│   │   │   └── main.yml
│   │   ├── handlers
│   │   │   └── main.yml
│   │   ├── meta
│   │   │   └── main.yml
│   │   ├── tasks
│   │   │   └── main.yml
│   │   ├── templates
│   │   │   └── slackpost.j2
│   │   ├── tests
│   │   │   ├── inventory
│   │   │   └── test.yml
│   └── vars
```

```
└─ main.yml
chownow.datavail
├─ README.md
├─ defaults
│   └─ main.yml
├─ handlers
│   └─ main.yml
├─ meta
│   └─ main.yml
├─ tasks
│   └─ main.yml
├─ tests
│   ├── inventory
│   └─ test.yml
└─ vars
    └─ main.yml
chownow.deploy_flex
├─ defaults
│   └─ main.yml
├─ tasks
│   └─ main.yml
└─ templates
    └─ config.ini.j2
chownow.deploy_hermosa
├─ README.md
├─ defaults
│   └─ main.yml
├─ tasks
│   └─ main.yml
└─ templates
    ├── local_settings.py.j2
    └─ venv_exec.j2
chownow.deploy_static
├─ defaults
│   └─ main.yml
└─ tasks
    └─ main.yml
chownow.elasticsearch
├─ defaults
│   └─ main.yml
├─ files
│   ├── docker-compose-es-kibana.yml
│   └─ docker-compose-es.yml
└─ tasks
    └─ main.yml
chownow.flex
├─ tasks
│   ├── Debian.yml
│   ├── RedHat.yml
│   └─ main.yml
└─ templates
    ├── flexd.j2
    ├── restart_flexd.j2
    └─ ssh_config.j2
```

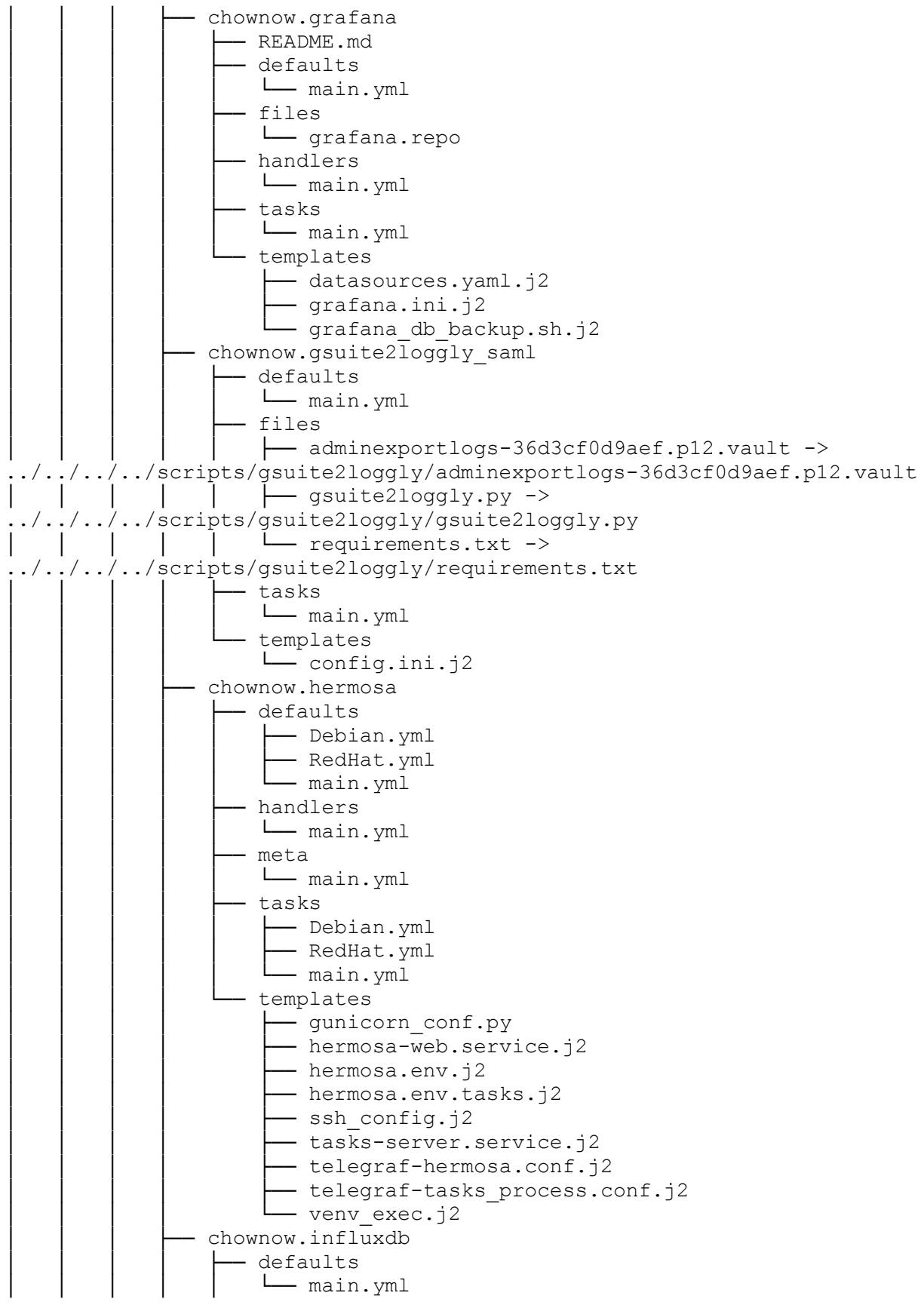

```
├── files
│   └── influxdata.repo
├── handlers
│   └── main.yml
├── tasks
│   └── main.yml
├── templates
│   ├── influxdb.conf.j2
│   └── initialize.influxql.j2
├── chownow.jenkins
│   ├── defaults
│   │   ├── Debian.yml
│   │   ├── RedHat.yml
│   │   └── main.yml
│   ├── meta
│   │   └── main.yml
│   ├── tasks
│   │   ├── Debian.yml
│   │   ├── RedHat.yml
│   │   └── main.yml
│   └── templates
│       ├── jenkins.conf.j2
│       ├── telegraf-jenkins.conf.j2
│       └── telegraf_procstat.conf.j2
├── chownow.jumpbox
│   ├── defaults
│   │   └── main.yml
│   ├── handlers
│   │   └── main.yml
│   ├── meta
│   │   └── main.yml
│   ├── tasks
│   │   └── main.yml
│   ├── tests
│   │   ├── inventory
│   │   └── test.yml
│   └── vars
│       └── main.yml
├── chownow.logrotate
│   ├── defaults
│   │   ├── Debian.yml
│   │   ├── RedHat.yml
│   │   └── main.yml
│   └── files
│       ├── apt
│       ├── aptitude
│       ├── chownow
│       ├── dpkg
│       ├── hermosa-gunicorn
│       ├── newrelic-sysmond
│       ├── nginx
│       ├── nginx-shm
│       ├── syslog
│       └── syslog-ng
```



```
└─ tasks
  └─ main.yml
chownow.logupload
└─ defaults
  ├── Debian.yml
  ├── RedHat.yml
  └─ main.yml
└─ tasks
  └─ main.yml
└─ templates
  ├── remote-hosts.j2
  └─ sync_remote_hosts_logs_to_s3.sh.j2
chownow.matillion
└─ README.md
└─ defaults
  └─ main.yml
└─ handlers
  └─ main.yml
└─ meta
  └─ main.yml
└─ tasks
  └─ main.yml
└─ tests
  ├── inventory
  └─ test.yml
└─ vars
  └─ main.yml
chownow.mongodb
└─ defaults
  └─ main.yml
└─ files
  └─ requirements.txt
└─ handlers
  └─ main.yml
└─ tasks
  └─ main.yml
└─ templates
  ├── mongo.conf.j2
  └─ mongodb_pritunl_backup.sh.j2
chownow.mongodb_instance
└─ README.md
└─ defaults
  └─ main.yml
└─ files
  ├── dd-mongo.yaml
  └─ mongodb.repo
└─ handlers
  └─ main.yml
└─ meta
  └─ main.yml
└─ tasks
  └─ main.yml
└─ tests
  └─ inventory
```

```
├── test.yml
├── vars
│   └── main.yml
├── chownow.monitors
│   ├── README.md
│   ├── defaults
│   │   └── main.yml
│   ├── files
│   │   ├── requirements-dms.txt
│   │   └── requirements-rpqlen.txt
│   ├── meta
│   │   └── main.yml
│   ├── tasks
│   │   └── main.yml
│   └── templates
│       ├── dms.py.j2
│       ├── google_datafeed_age.sh.j2
│       ├── integrations-api.py.j2
│       ├── rpqlen.py.j2
│       ├── s3-object.sh.j2
│       ├── telegraf-dms.conf.j2
│       ├── telegraf-google-starter.conf.j2
│       ├── telegraf-google_datafeed_age.conf.j2
│       ├── telegraf-integrations-api.conf.j2
│       ├── telegraf-mysql.conf.j2
│       ├── telegraf-redis.conf.j2
│       └── telegraf-rpqlen.conf.j2
├── chownow.mysql
│   ├── defaults
│   │   ├── Debian.yml
│   │   ├── RedHat.yml
│   │   └── main.yml
│   ├── handlers
│   │   └── main.yml
│   ├── meta
│   │   └── main.yml
│   ├── tasks
│   │   ├── Debian.yml
│   │   ├── RedHat.yml
│   │   └── main.yml
│   └── templates
│       └── chownow.cnf.j2
├── chownow.nessus_agent
│   ├── README.md
│   ├── defaults
│   │   ├── Debian.yml
│   │   ├── RedHat.yml
│   │   └── main.yml
│   ├── handlers
│   │   └── main.yml
│   ├── meta
│   │   └── main.yml
│   └── tasks
│       └── main.yml
```

```
chownow.nginx
├── defaults
│   ├── Debian.yml
│   ├── RedHat.yml
│   └── main.yml
├── files
│   ├── dev.chownow.com.key.secure
│   ├── proxy_params
│   └── proxy_params_ngrok
├── handlers
│   └── main.yml
├── tasks
│   ├── Debian.yml
│   ├── RedHat.yml
│   └── main.yml
└── templates
    ├── hermosa.j2
    ├── hermosa_dev_params.cnf.j2
    ├── hermosa_dev_params_ngrok.cnf.j2
    ├── hermosa_gunicorn_params.cnf.j2
    ├── hermosa_server.cnf.j2
    ├── jenkins.j2
    └── nginx.conf.j2

chownow.nginx_config
├── defaults
│   └── main.yml
├── files
│   ├── proxy_params
│   └── proxy_params_ngrok
├── tasks
│   └── main.yml
└── templates
    ├── hermosa.j2
    ├── hermosa_dev_params.cnf.j2
    ├── hermosa_dev_params_ngrok.cnf.j2
    ├── hermosa_gunicorn_params.cnf.j2
    ├── hermosa_server.cnf.j2
    └── nginx.conf.j2

chownow.ossec
├── README.md
├── defaults
│   └── main.yml
├── handlers
│   └── main.yml
├── tasks
│   └── main.yml
└── templates
    └── preloaded-vars.conf.j2

chownow.patch
└── tasks
    └── main.yml

chownow.pmm-client
├── README.md
└── defaults
```

```
├── main.yml
├── tasks
│   └── main.yml
├── chownow.pmm-server
│   ├── README.md
│   ├── defaults
│   │   └── main.yml
│   ├── tasks
│   │   └── main.yml
│   └── templates
│       └── aws_credentials.j2
├── chownow.pre_nginx
│   ├── defaults
│   │   ├── Debian.yml
│   │   └── RedHat.yml
│   ├── meta
│   │   └── main.yml
│   └── tasks
│       └── main.yml
├── chownow.pritunl
│   └── tasks
│       └── main.yml
├── chownow.pritunl_app
│   ├── defaults
│   │   └── main.yml
│   ├── files
│   │   ├── dd-pritunl-journal.yaml
│   │   └── pritunl.repo
│   ├── handlers
│   │   └── main.yml
│   ├── meta
│   │   └── main.yml
│   ├── tasks
│   │   └── main.yml
│   ├── tests
│   │   ├── inventory
│   │   └── test.yml
│   └── vars
│       └── main.yml
├── chownow.pritunl_audit
│   ├── defaults
│   │   └── main.yml
│   ├── files
│   │   └── requirements.txt
│   ├── tasks
│   │   └── main.yml
│   └── templates
│       └── pritunl_mongo_syslog.py.j2
├── chownow.redis
│   ├── defaults
│   │   ├── Debian.yml
│   │   └── RedHat.yml
│   └── main.yml
└── handlers
```

```
├── main.yml
├── tasks
│   ├── Debian.yml
│   ├── RedHat.yml
│   └── main.yml
├── templates
│   └── redis.conf.j2
├── chownow.reportportal
│   ├── defaults
│   │   └── main.yml
│   ├── tasks
│   │   └── main.yml
│   └── templates
│       └── docker-compose.yml.j2
├── chownow.ssh_timeout
│   ├── defaults
│   │   ├── main.yml
│   │   └── redhat.yml
│   ├── handlers
│   │   └── main.yml
│   └── tasks
│       └── main.yml
├── chownow.stunnel_src
│   ├── defaults
│   │   ├── Debian.yml
│   │   ├── RedHat.yml
│   │   └── main.yml
│   ├── files
│   │   ├── default
│   │   │   └── stunnel
│   │   ├── logrotate.d
│   │   │   └── stunnel
│   │   ├── stunnel-5.53.tar.gz
│   │   └── stunnel-5.53.tar.gz.sha256
│   ├── handlers
│   │   └── main.yml
│   ├── tasks
│   │   ├── Debian.yml
│   │   ├── RedHat.yml
│   │   └── main.yml
│   └── templates
│       ├── etc
│       └── stunnel.conf.j2
├── chownow.sysdig
│   ├── defaults
│   │   └── main.yml
│   ├── files
│   │   └── sysdig.repo
│   ├── handlers
│   │   └── main.yml
│   ├── meta
│   │   └── main.yml
│   ├── tasks
│   │   └── main.yml
```

```
├── tests
│   ├── inventory
│   └── test.yml
├── vars
│   └── main.yml
├── chownow.syslog-ng
│   ├── README.md
│   ├── defaults
│   │   └── main.yml
│   ├── files
│   │   └── logs-01.loggly.com_sha12.crt
│   ├── handlers
│   │   └── main.yml
│   ├── tasks
│   │   ├── Debian.yml
│   │   ├── RedHat.yml
│   │   └── main.yml
│   └── templates
│       ├── 01chownowcommon.conf.j2
│       ├── 05collectremote.conf.j2
│       ├── 50shipremote.conf.j2
│       ├── 51datadog.conf.j2
│       └── 60jenkinsaccess.conf.j2
├── chownow.telegraf
│   ├── handlers
│   │   └── main.yml
│   ├── tasks
│   │   ├── Debian.yml
│   │   ├── RedHat.yml
│   │   └── main.yml
│   └── templates
│       ├── inputs.conf.j2
│       └── telegraf.conf.j2
├── chownow.teleport
│   ├── defaults
│   │   └── main.yml
│   ├── files
│   │   └── teleport.repo
│   ├── handlers
│   │   └── main.yml
│   ├── meta
│   │   └── main.yml
│   ├── tasks
│   │   └── main.yml
│   ├── templates
│   │   └── teleport.yaml.j2
│   ├── tests
│   │   ├── inventory
│   │   └── test.yml
├── chownow.tenable_client
│   ├── README.md
│   ├── defaults
│   │   └── main.yml
│   └── tasks
```

```
├── main.yml
├── users.yml
├── chownow.terraform
│   ├── defaults
│   │   └── main.yml
│   └── tasks
│       ├── Debian.yml
│       ├── RedHat.yml
│       └── main.yml
├── chownow.threatstack
│   ├── defaults
│   │   └── main.yml
│   ├── handlers
│   │   └── main.yml
│   └── tasks
│       └── main.yml
├── chownow.users
│   ├── README.md
│   ├── defaults
│   │   └── main.yml
│   └── tasks
│       ├── main.yml
│       └── users.yml
├── datadog.datadog
│   ├── CHANGELOG.md
│   ├── CONTRIBUTING.md
│   ├── LICENSE
│   ├── README.md
│   ├── ci_test
│   │   ├── downgrade_to_5.yml
│   │   ├── install_agent_5.yml
│   │   ├── install_agent_6.yml
│   │   ├── install_agent_7.yml
│   │   └── inventory
│   │       └── ci.ini
│   ├── defaults
│   │   └── main.yml
│   ├── handlers
│   │   ├── main-win.yml
│   │   └── main.yml
│   ├── manual_tests
│   │   ├── Vagrantfile
│   │   ├── inventory
│   │   ├── inventory_win
│   │   ├── readme.md
│   │   ├── test_5_default.yml
│   │   ├── test_5_full.yml
│   │   ├── test_6_default.yml
│   │   ├── test_6_full.yml
│   │   ├── test_7_default.yml
│   │   └── test_7_full.yml
│   ├── meta
│   │   └── main.yml
│   └── tasks
```

```
├── _apt-key-import.yml
├── agent-linux.yml
├── agent-win.yml
├── agent5-linux.yml
├── facts-ansible10.yml
├── facts-ansible9.yml
├── integration.yml
├── main.yml
├── os-check.yml
├── parse-version-windows.yml
├── parse-version.yml
├── pkg-debian
│   ├── install-latest.yml
│   └── install-pinned.yml
├── pkg-debian.yml
├── pkg-redhat
│   ├── install-latest.yml
│   └── install-pinned.yml
├── pkg-redhat.yml
├── pkg-suse
│   ├── install-latest.yml
│   └── install-pinned.yml
├── pkg-suse.yml
├── pkg-windows-opts.yml
├── pkg-windows.yml
├── sanitize-checks.yml
├── set-parse-version.yml
├── win_agent_latest.yml
├── win_agent_version.yml
├── templates
│   ├── checks.yaml.j2
│   ├── datadog.conf.j2
│   ├── datadog.yaml.j2
│   ├── install_info.j2
│   ├── security-agent.yaml.j2
│   ├── system-probe.yaml.j2
│   └── zypper.repo.j2
├── threatstack.threatstack-ansible
│   ├── AUTHORS.md
│   ├── CONTRIBUTING.md
│   ├── Gemfile
│   ├── LICENSE
│   ├── README.md
│   ├── defaults
│   │   └── main.yml
│   ├── handlers
│   │   └── main.yml
│   ├── meta
│   │   └── main.yml
│   └── tasks
│       ├── apt_install.yml
│       ├── disable_auditd.yml
│       ├── main.yml
│       └── pkg_url.yml
```

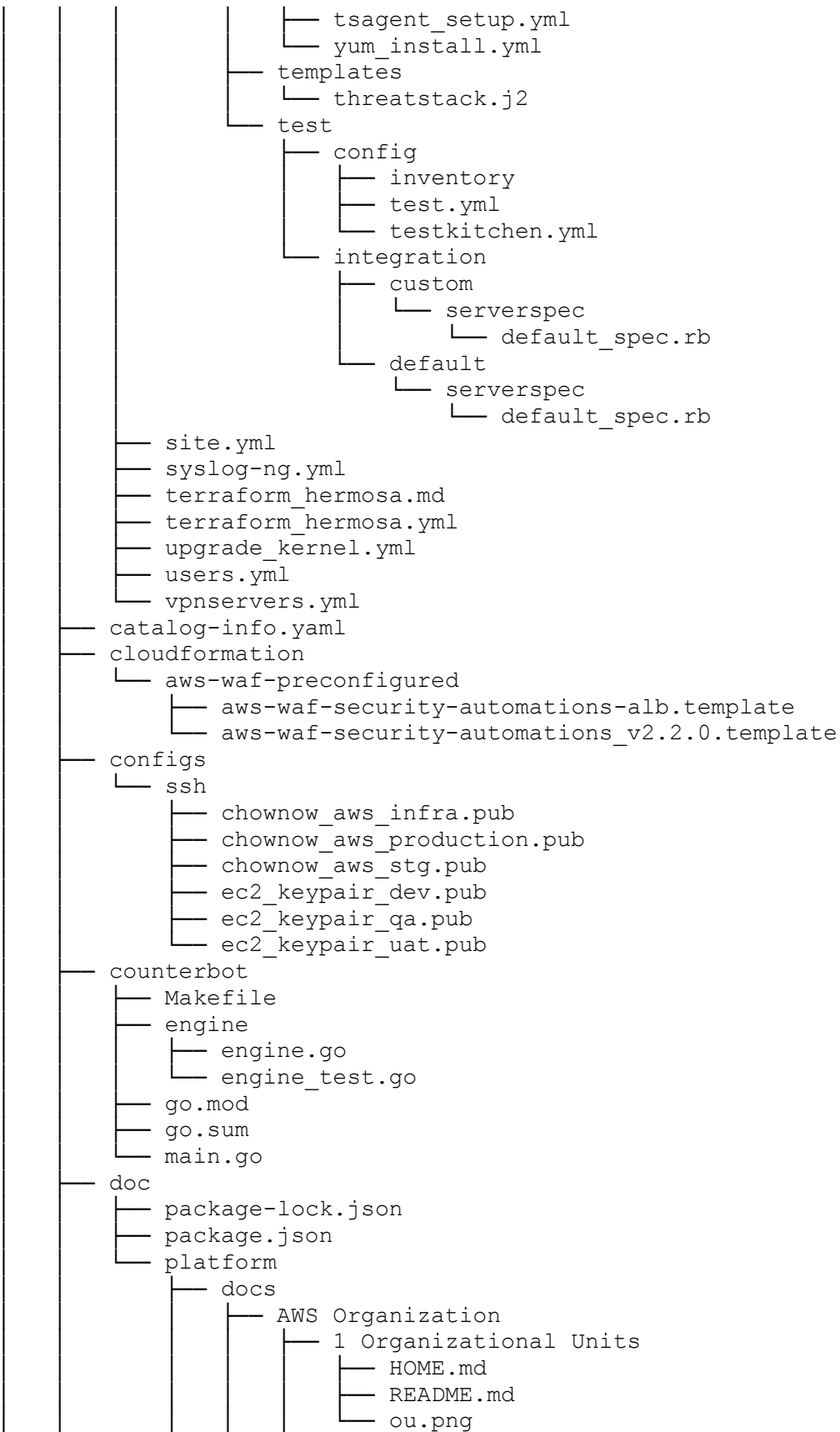
```
├── 2 Accounts
│   ├── 1_overview.png
│   ├── 2_accounts.png
│   ├── HOME.md
│   └── README.md
├── 3 SSO
│   ├── 1_overview.png
│   ├── HOME.md
│   └── README.md
├── HOME.md
├── README.md
├── overview.png
├── HOME.md
├── Hermosa
│   ├── Containerization ECS-Fargate
│   │   ├── HOME.md
│   │   ├── README.md
│   │   ├── containers.png
│   │   ├── containers_ec2.png
│   │   ├── containers_ec2_ecs.png
│   │   ├── containers_ec2_ecs_v0.png
│   │   ├── containers_ecs.png
│   │   └── containers_ecs_blue_green.png
│   ├── Containerization Local
│   │   ├── HOME.md
│   │   ├── README.md
│   │   └── containers.png
│   ├── HOME.md
│   ├── README.md
│   ├── Redis Migration
│   │   ├── HOME.md
│   │   ├── README.md
│   │   ├── networking_option1.png
│   │   └── networking_option2.png
│   └── deployment_overview.png
├── Infrastructure
│   ├── HOME.md
│   ├── Overview Part 1
│   │   ├── HOME.md
│   │   ├── README.md
│   │   └── overview_part_1.png
│   ├── Overview Part 2
│   │   ├── HOME.md
│   │   ├── README.md
│   │   └── overview_part_2.png
│   ├── Overview Part 3
│   │   ├── HOME.md
│   │   ├── README.md
│   │   └── overview_part_3.png
│   └── README.md
├── Integrations-API
│   ├── Adding Canary
│   │   ├── HOME.md
│   │   └── Phase 1
```



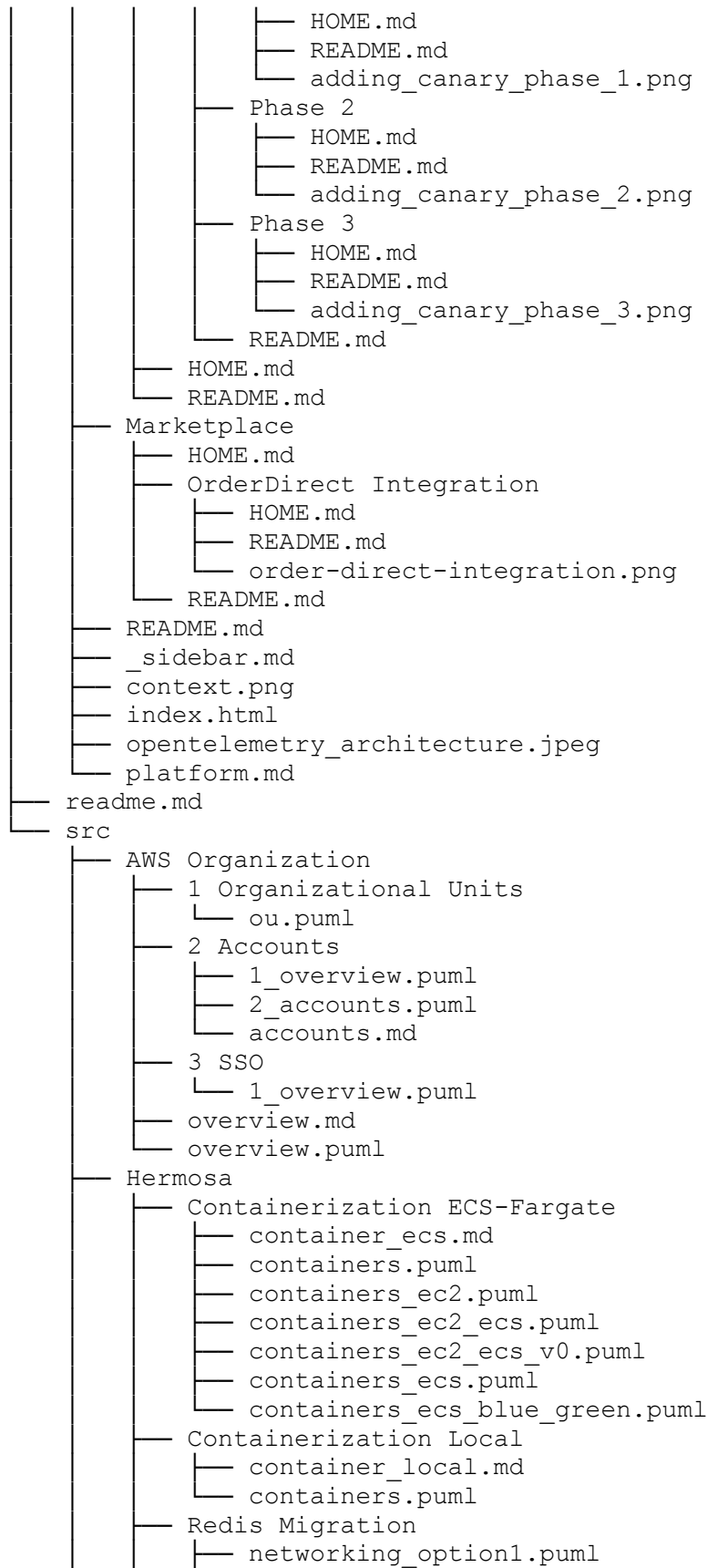

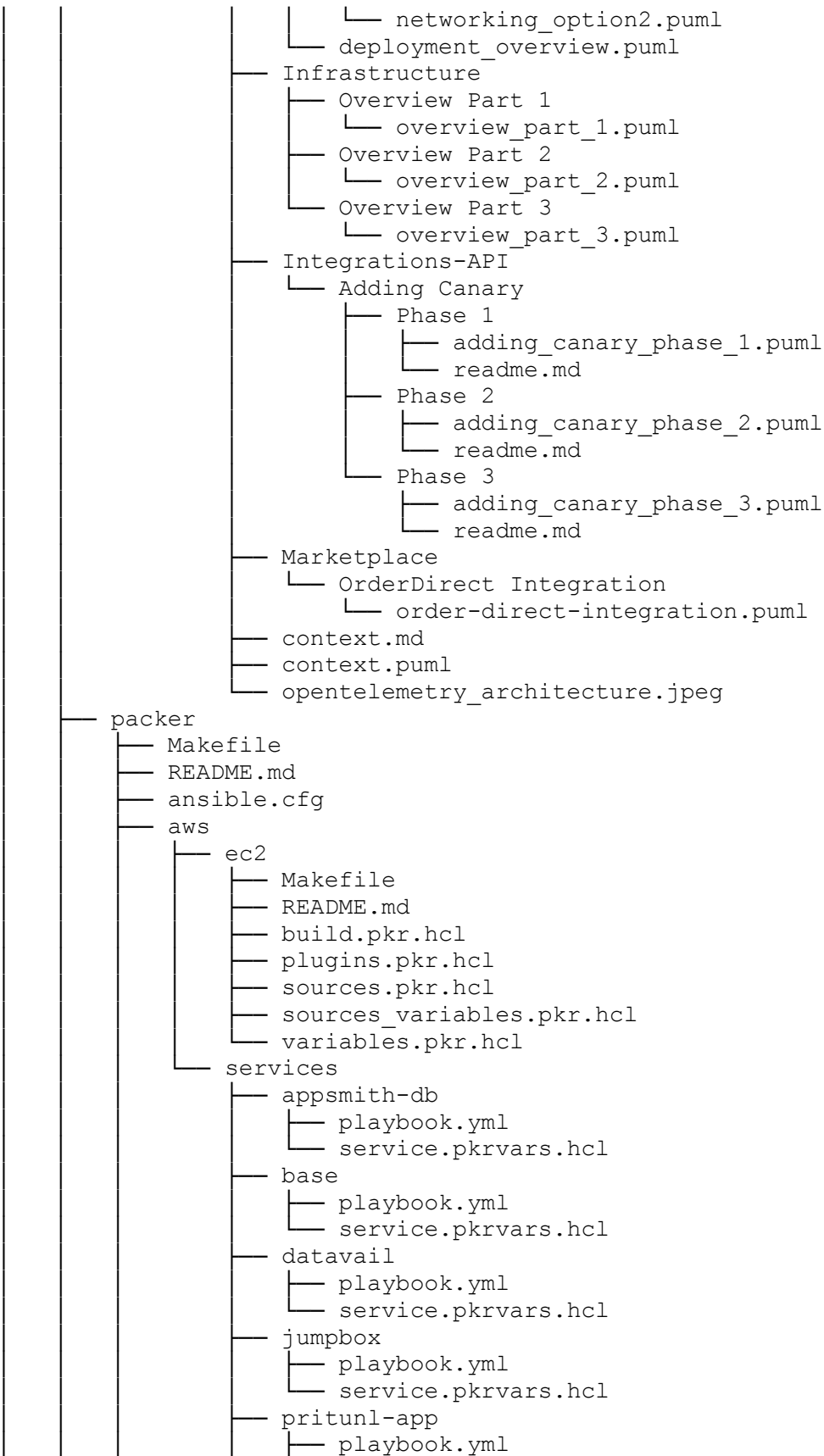

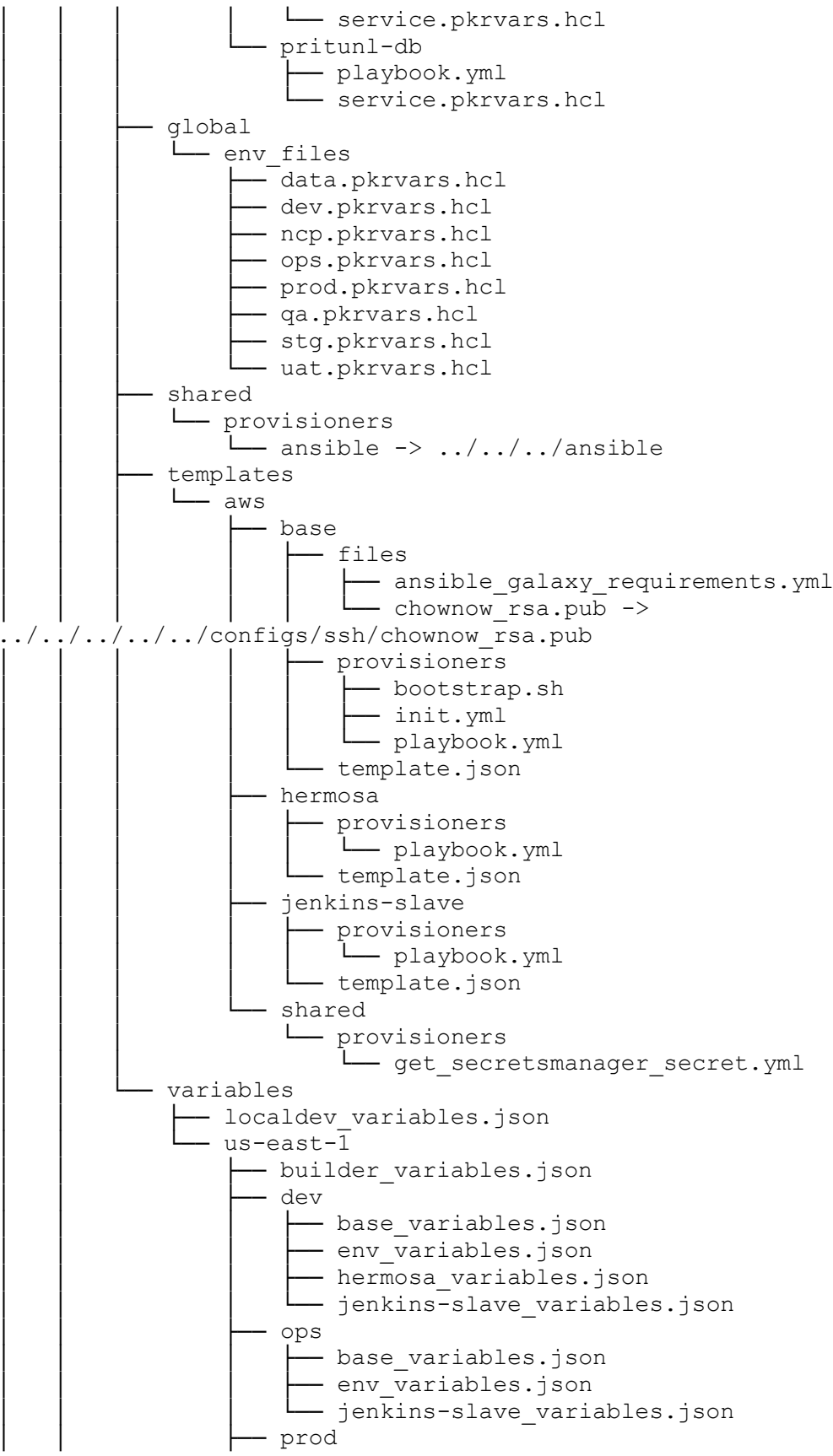
```

├── base_variables.json
├── env_variables.json
├── qa
│   ├── base_variables.json
│   ├── env_variables.json
│   └── jenkins-slave_variables.json
├── region_variables.json
├── stg
│   ├── base_variables.json
│   └── env_variables.json
├── uat
│   ├── base_variables.json
│   ├── env_variables.json
│   └── hermosa_variables.json
├── pull_request_template.md
├── requirements.txt
├── scripts
│   ├── amazon_linux_hosts
│   │   ├── Dockerfile
│   │   ├── README.md
│   │   ├── amazon_linux_hosts-bash4.sh
│   │   └── amazon_linux_hosts.sh
│   ├── ansible_vault_env_pass.py
│   ├── audit_table_historic_data_copy_prod_to_data_accnt
│   │   ├── README.md
│   │   └── ops-4384.py
│   ├── aws_debug
│   │   ├── Makefile
│   │   ├── README.md
│   │   └── aws_debug.sh
│   ├── aws_identity_center
│   │   ├── README.md
│   │   ├── aws_iam_identity_center_data.py
│   │   └── get_list_user_group_membership_script.py
│   ├── bin
│   │   └── ngrok
│   ├── ccpa
│   │   ├── README.md
│   │   └── ccpa_do.sh
│   ├── chownow-tunnel-qa-db.sh
│   ├── chownow-tunnel-stg-db.sh
│   ├── chownow-tunnel.sh
│   ├── codebuild.py
│   ├── configure_hermosa.sh
│   ├── configure_hermosa_dev.sh
│   ├── connect
│   │   ├── README.md
│   │   ├── db_connect.sh -> ./ssm_connect.sh
│   │   └── ssm_connect.sh
│   ├── db-tunnel-jumpbox.sh
│   ├── db-tunnel.sh
│   ├── delete_disabled_endpoints.py
│   ├── dev-fullstack-start.sh
│   └── devops_config

```

```
├── Makefile
├── README.md
├── brewfile
├── devops_config.sh
├── devsetup.sh
├── ec2_instances_to_json.py
├── ecs
│   ├── ECS_EXEC_README.md
│   ├── ecs_exec.sh
│   └── nginx
│       ├── Dockerfile
│       ├── Makefile
│       ├── README.md
│       ├── entrypoint.sh
│       └── nginx.conf
├── encrypt_file
├── fe-devsetup.sh
├── find_restaurants_in_radius.py
├── firewall_audit
│   ├── Makefile
│   ├── README.md
│   └── generate_sg_report.py
├── jenkins_replica_spinup.sh
├── letsencrypt
│   ├── Dockerfile
│   ├── Makefile
│   ├── README.md
│   ├── template.yml
│   └── update_cert.sh
├── locust
│   ├── Makefile
│   ├── README.md
│   ├── api
│   │   ├── Dockerfile
│   │   └── db.json
│   ├── docker-compose-locust-cluster.yml
│   ├── docker-compose.yml
│   ├── docs
│   │   └── diagrams
│   │       ├── locust_cluster_only.png
│   │       ├── locust_cluster_only.py
│   │       ├── locust_full_suite.png
│   │       └── locust_full_suite.py
│   ├── grafana
│   │   ├── dashboards.yml
│   │   ├── datasource.yml
│   │   ├── grafana.ini
│   │   └── provisioning
│   │       └── dashboards
│   │           └── locust.json
│   └── load_tests
│       ├── locustfile.py
│       ├── locustfile_dms.py
│       └── locustfile_hermosa_admin.py
```

```
├── prometheus
│   └── prometheus.yml
├── mongodb_backup
│   ├── Dockerfile
│   ├── Makefile
│   ├── README.md
│   ├── app
│   │   └── mongo.repo
│   ├── docker-compose.yml
│   ├── mongodb_backup.sh
│   └── seed
│       └── dataset.json
├── mysql_password_hash_generator.sh
├── ngrok-dev-start.sh
├── ngrok-qa-start.sh
├── ngrok-stg-start.sh
├── pritunl
│   ├── requirements.txt
│   ├── slack_user.py
│   └── test.csv
├── purge_redis_keys.py
├── rdb_parser.py
├── redis
│   ├── README.md
│   ├── migrate_redis.py
│   └── requirements.txt
├── redis_session_graph.ipynb
├── slow_query_logging_toggle.sh
├── ssh_configuration.sh
├── switch_cloudfront_target.sh
├── telegraf
│   ├── Makefile
│   ├── README.md
│   ├── docker-compose.yml
│   ├── init.sh
│   └── telegraf-sample.conf
├── tenable
│   ├── Dockerfile
│   ├── Makefile
│   ├── README.md
│   ├── requirements.txt
│   └── src
│       └── tenable_scan.py
├── terraform_build
├── terraform_modules
│   ├── README.md
│   ├── get_current_modules.py
│   └── ui
│       ├── __init__.py
│       └── templates
│           └── view.jinja2
├── tfbeautify
├── ssh_config
└── terraform
```

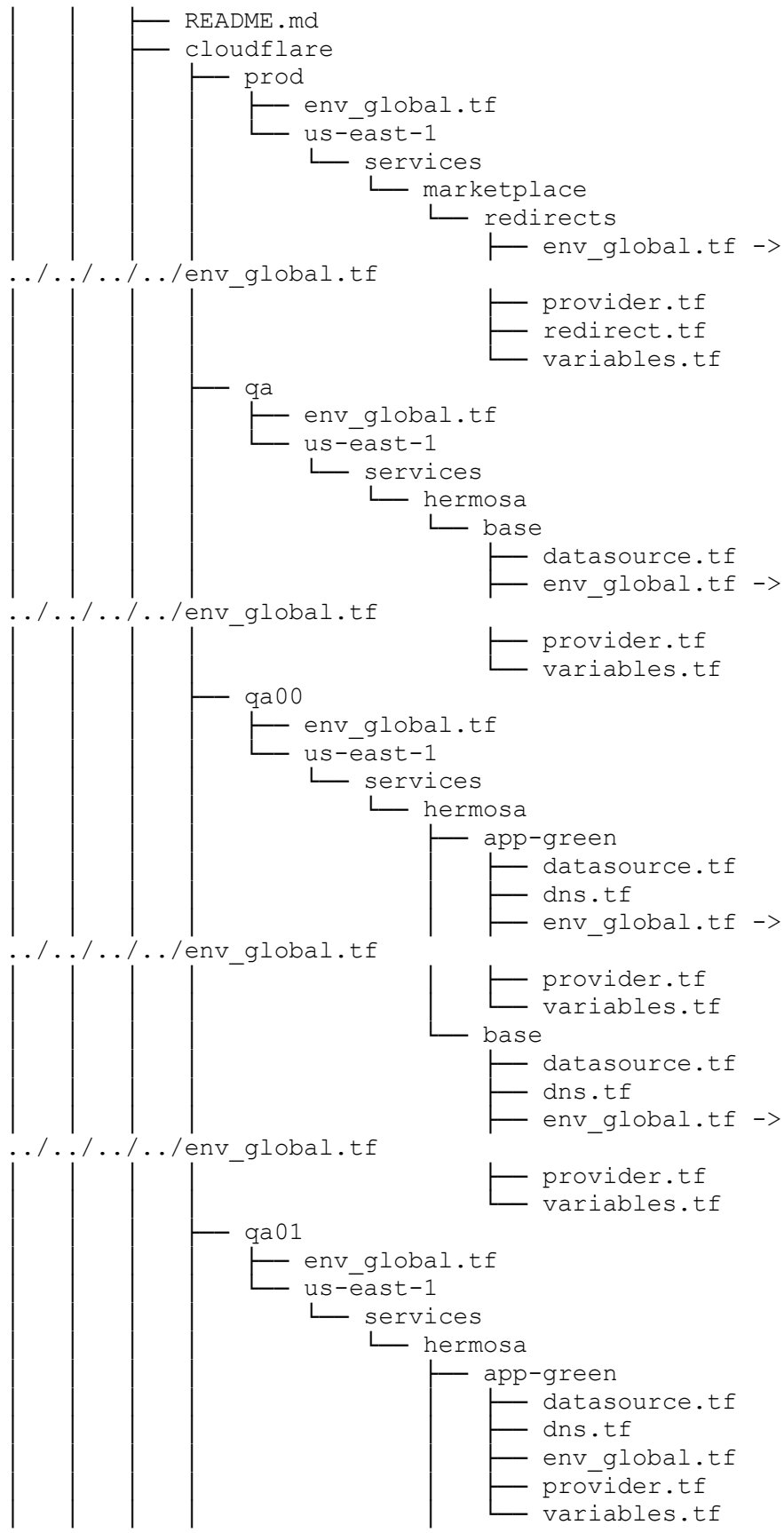

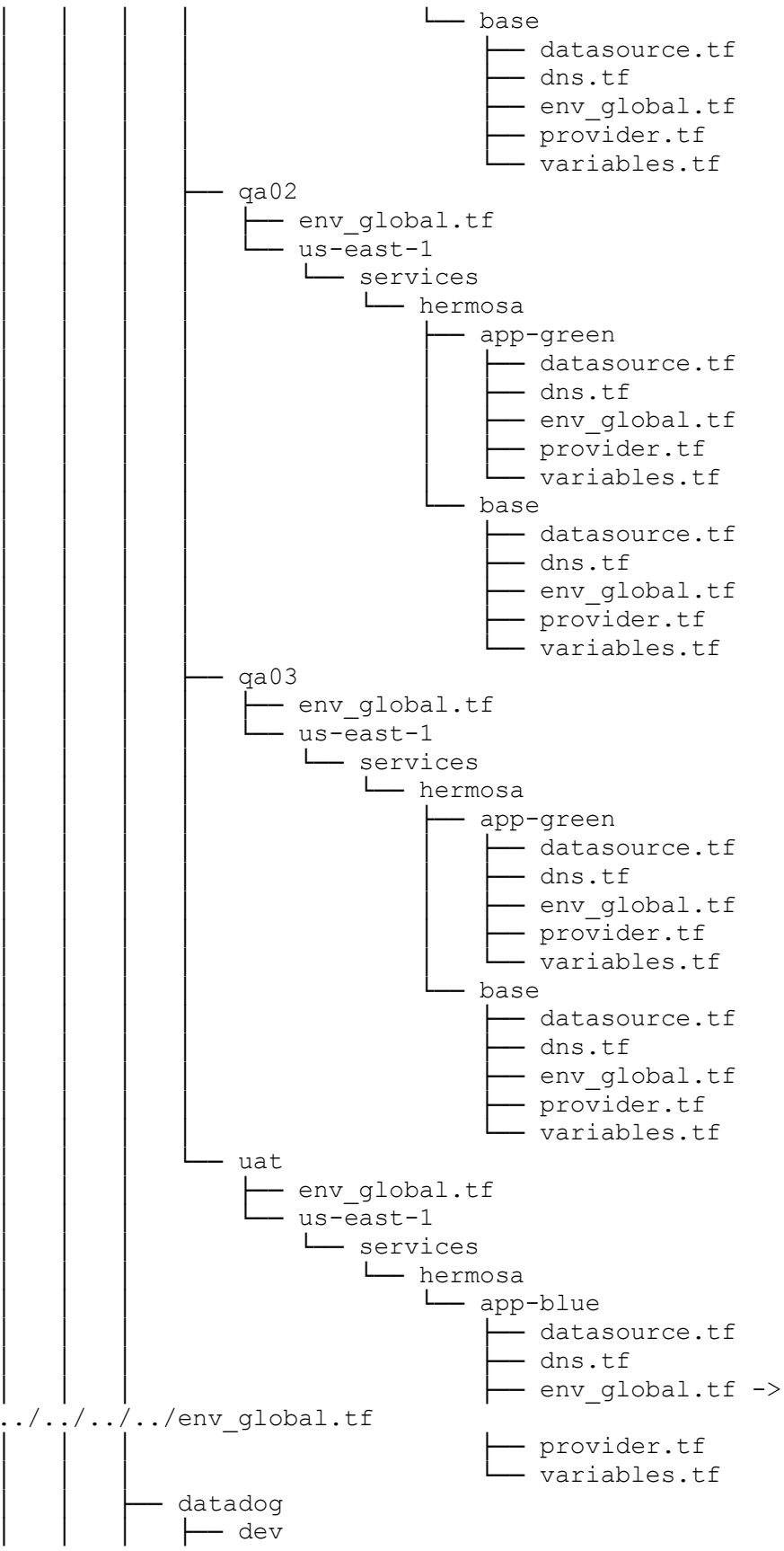

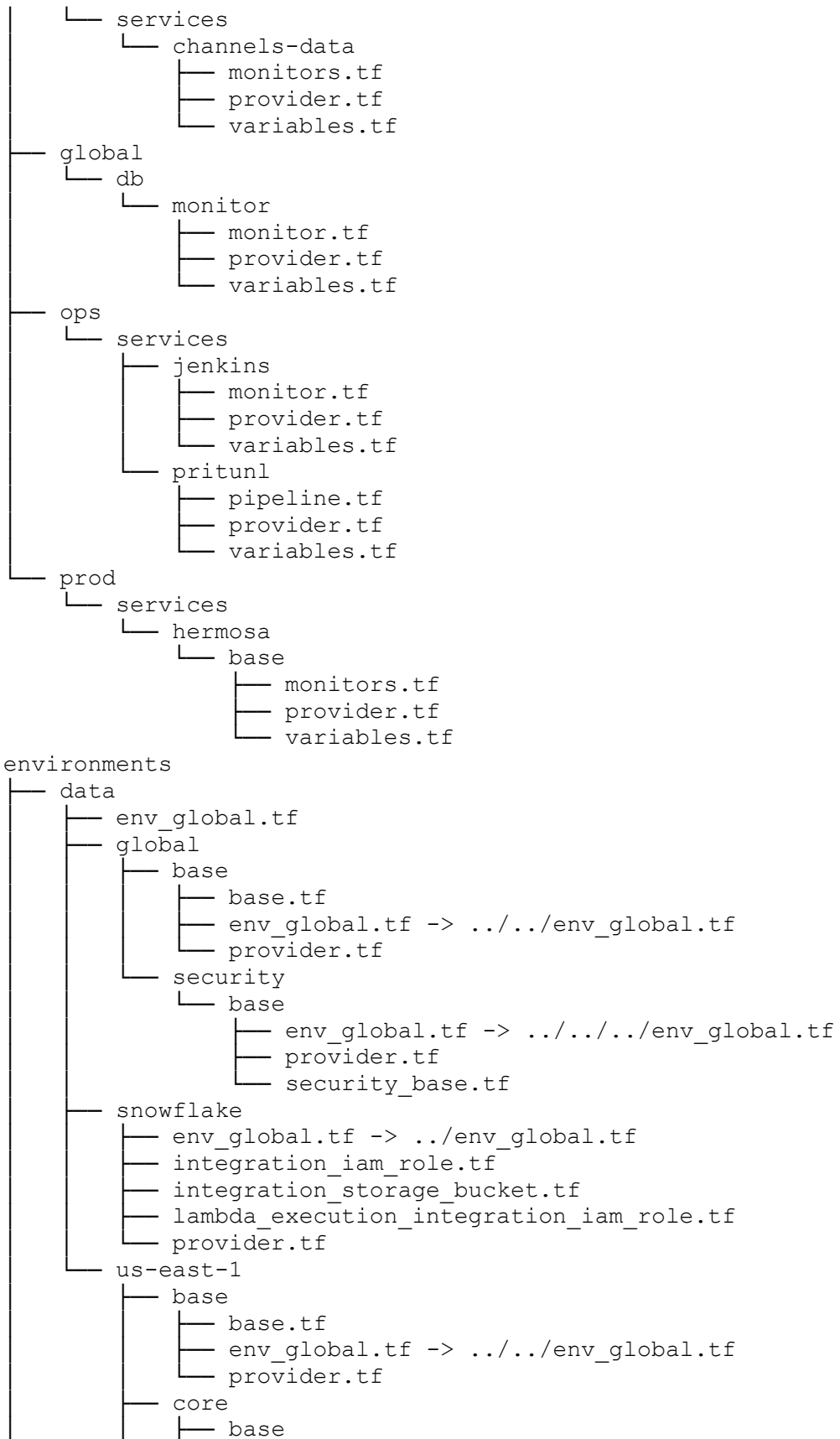







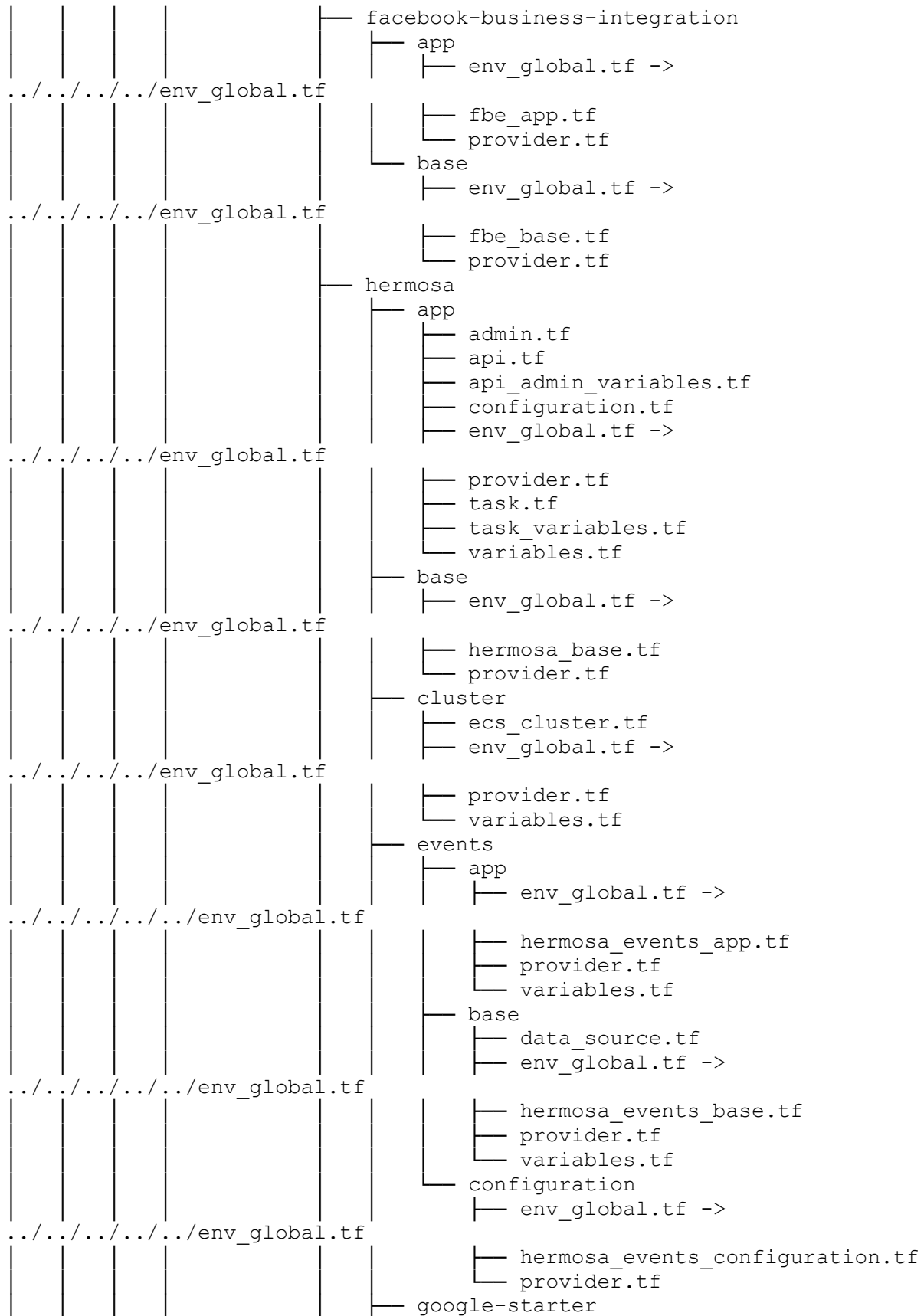

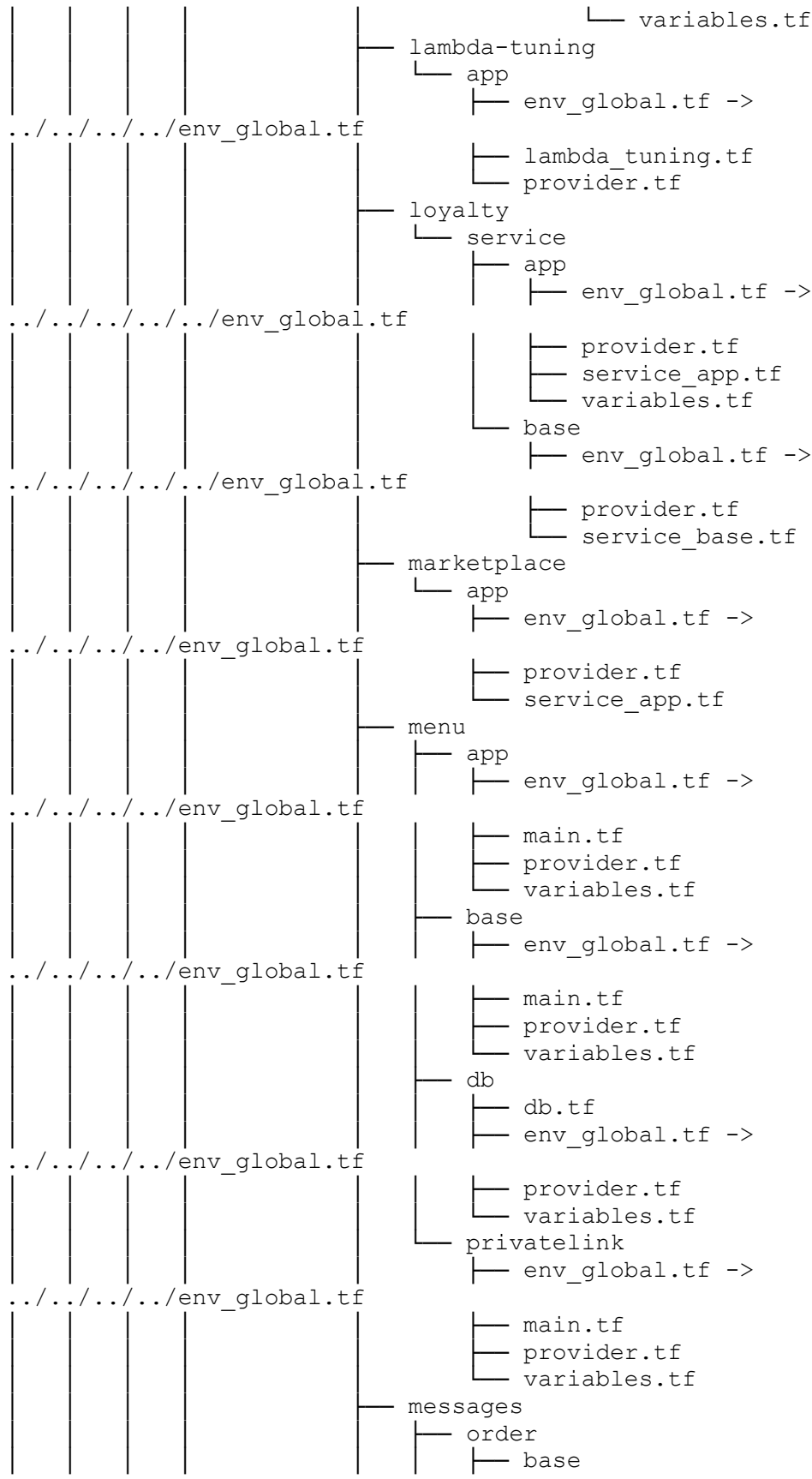



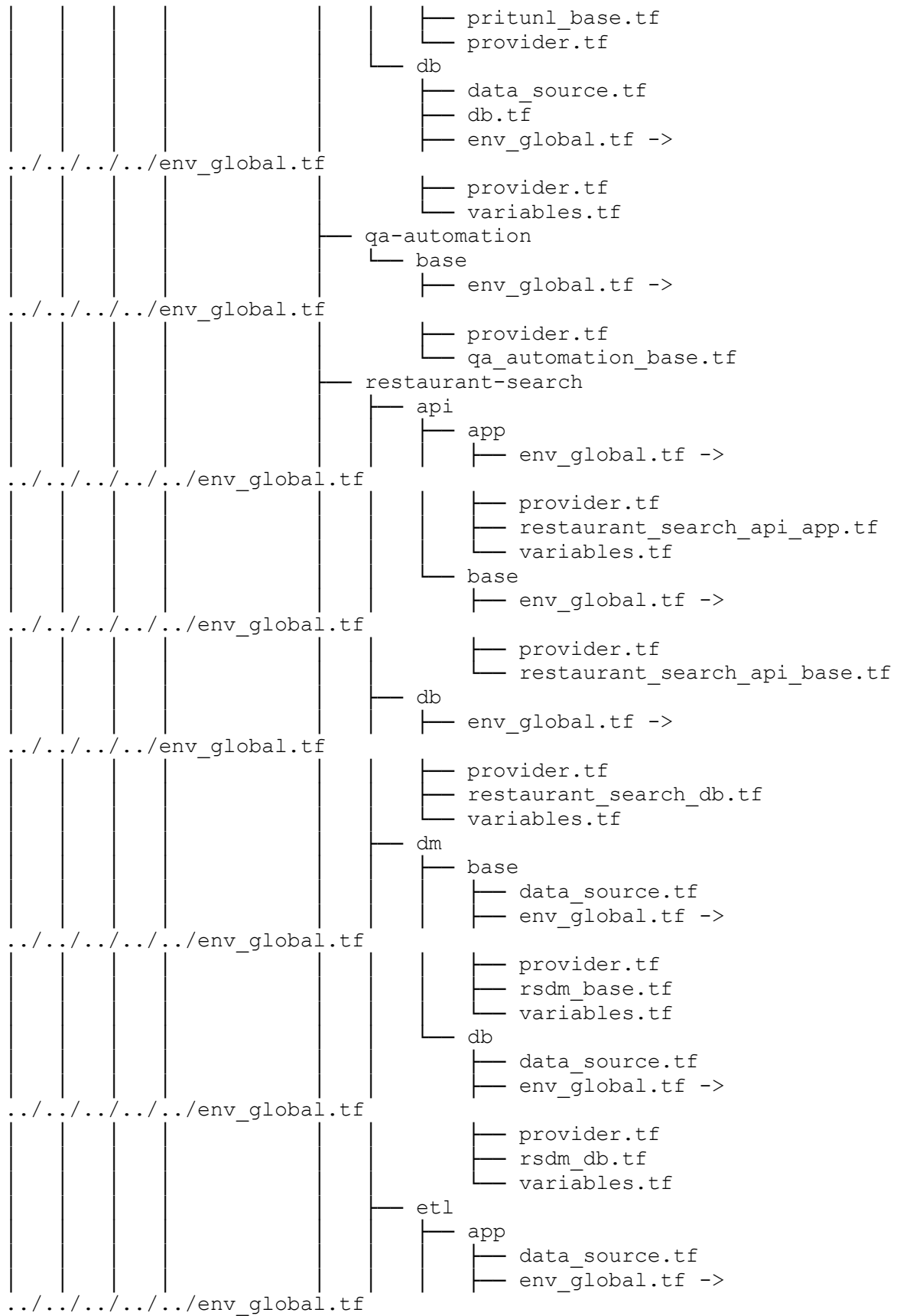

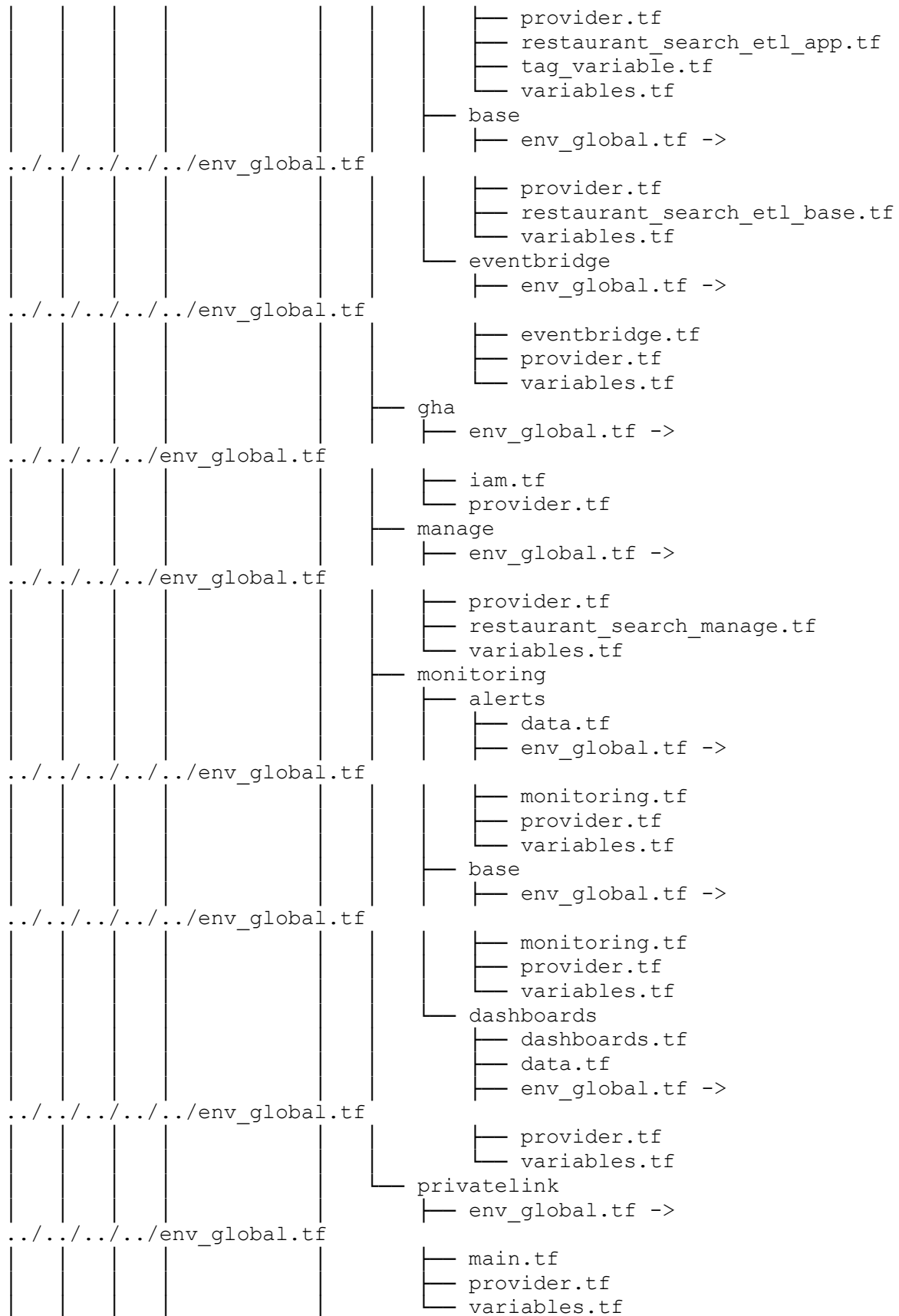





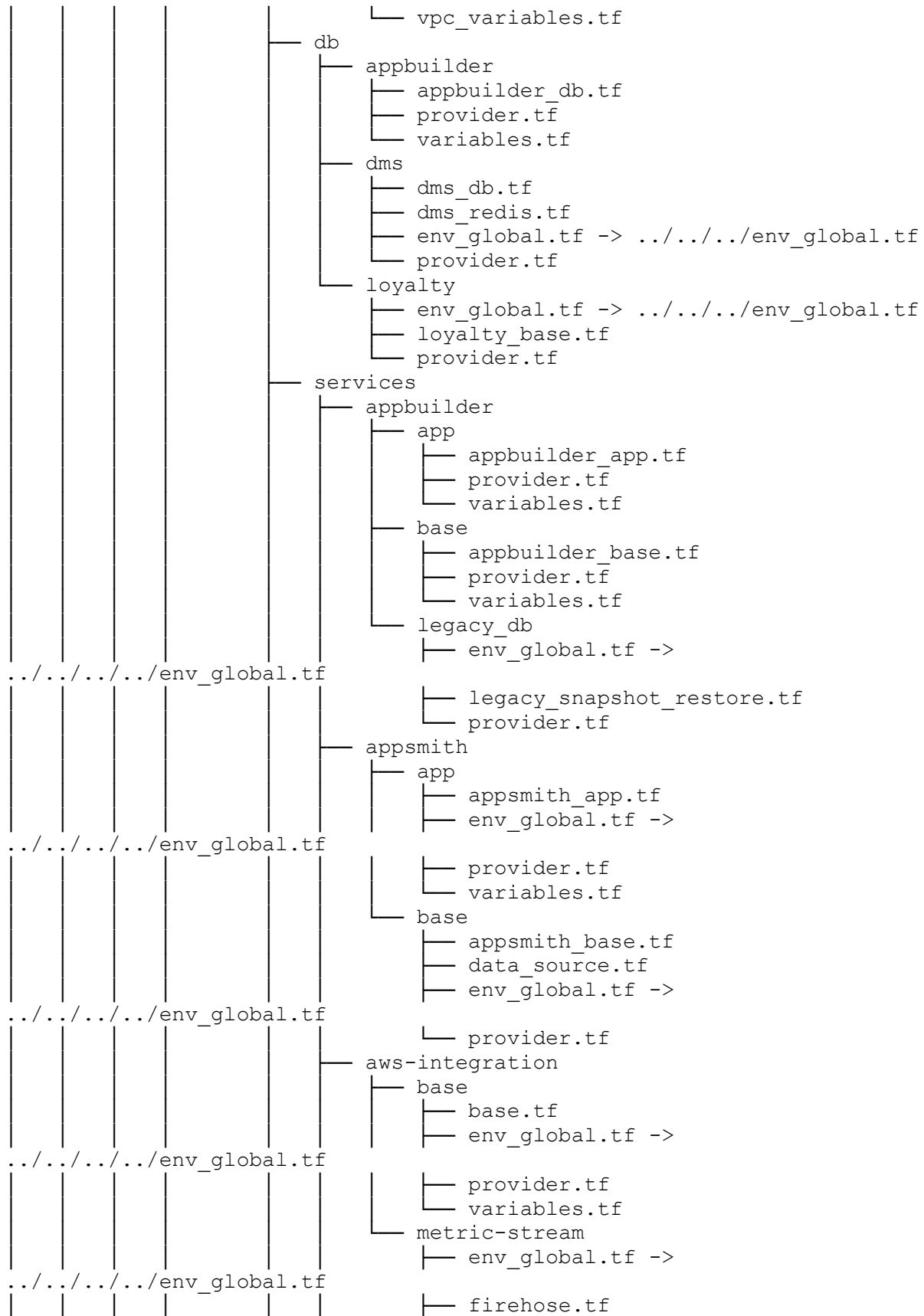

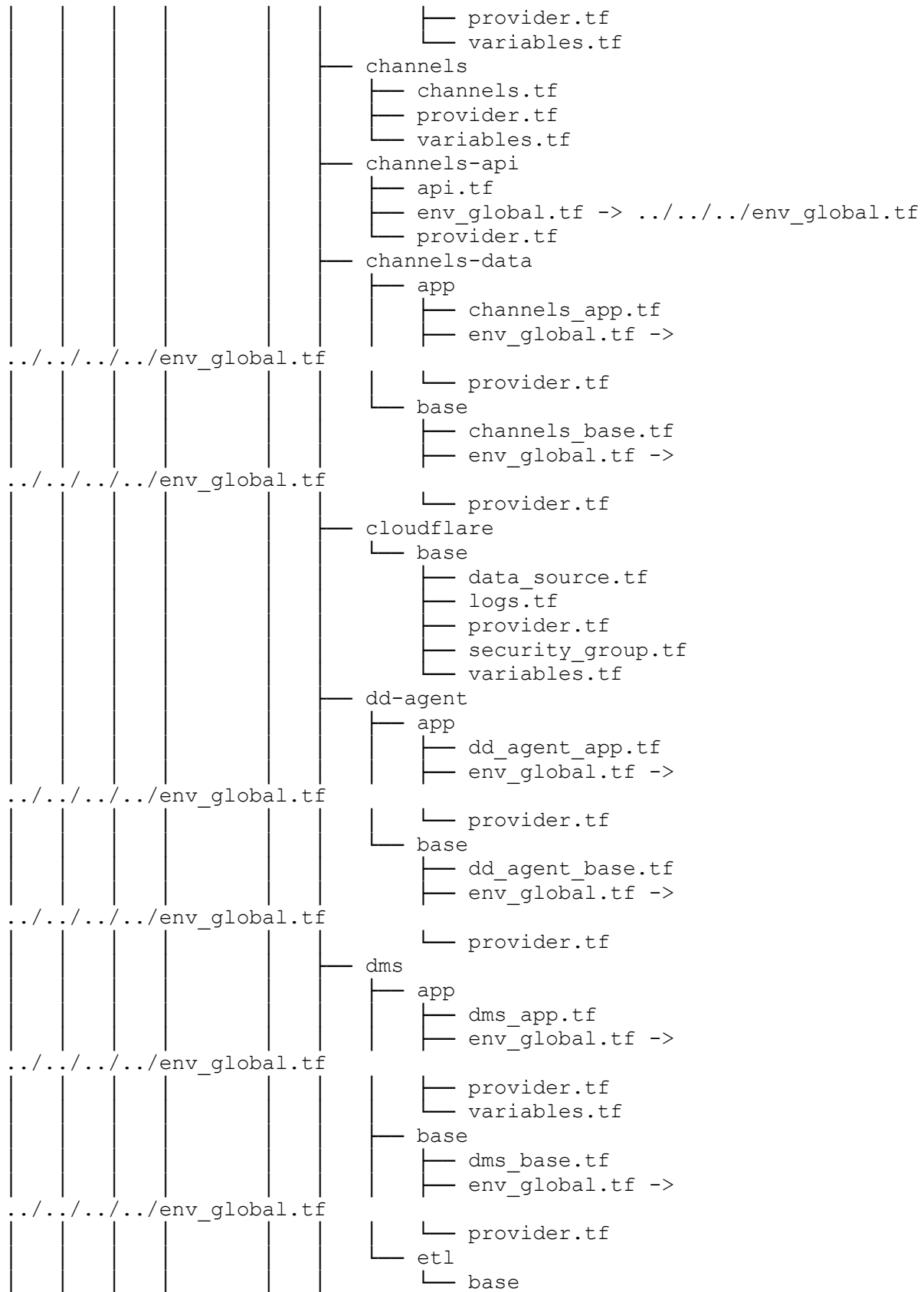

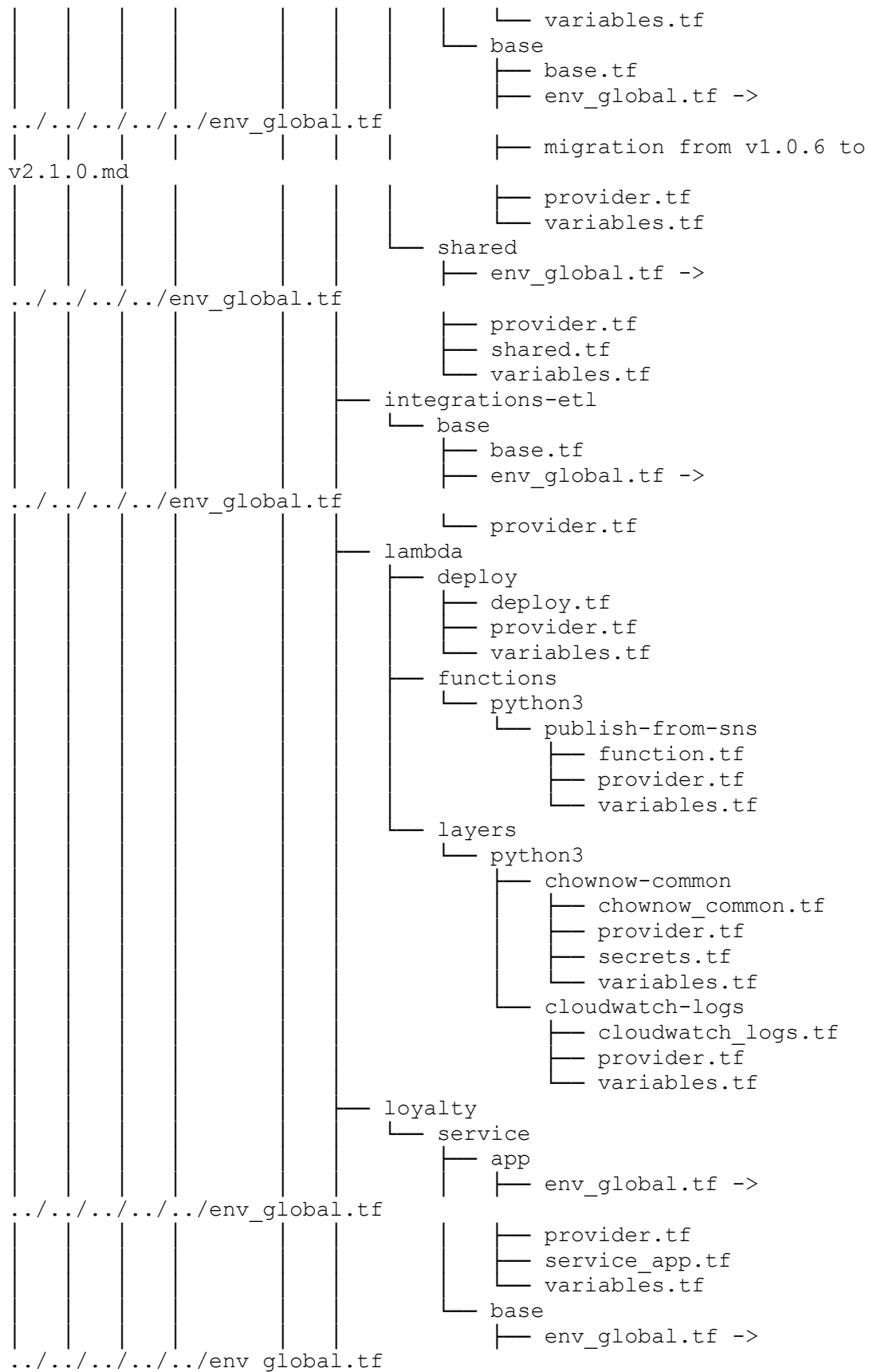

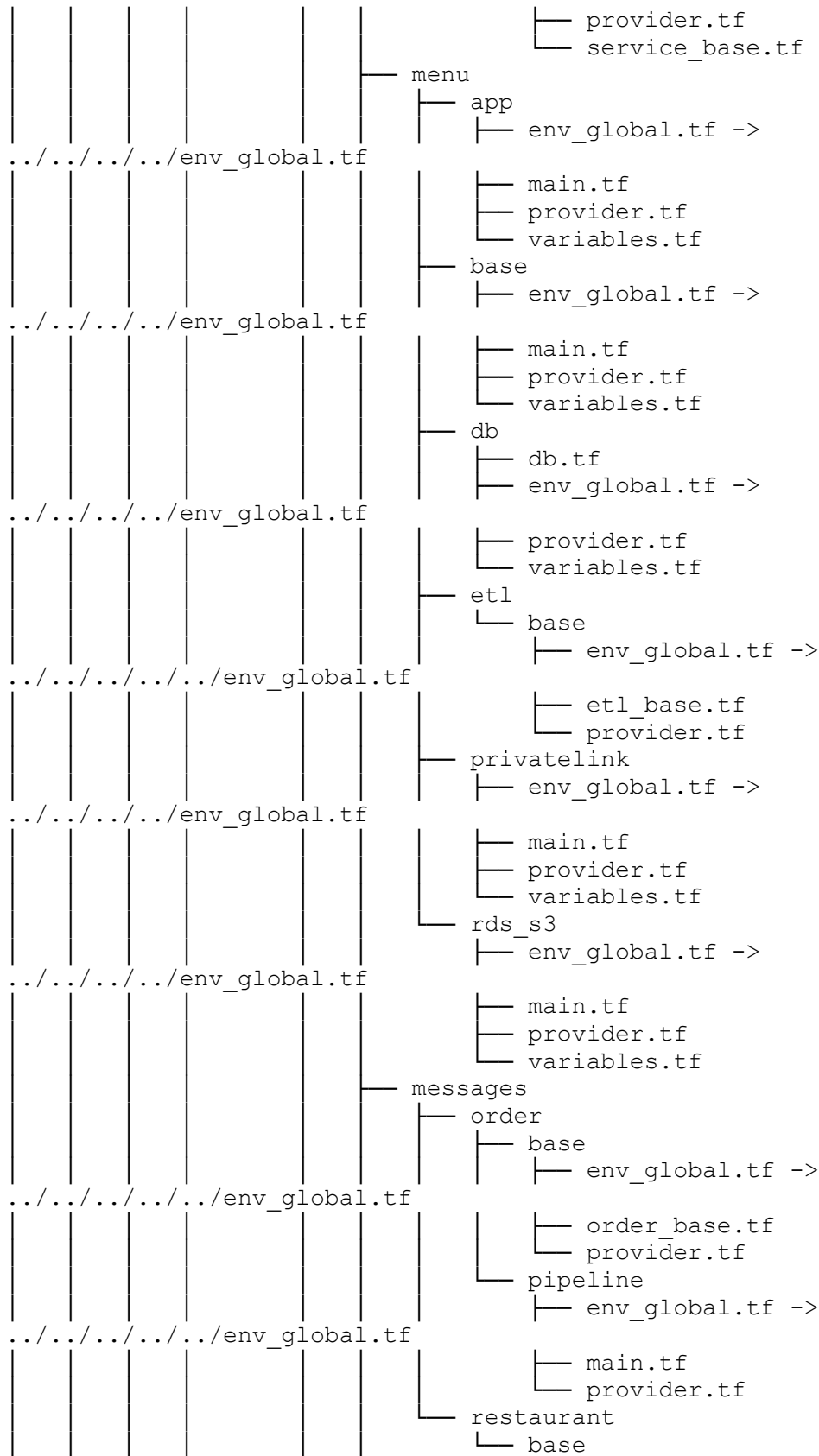

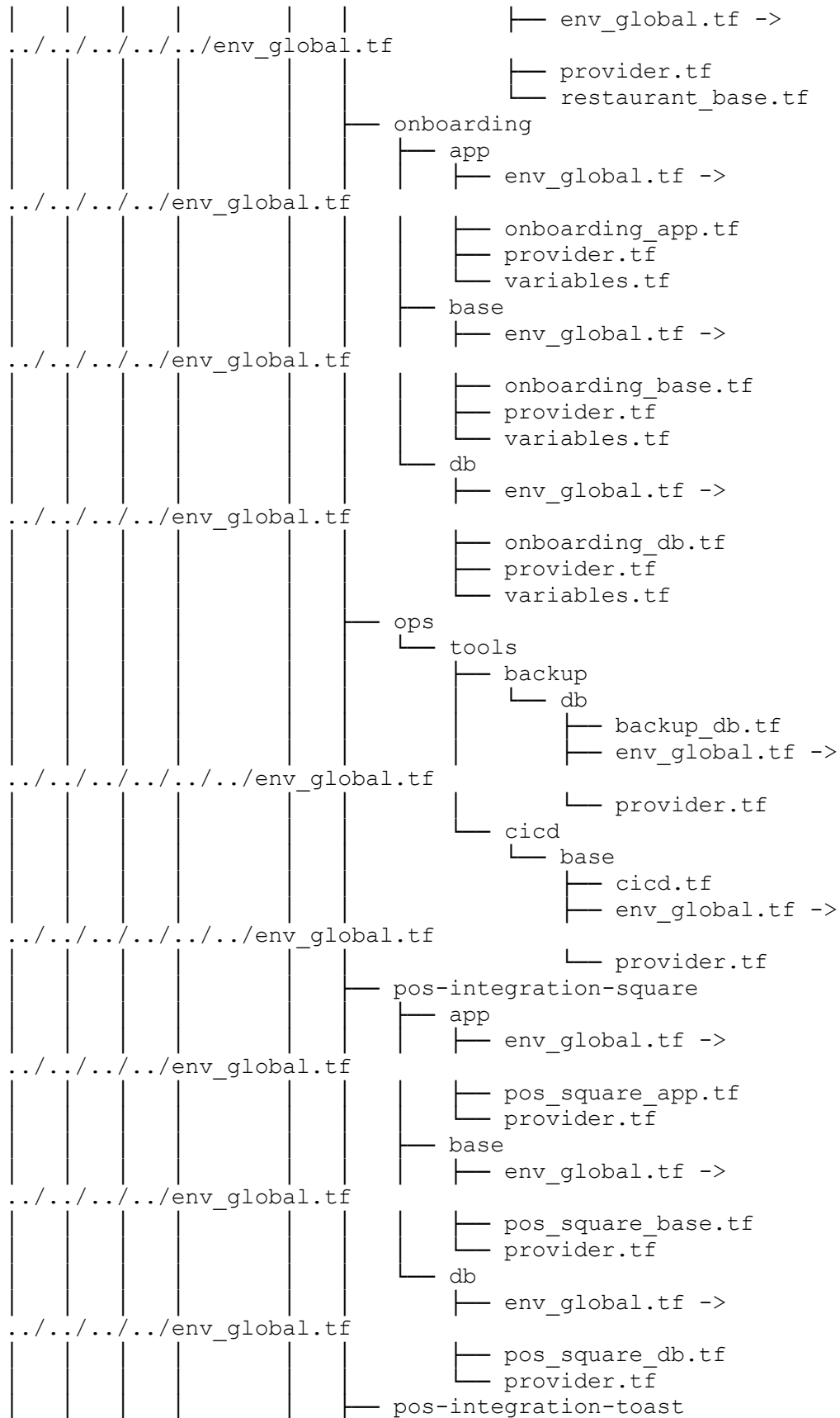



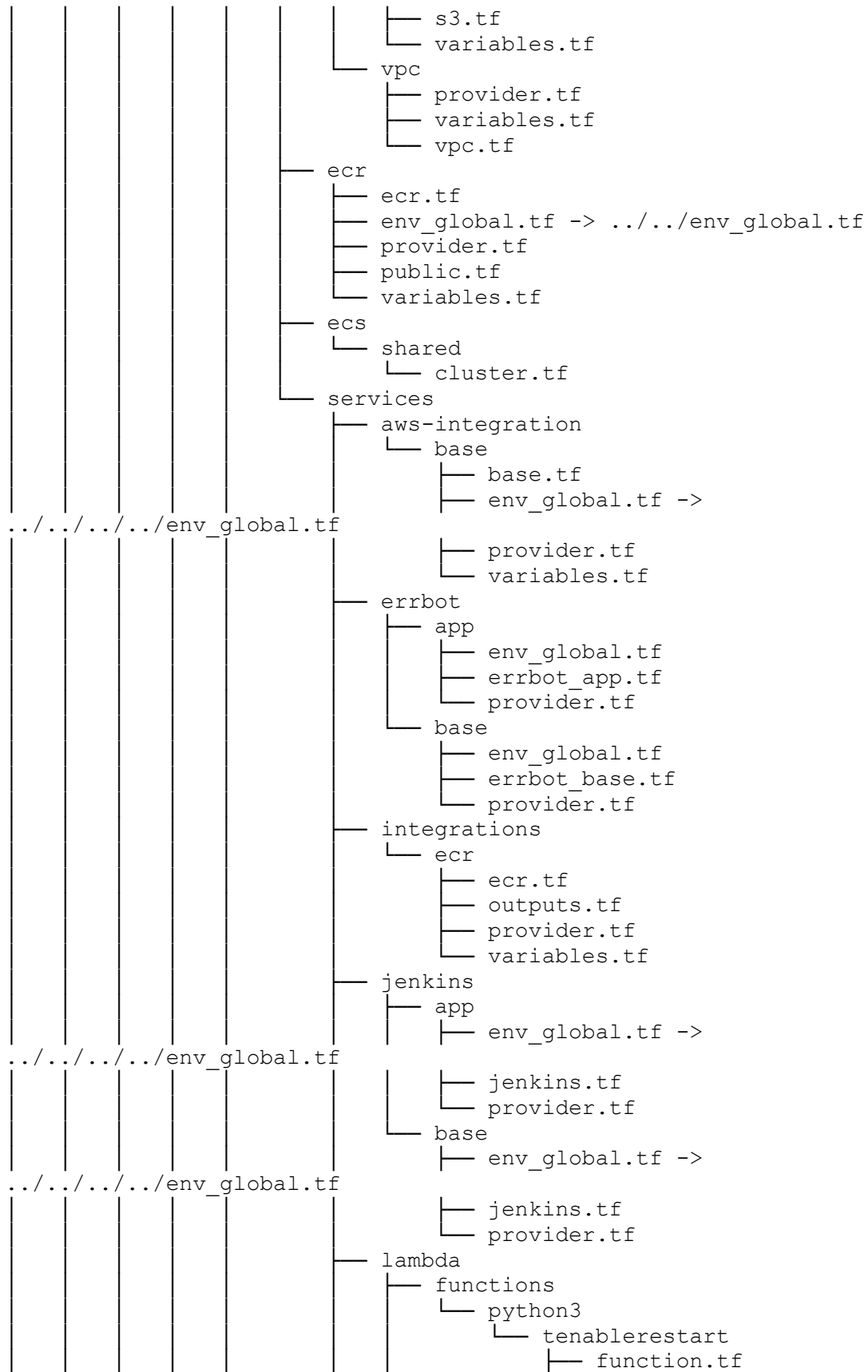



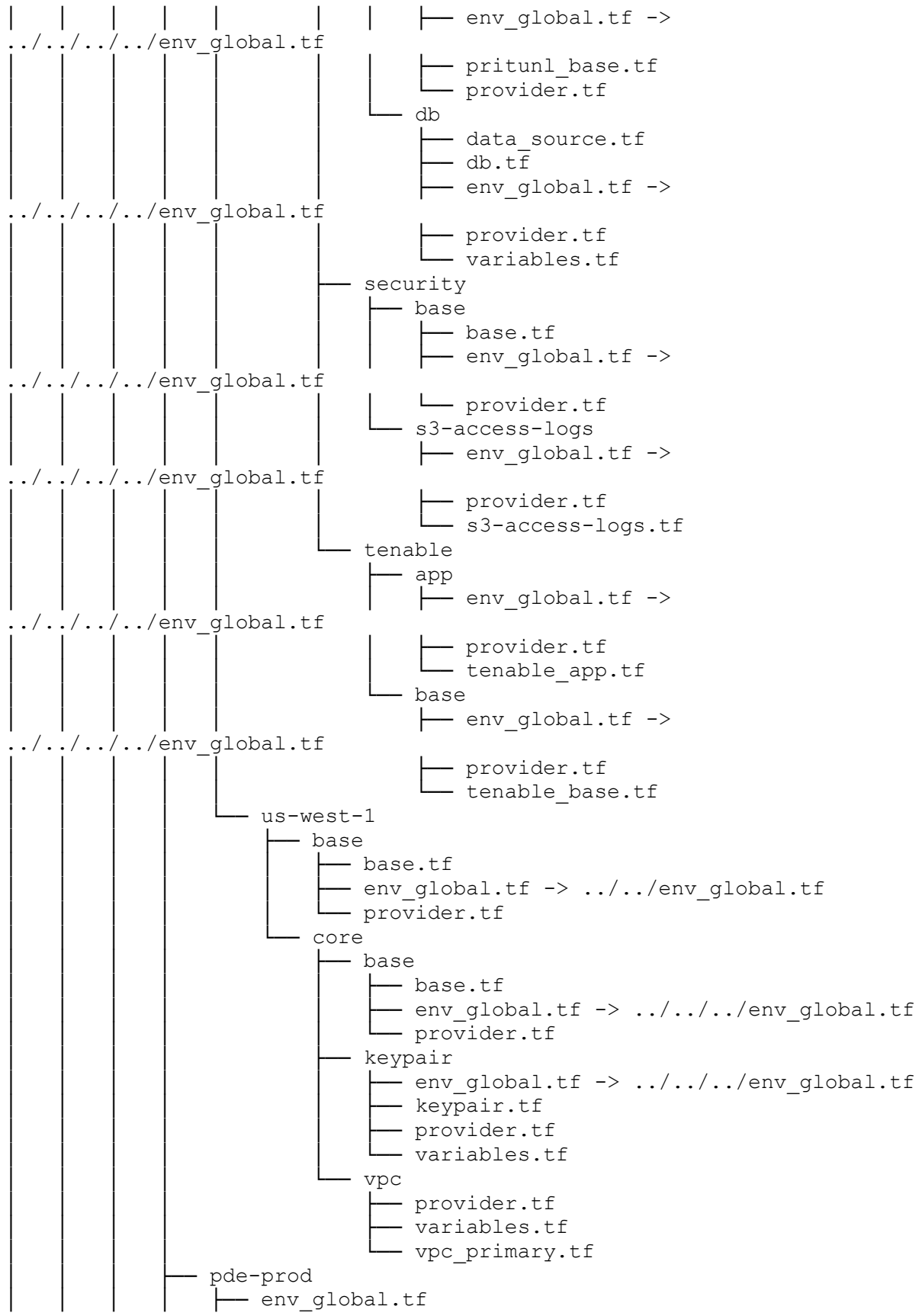

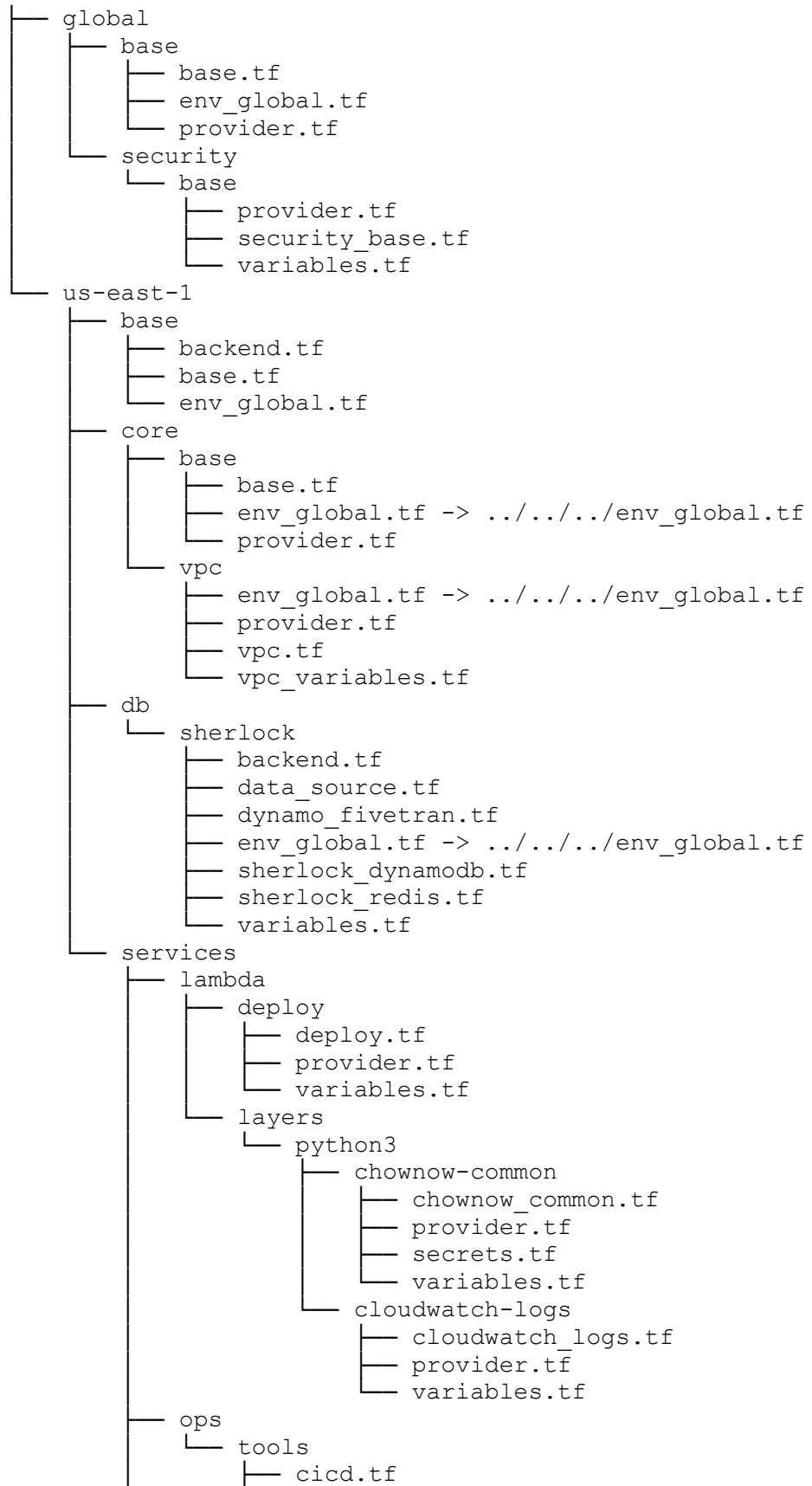



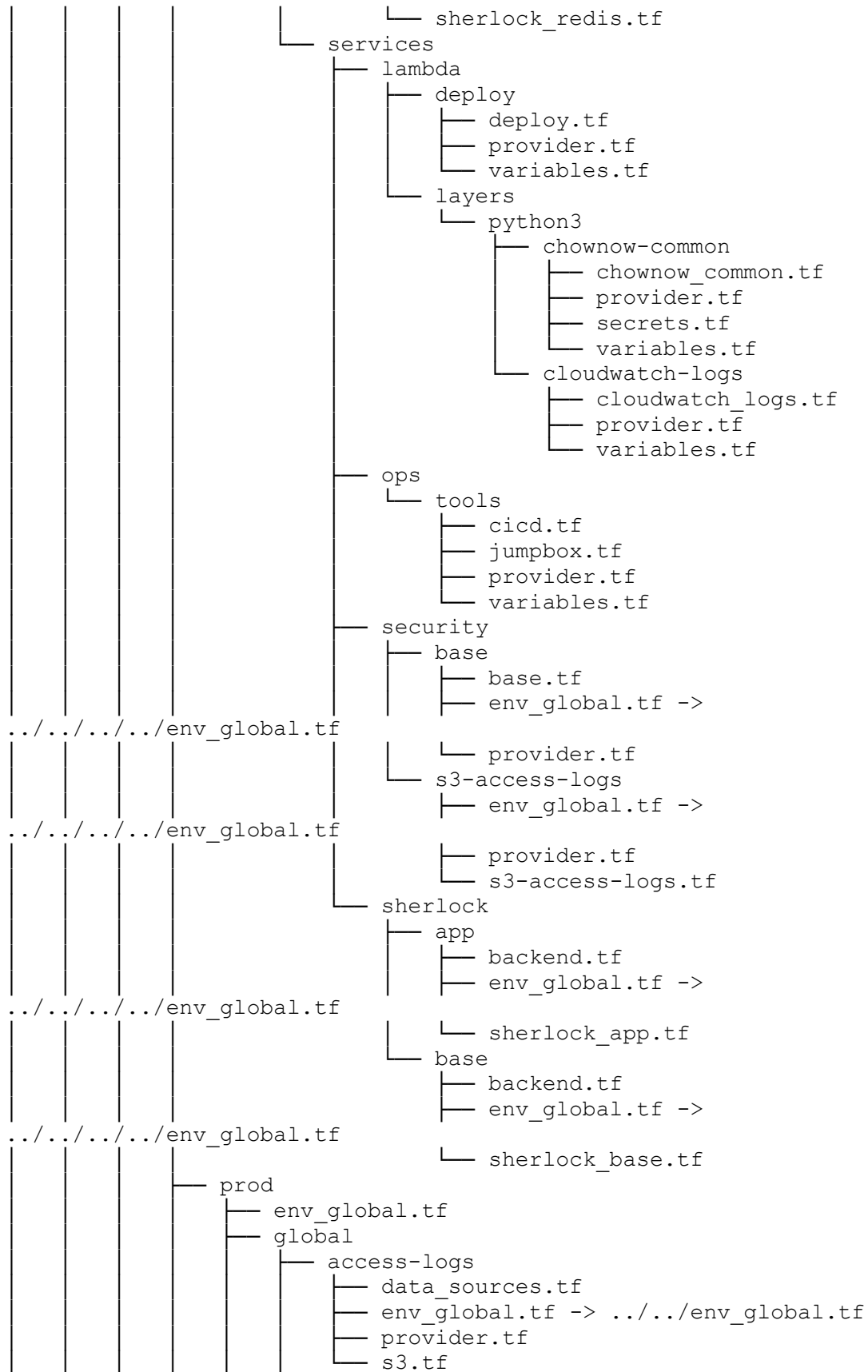

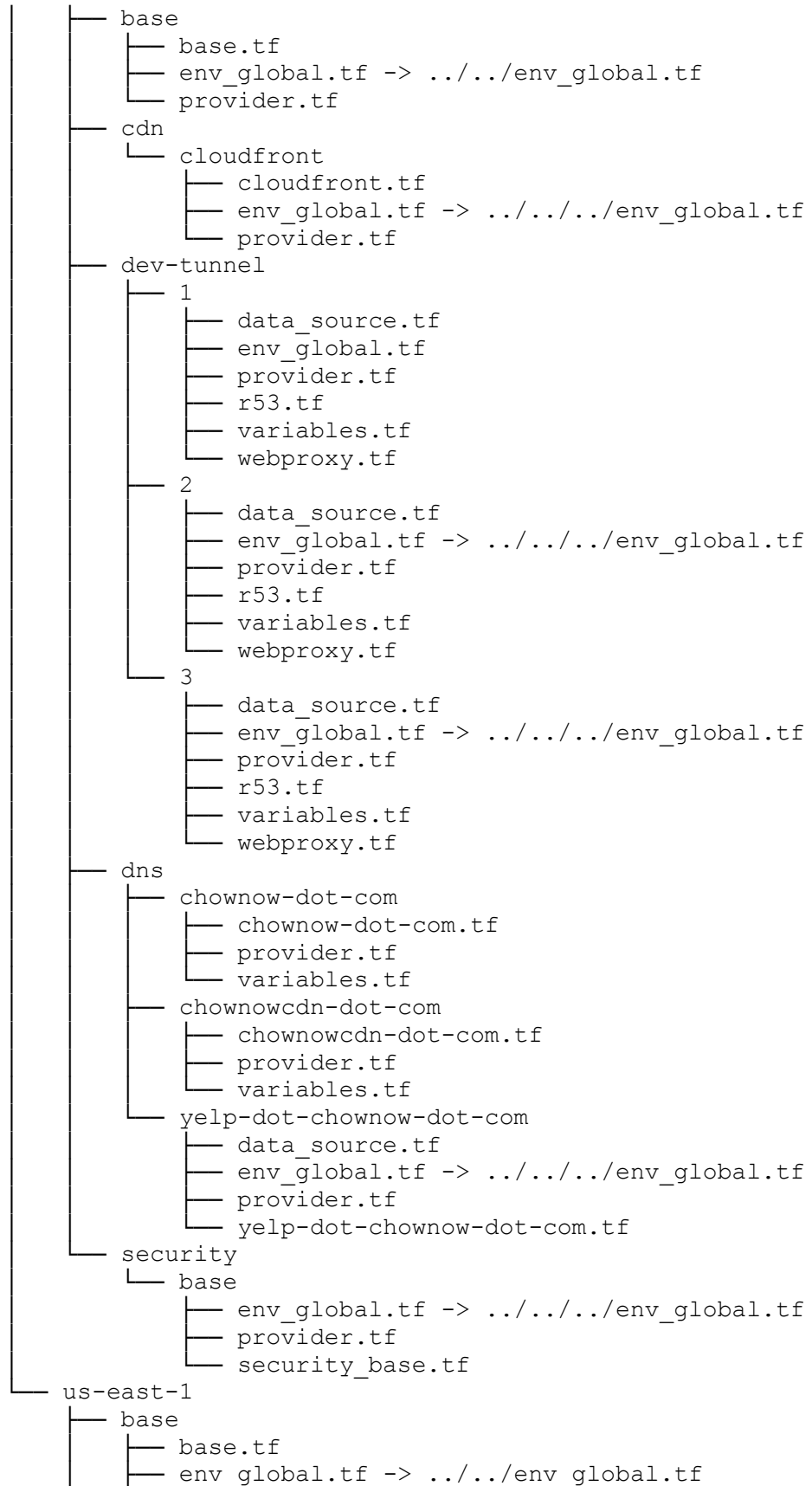



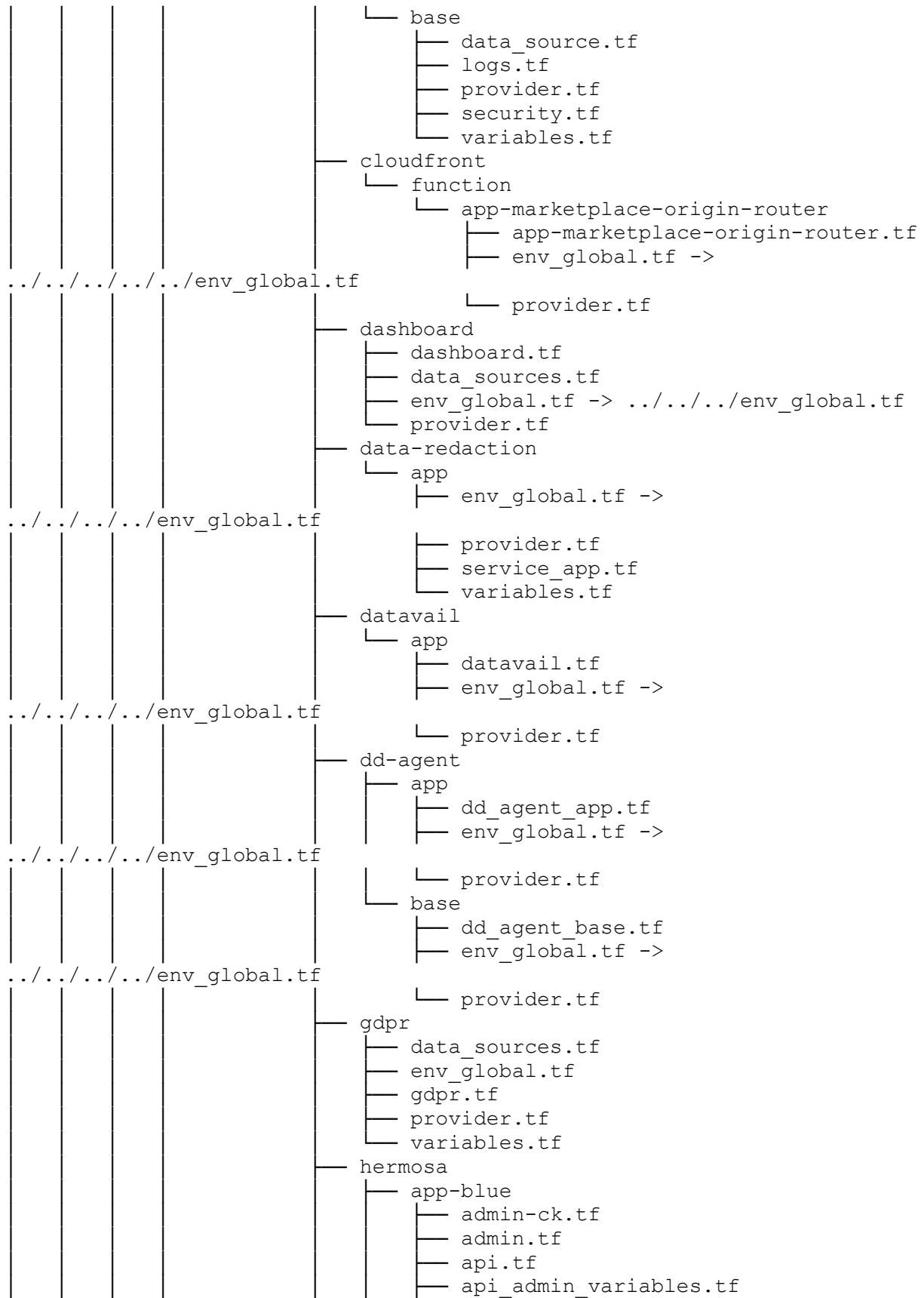

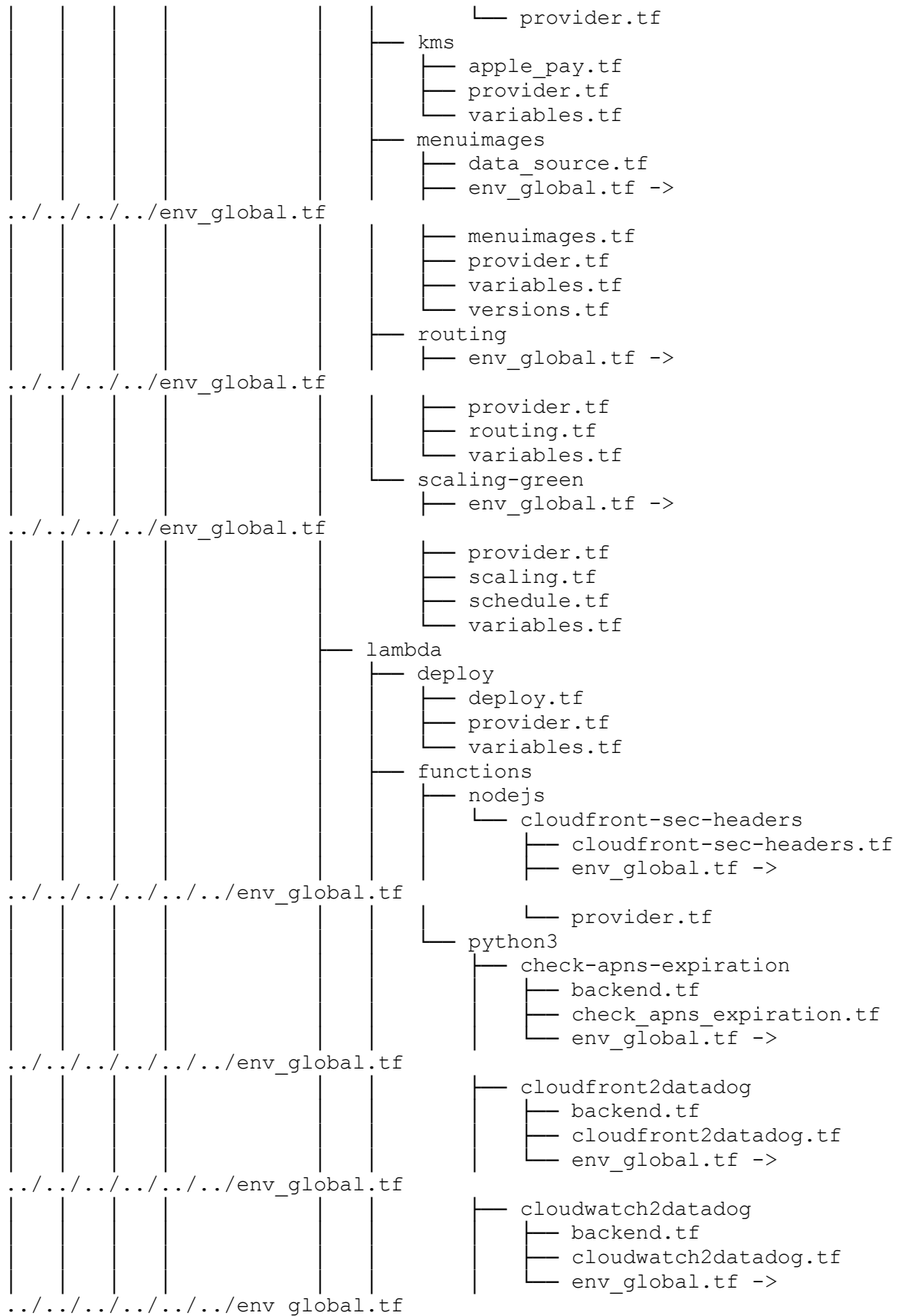

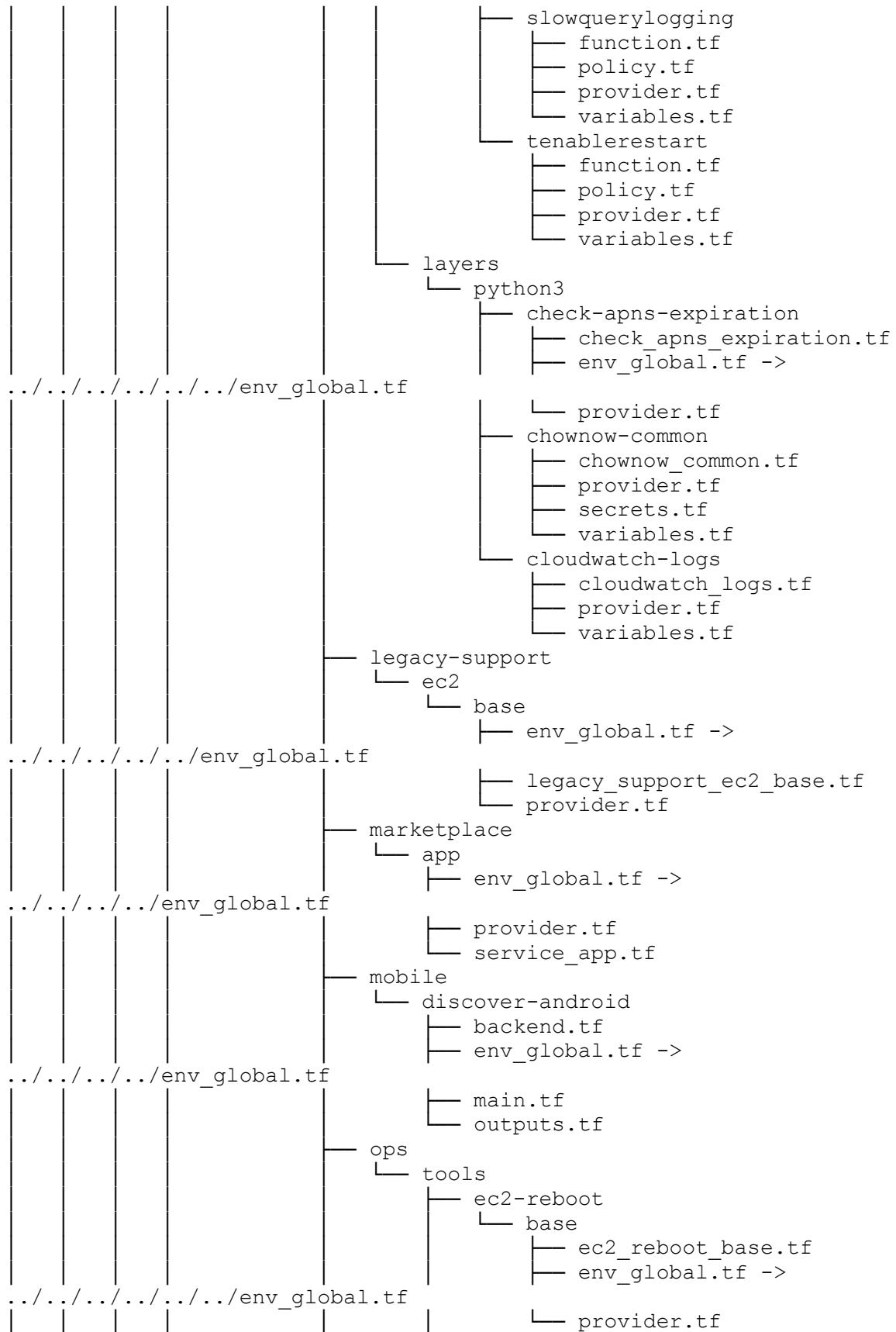

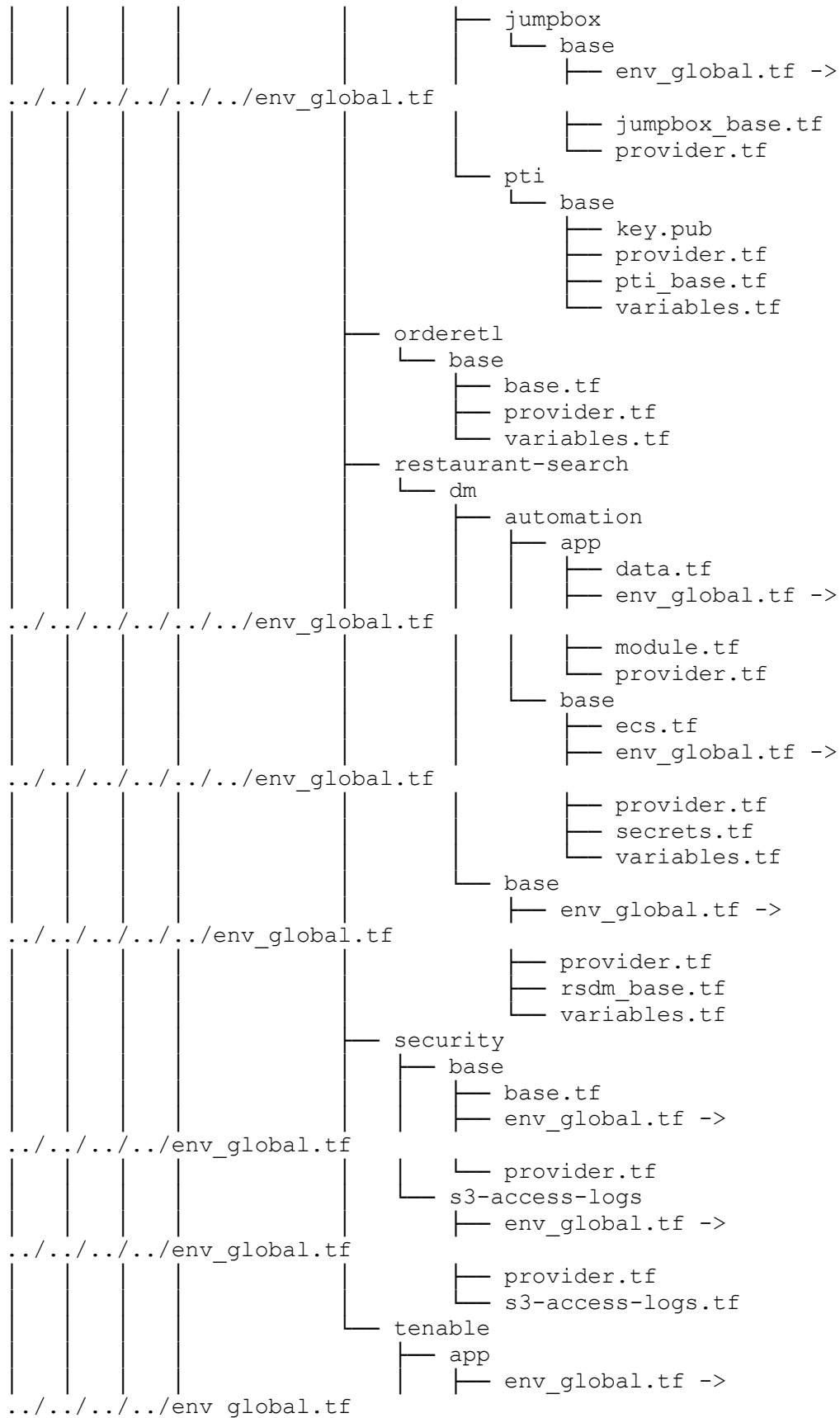





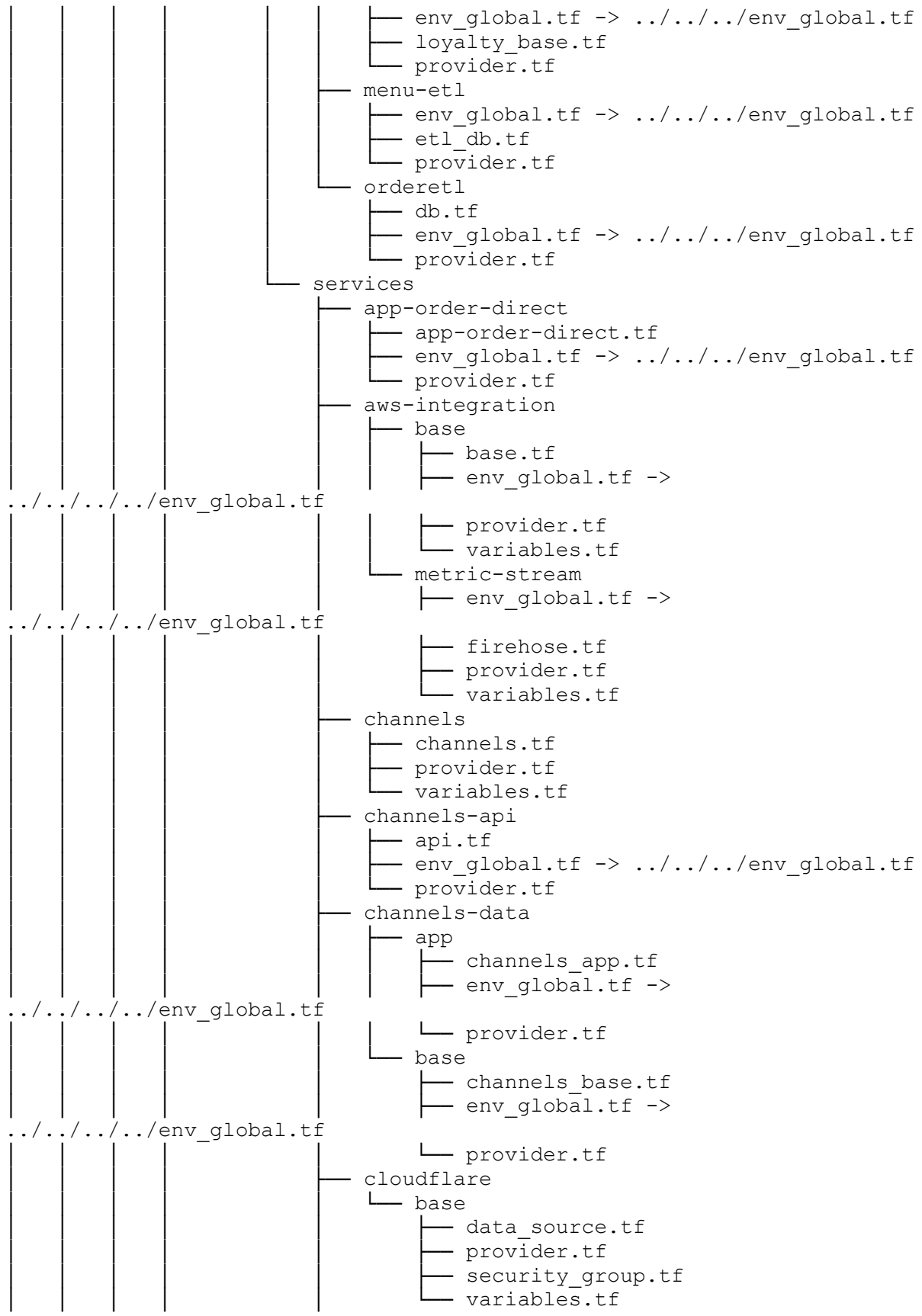

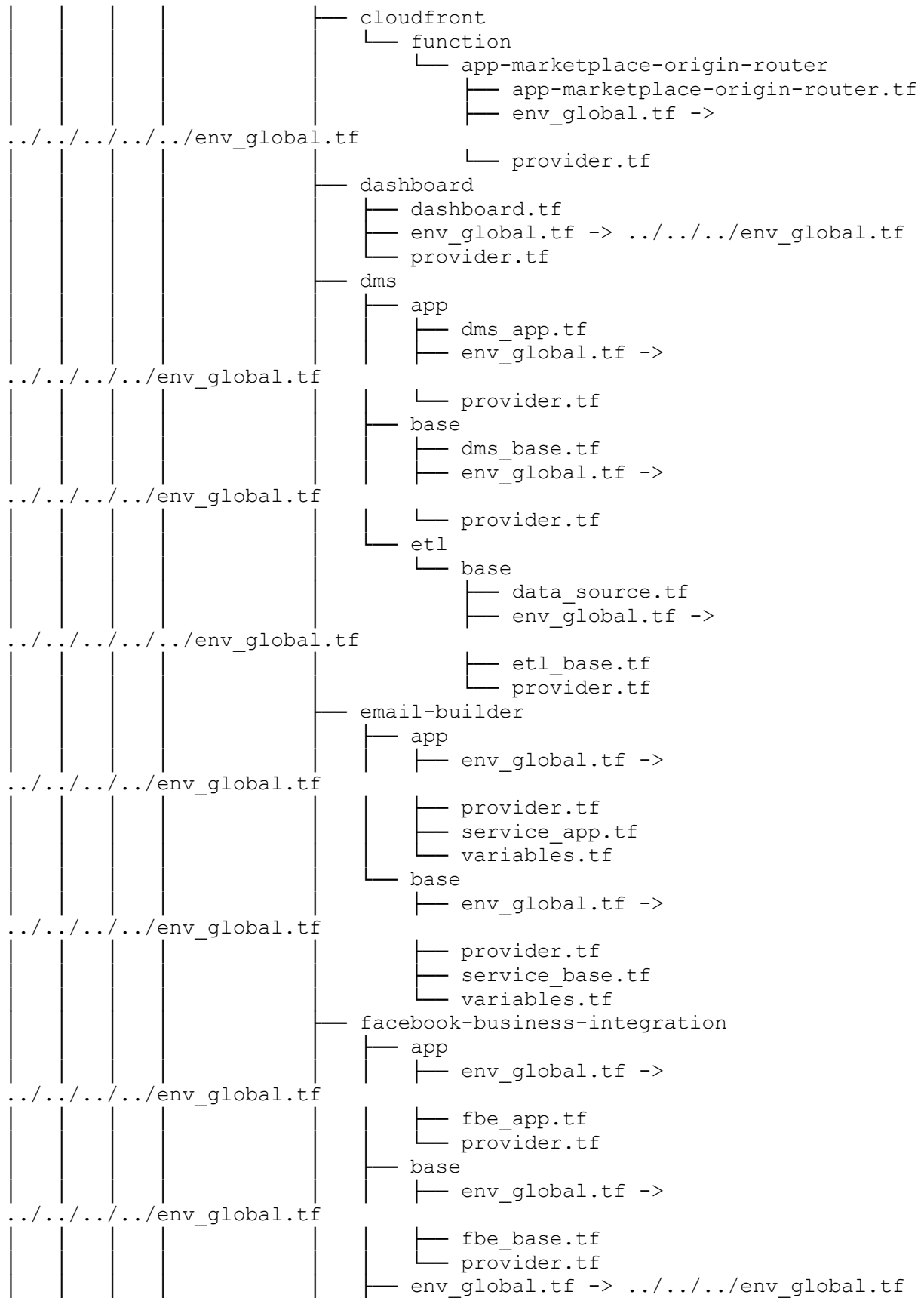

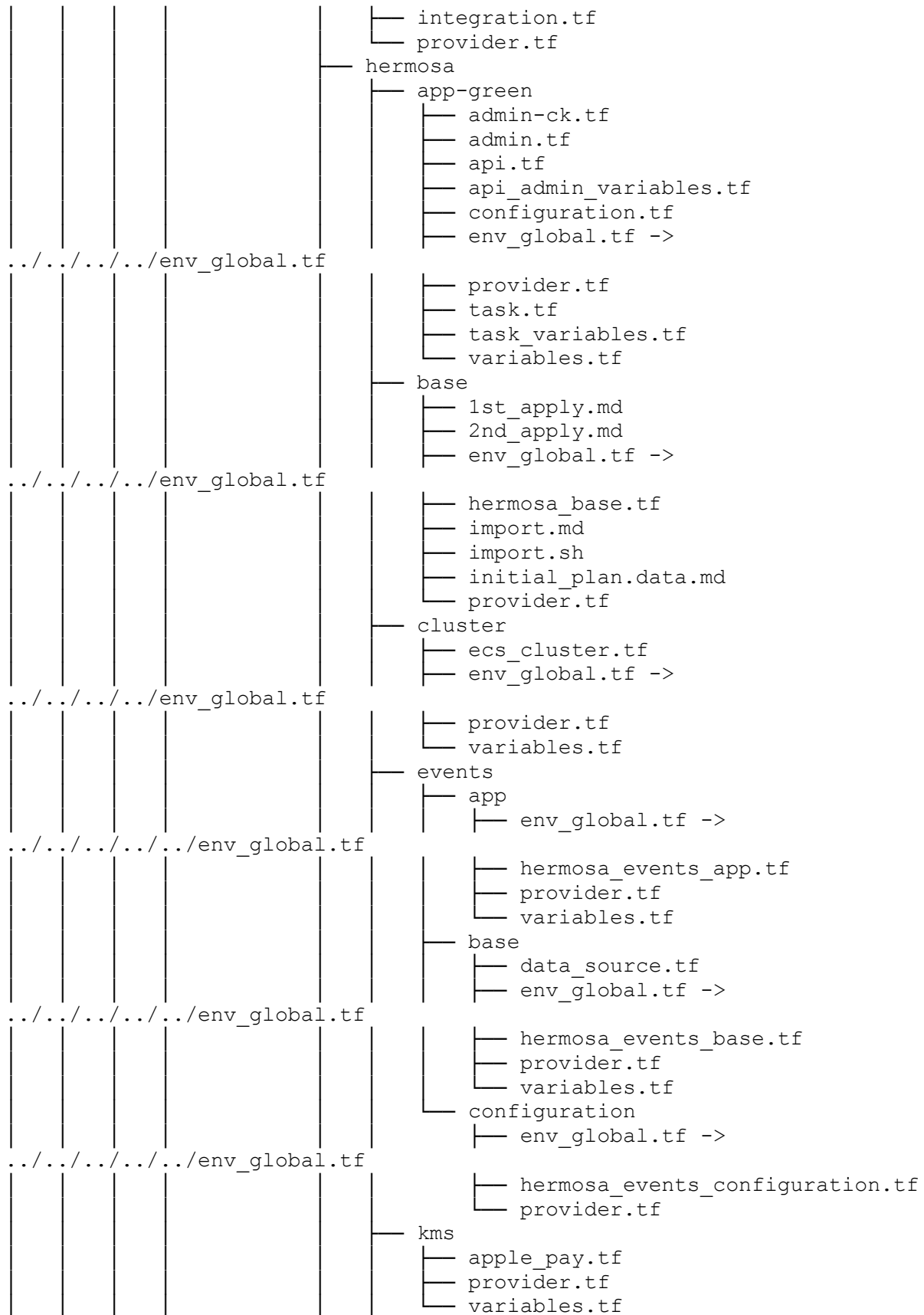

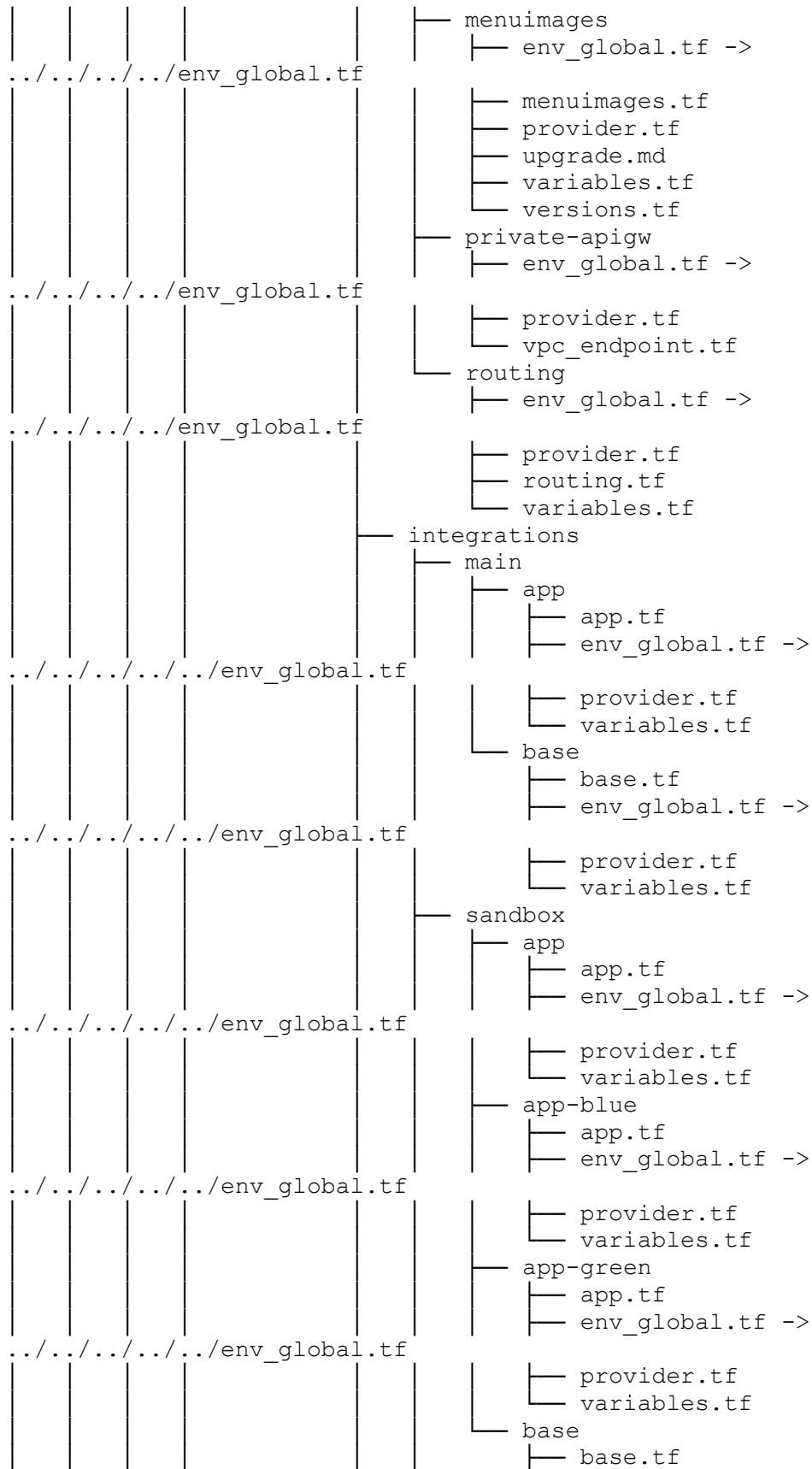

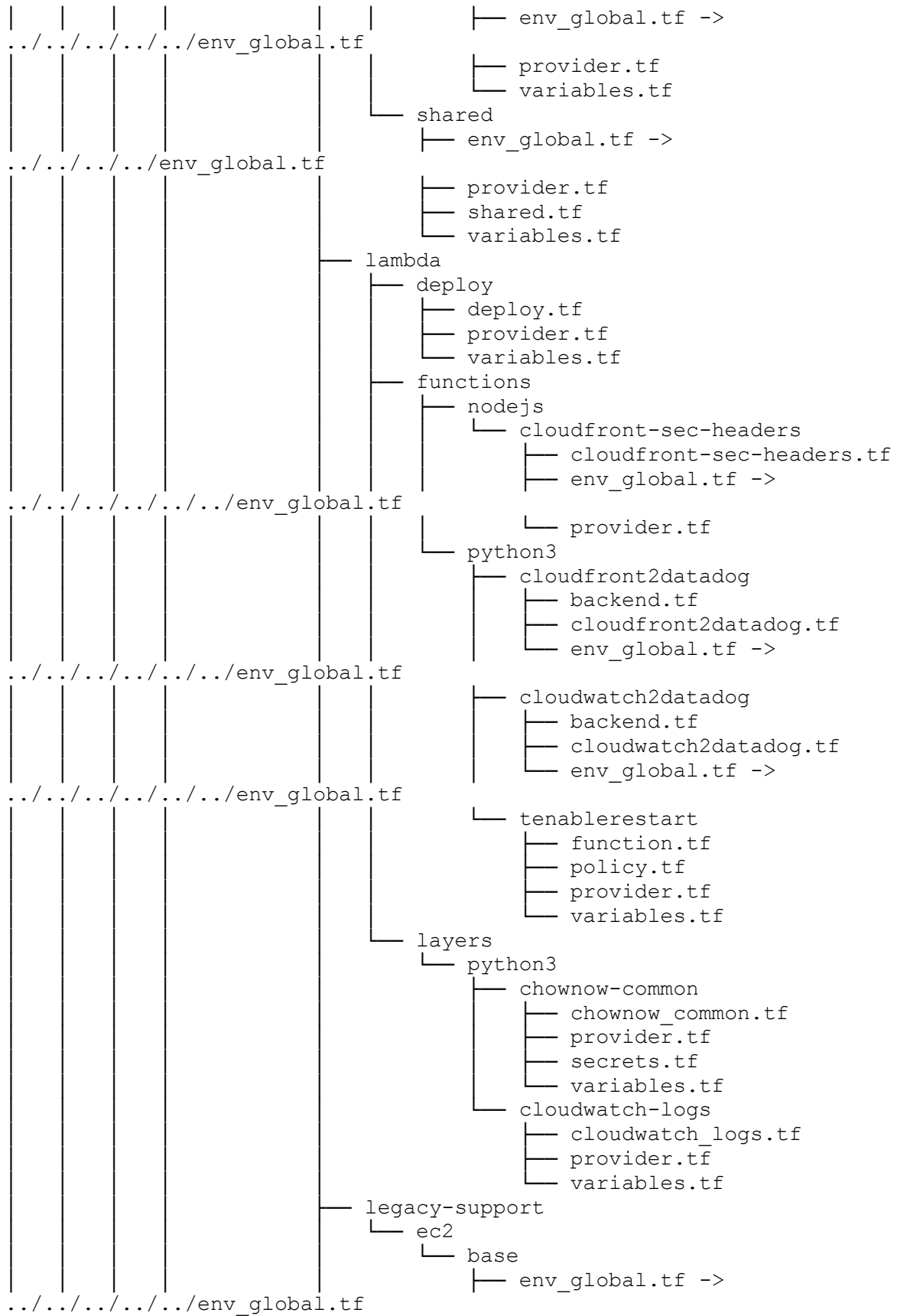



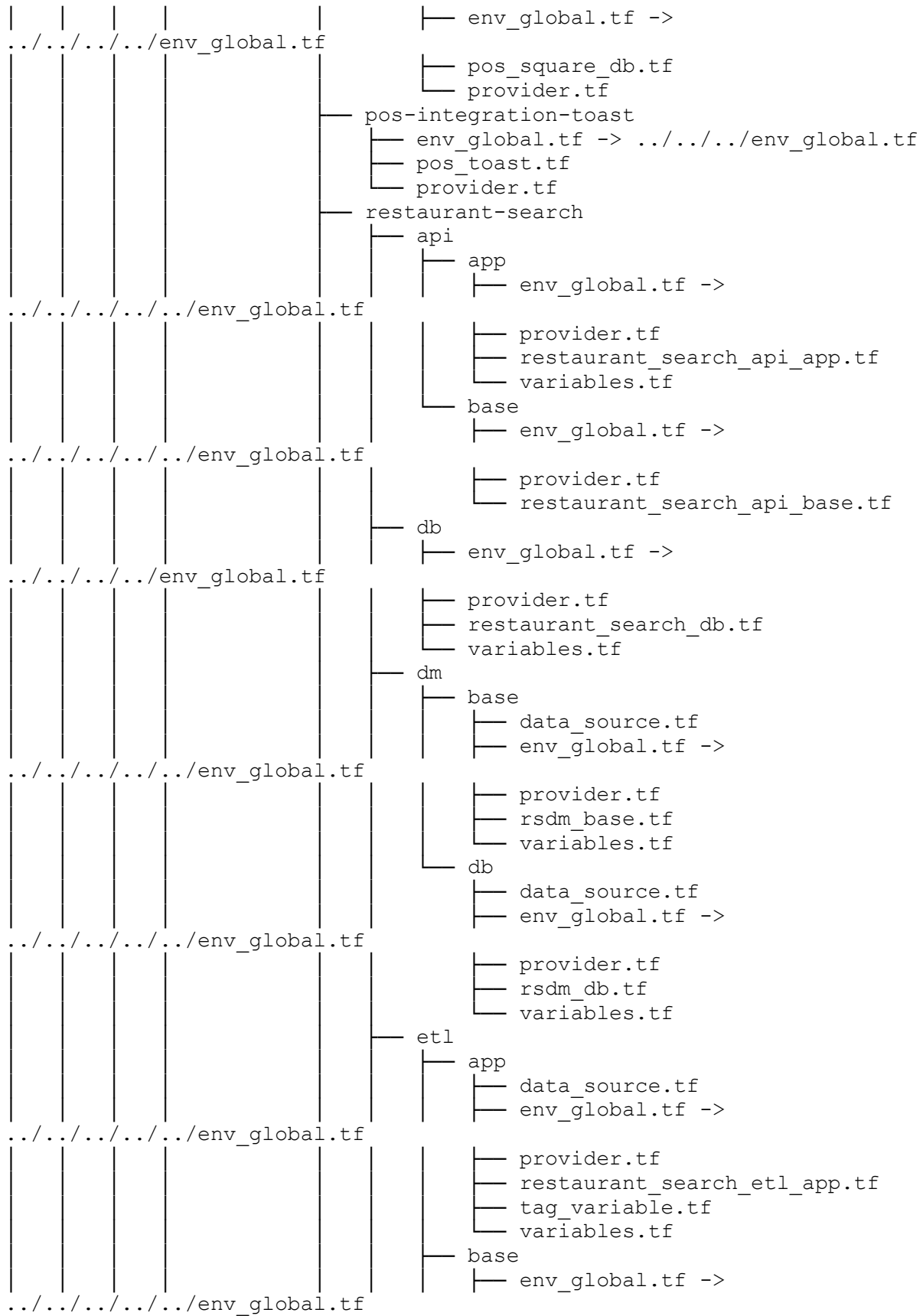

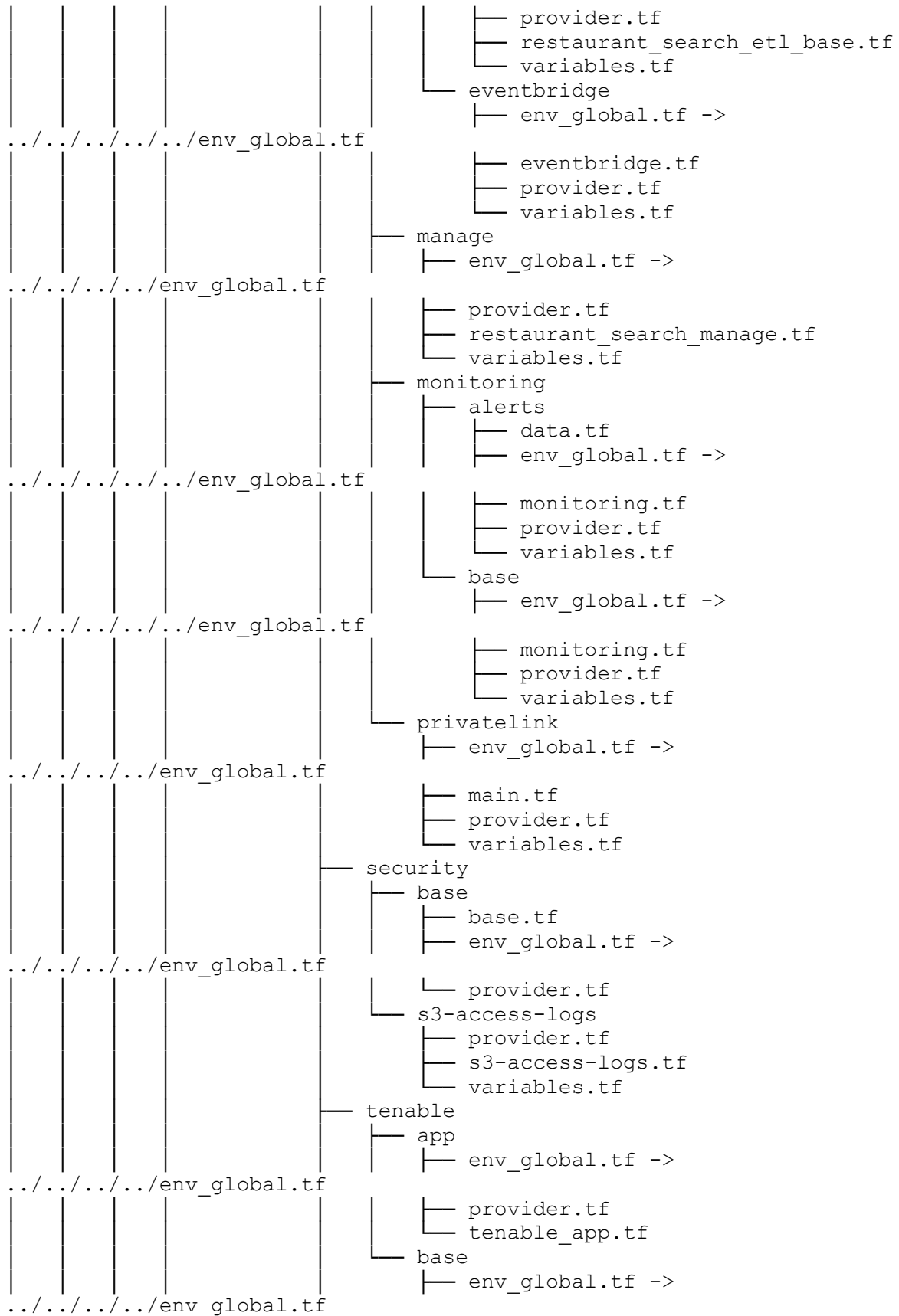





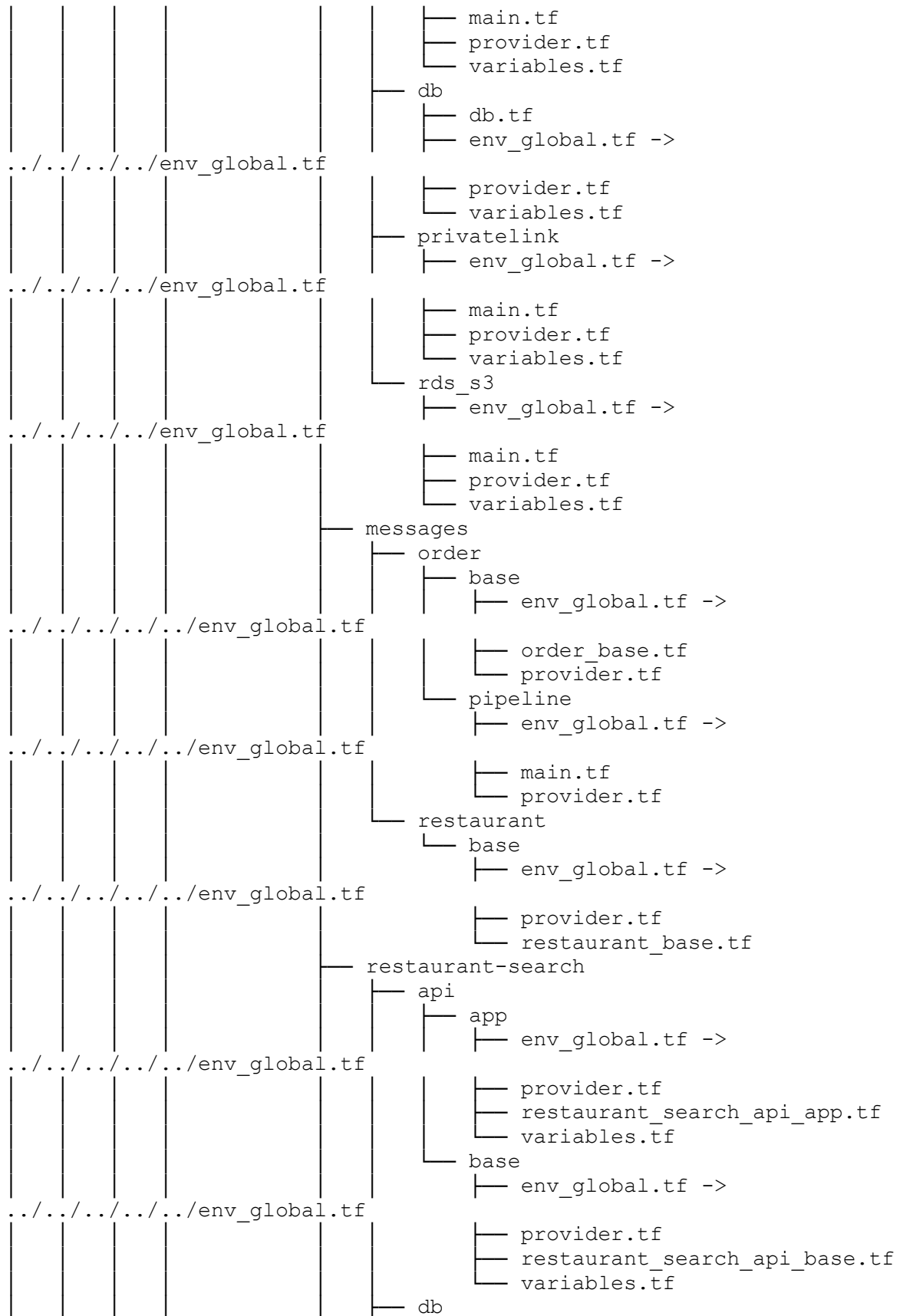





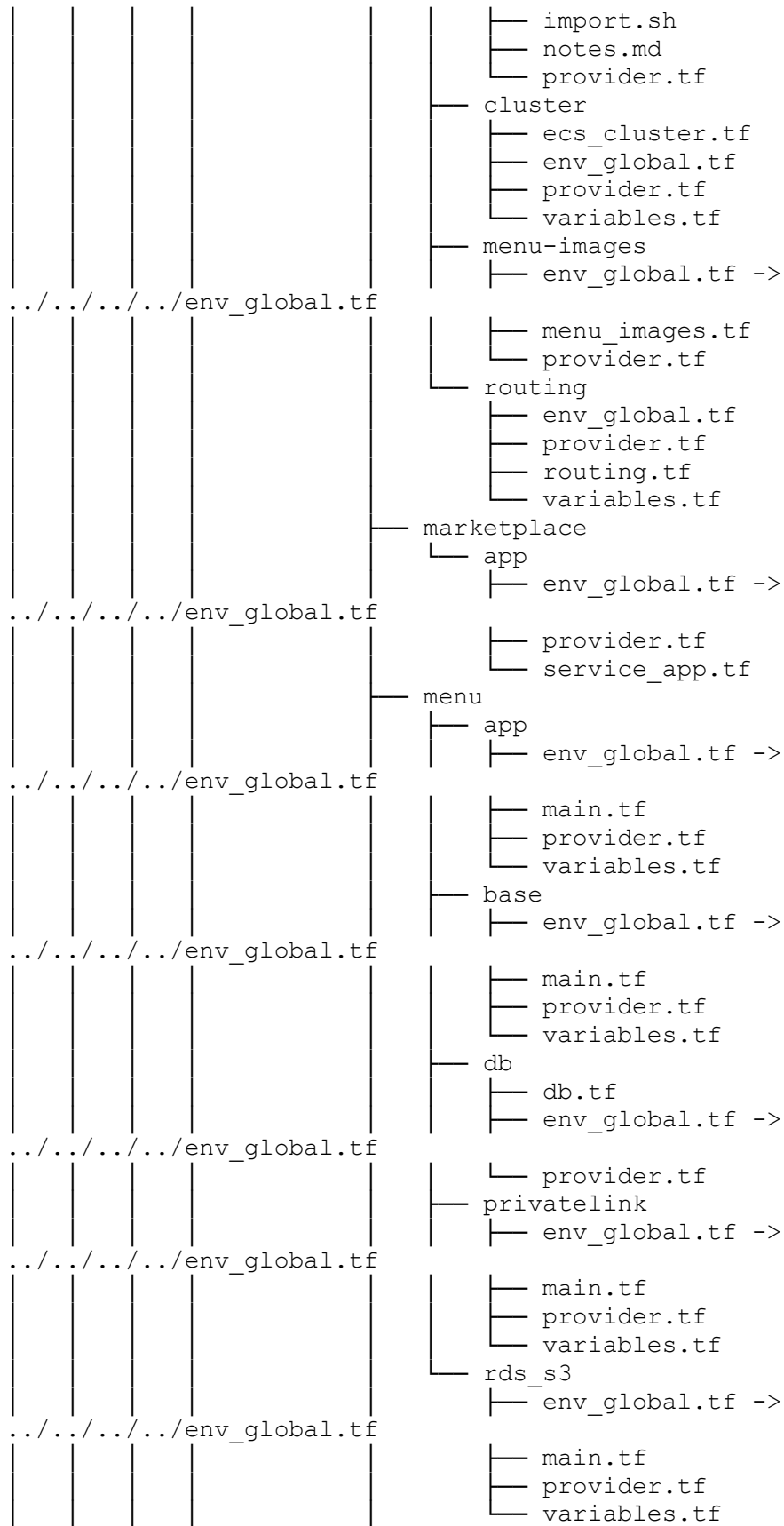



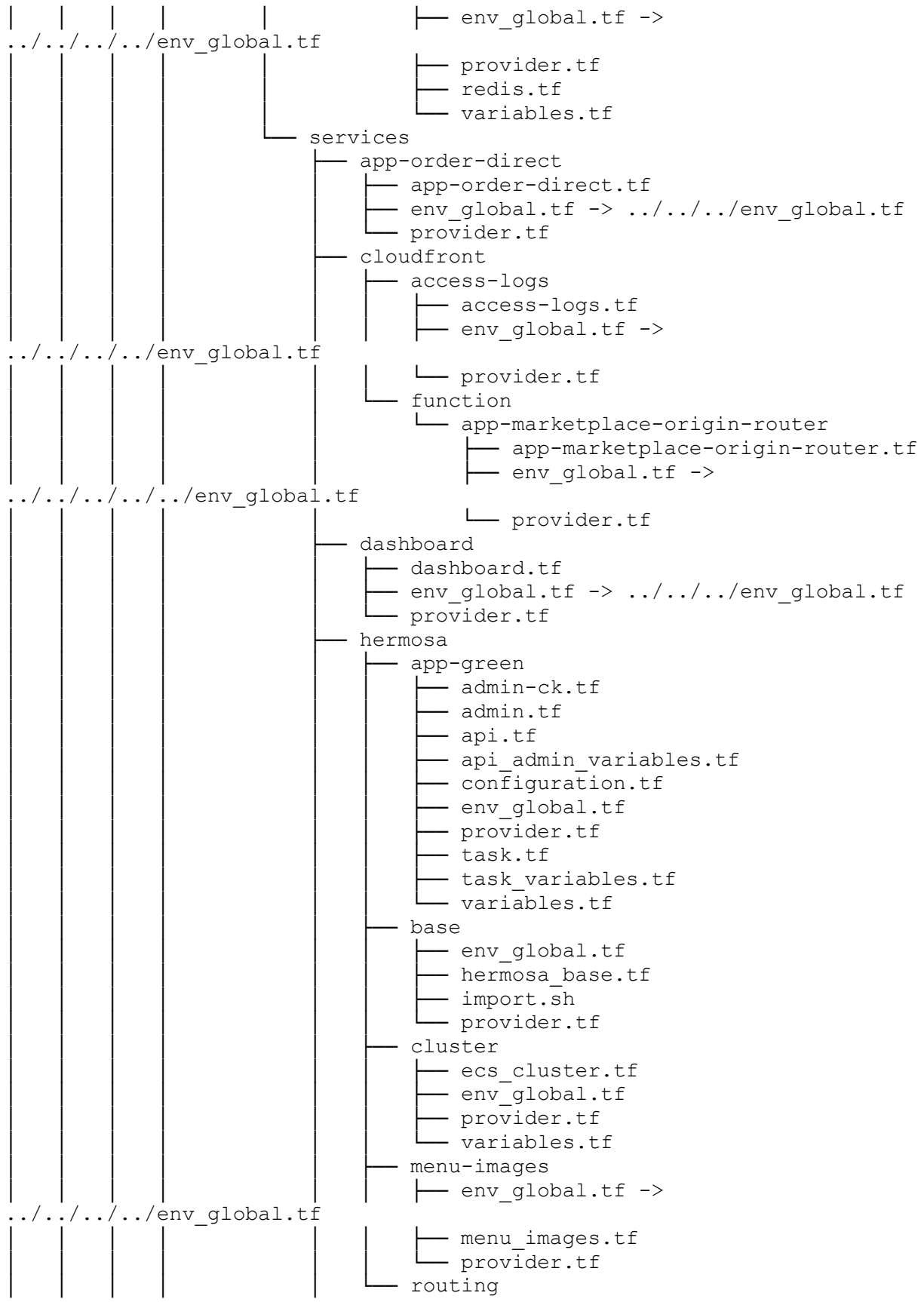

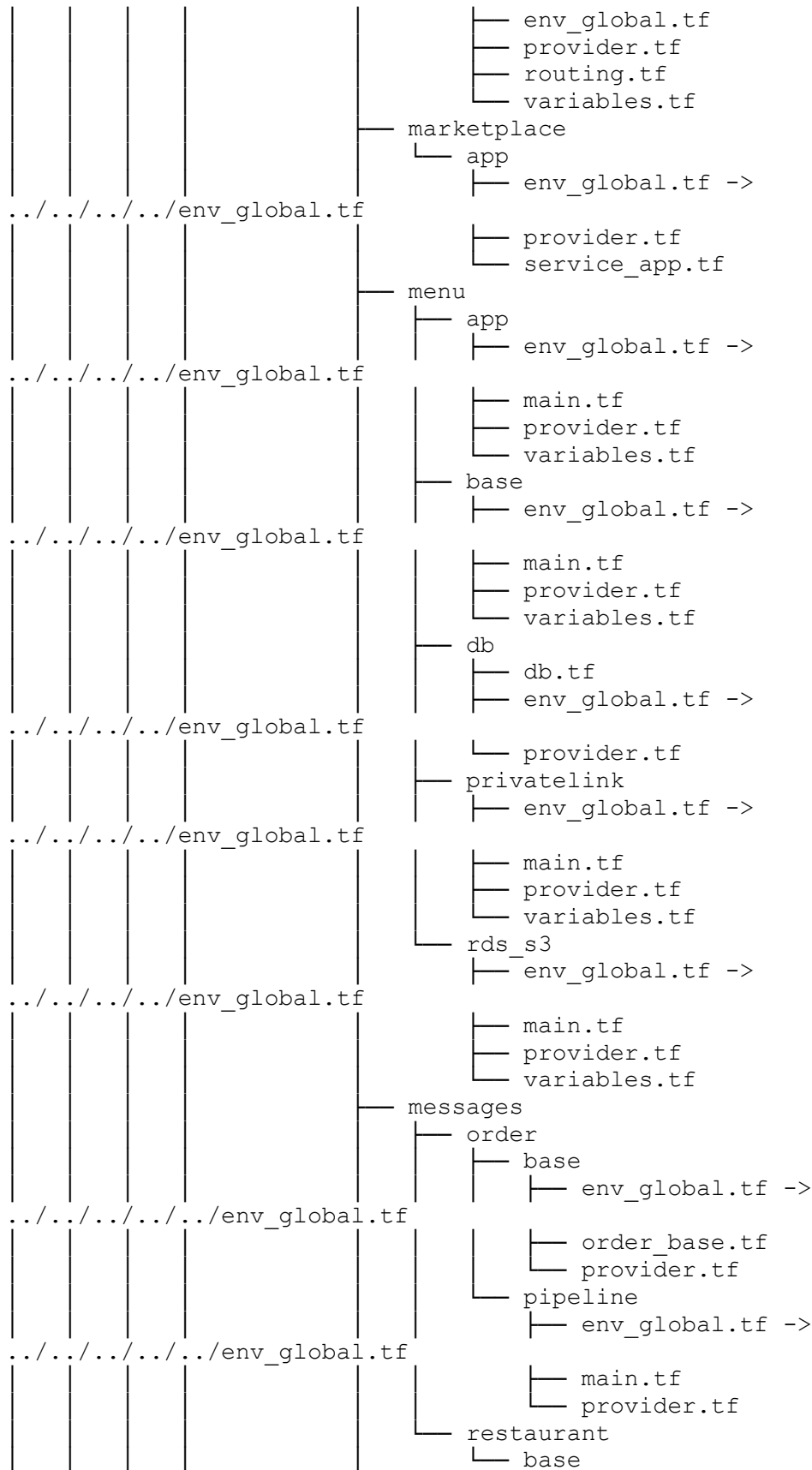

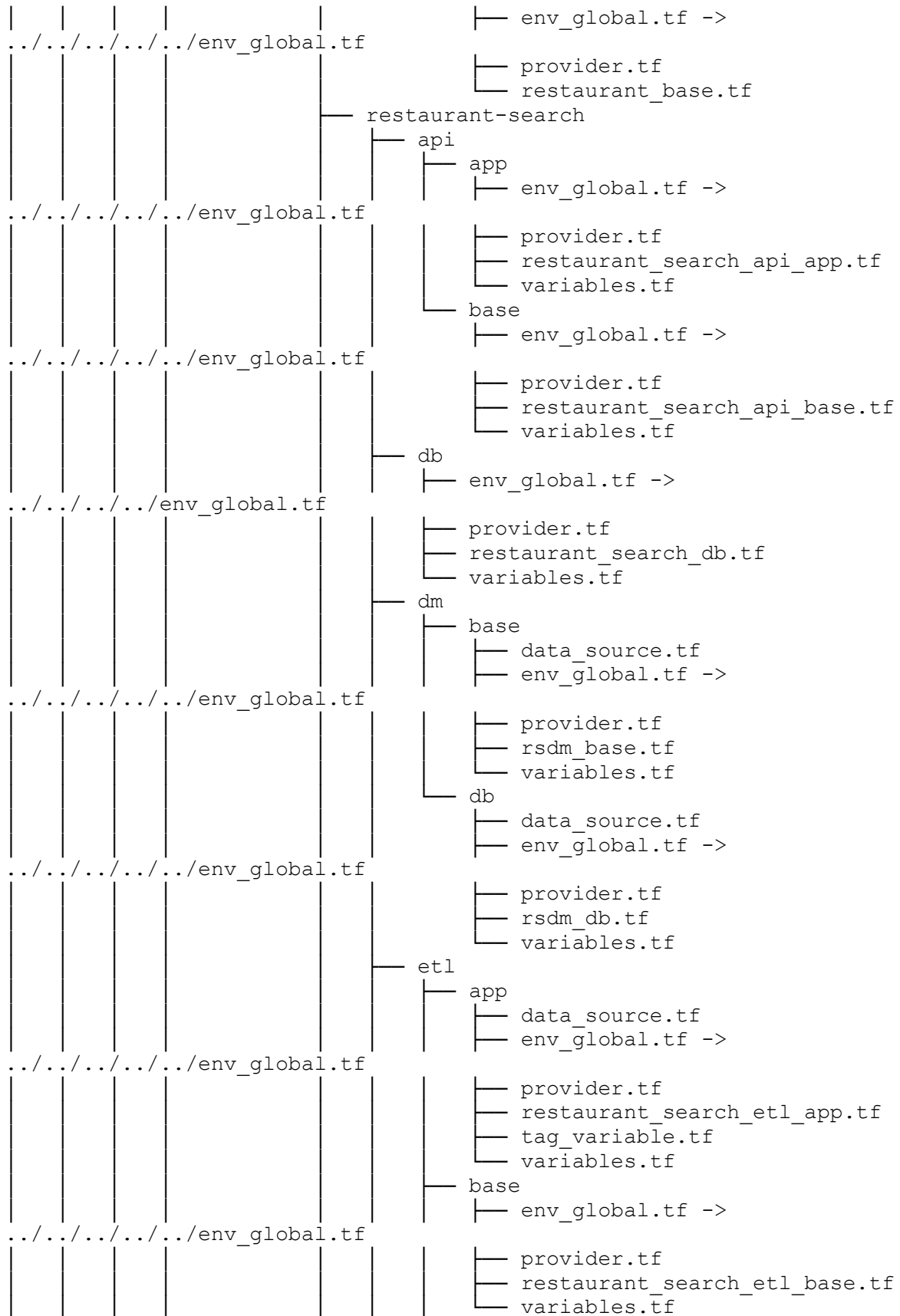





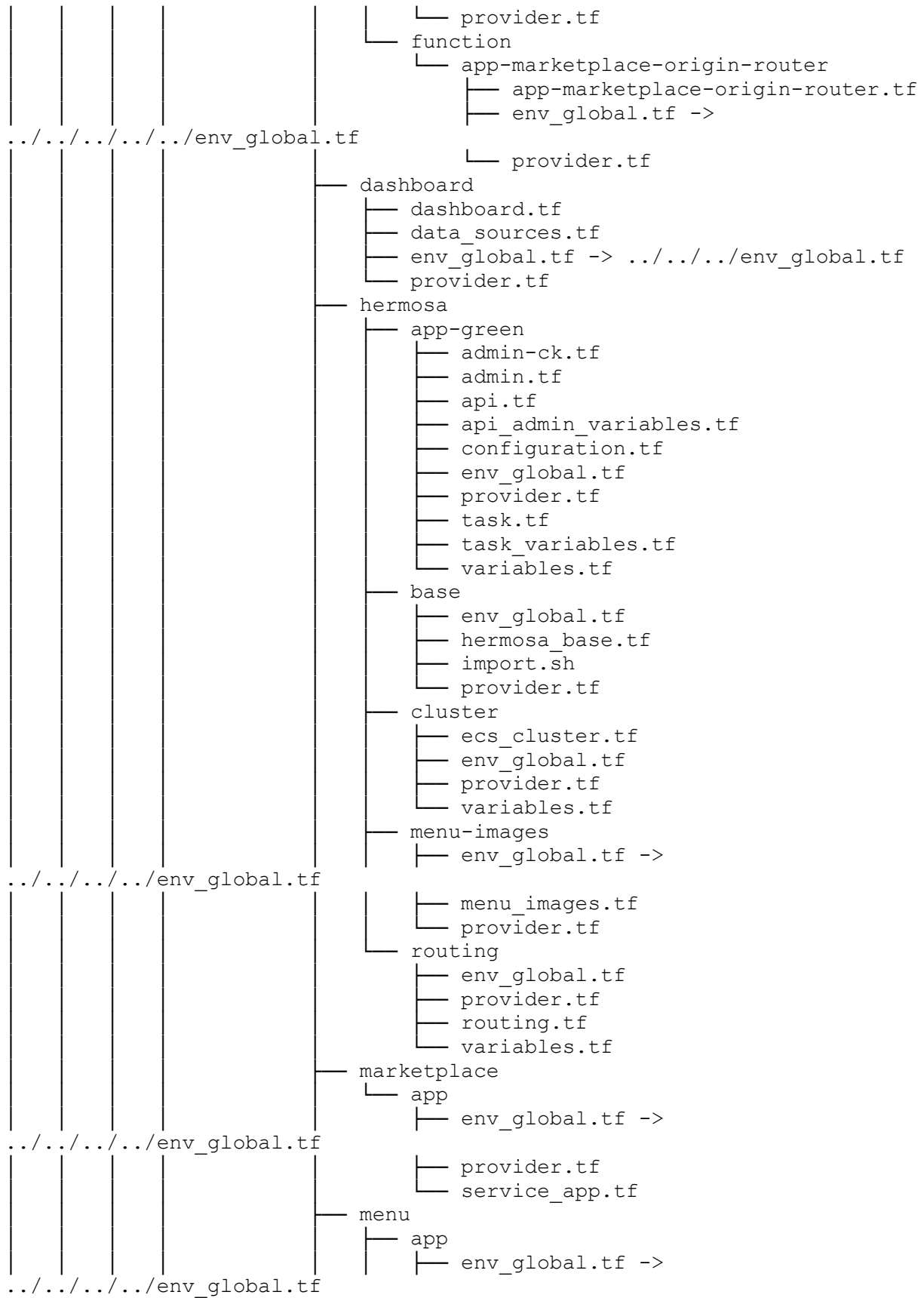

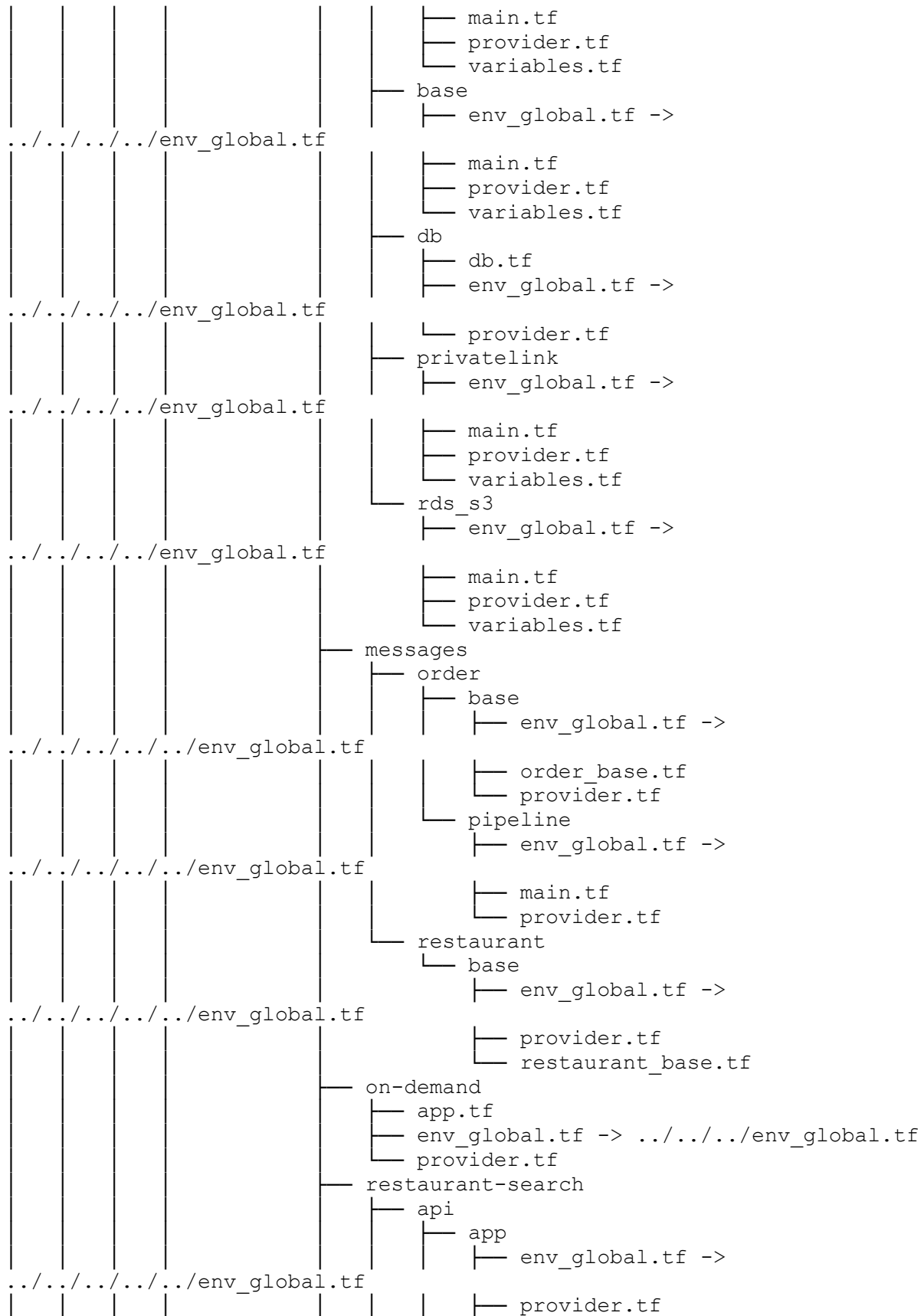



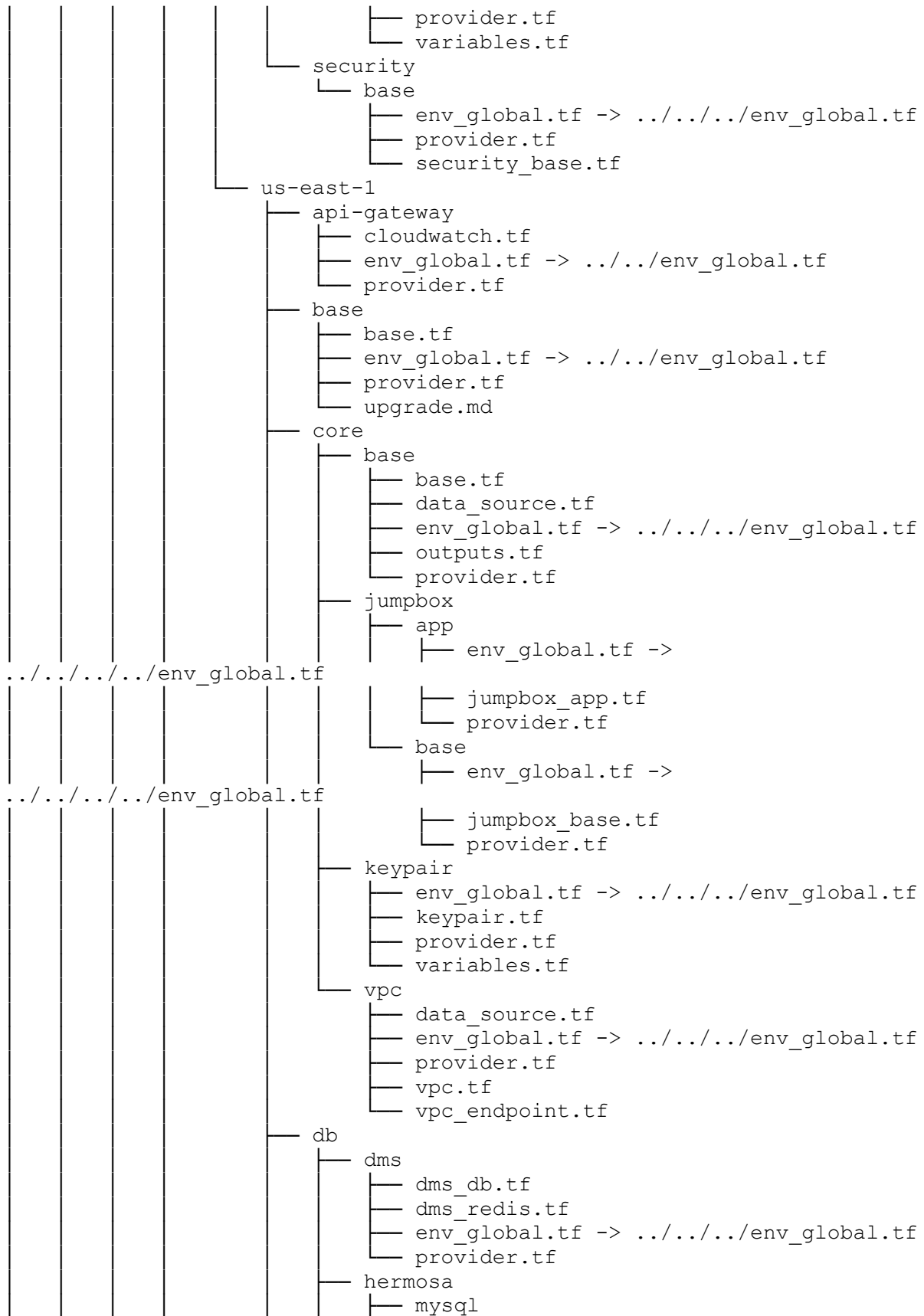



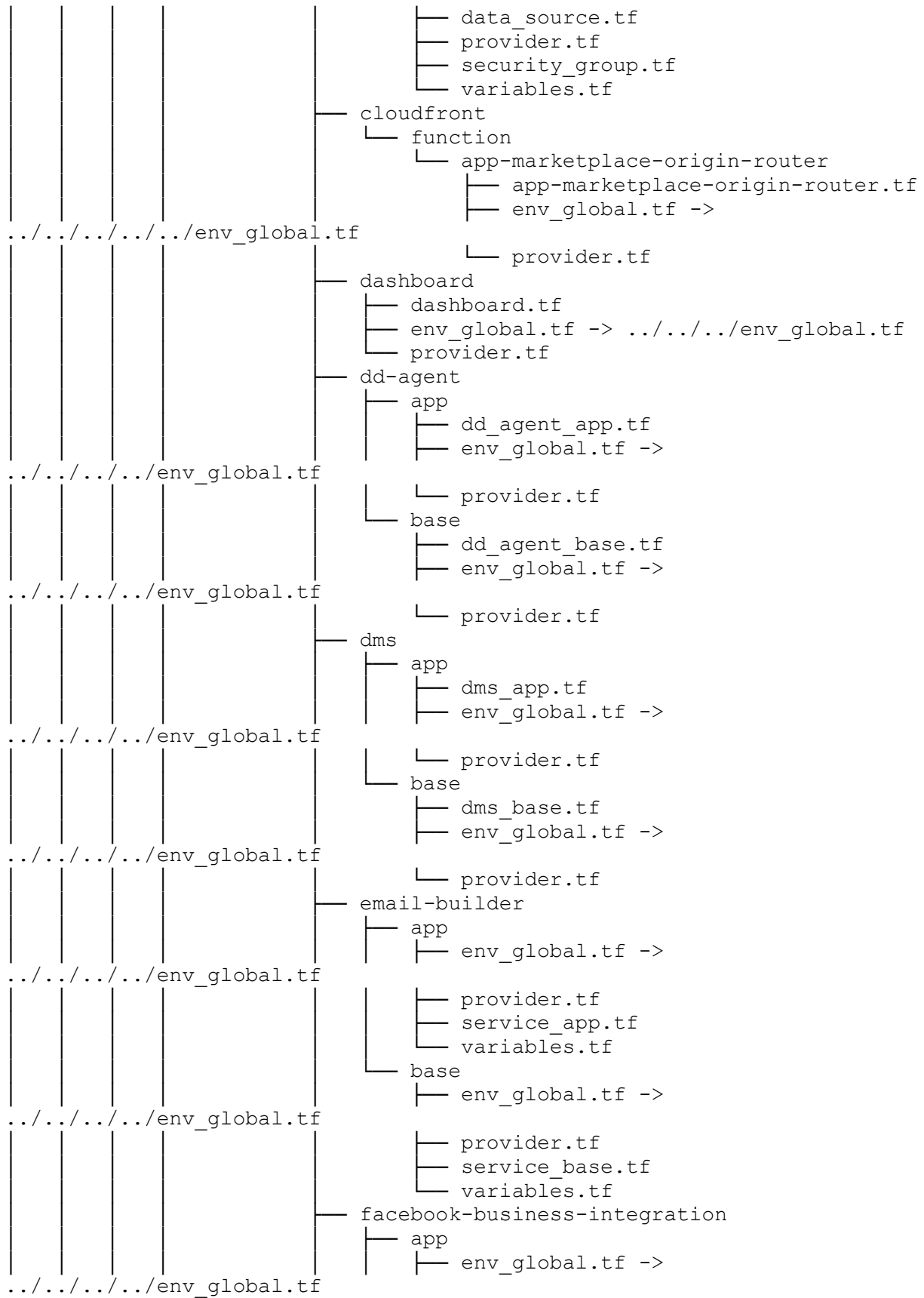

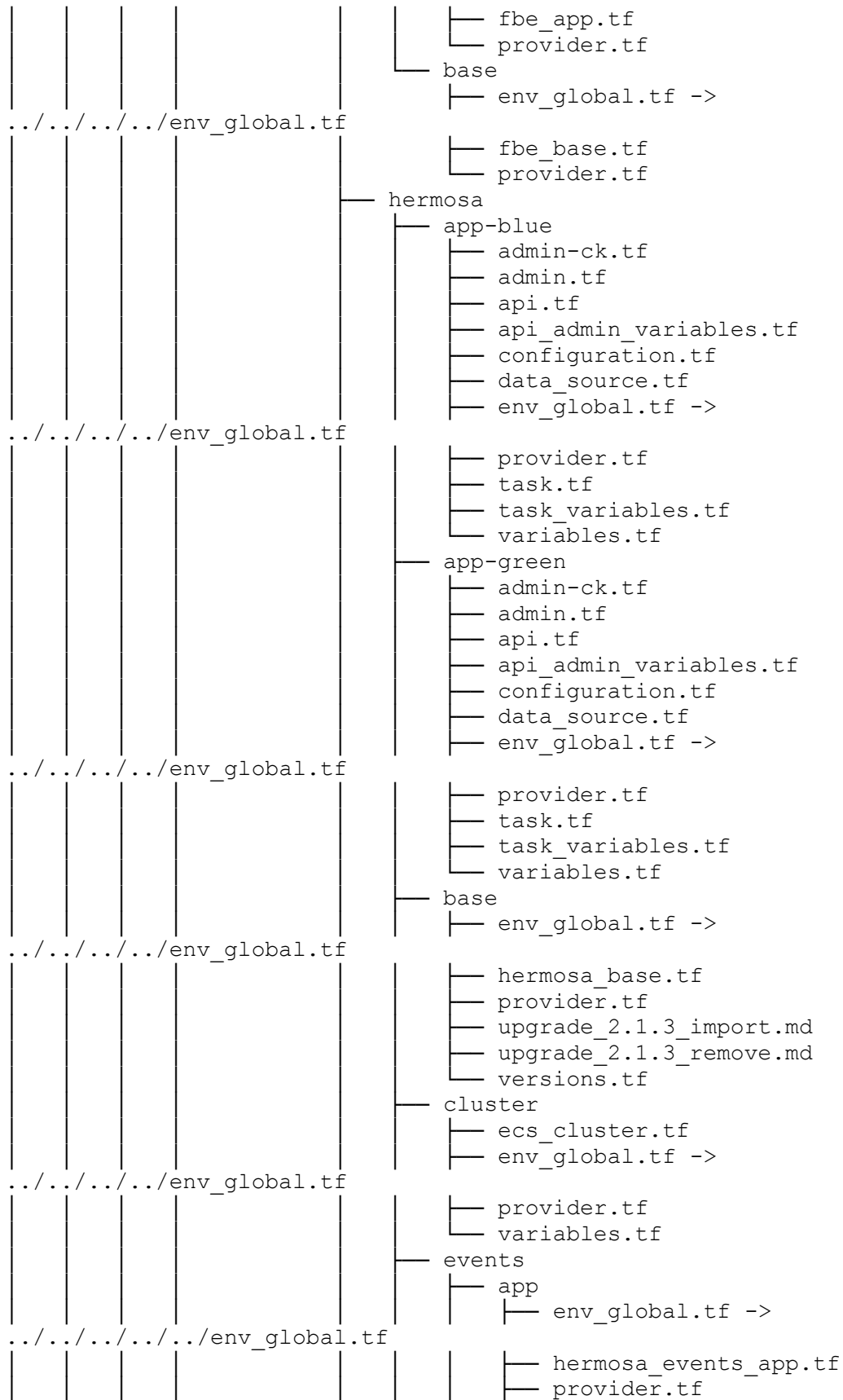

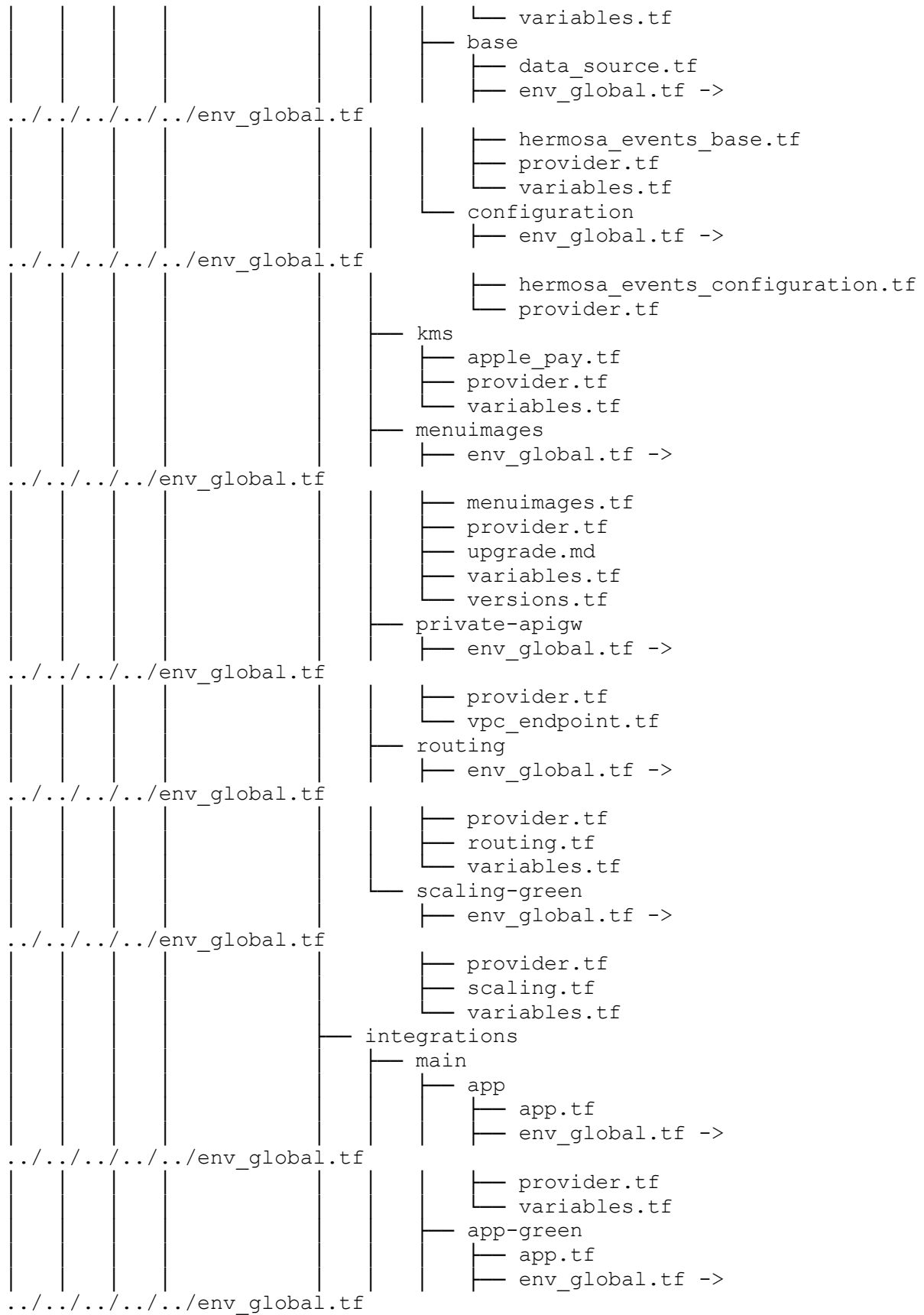

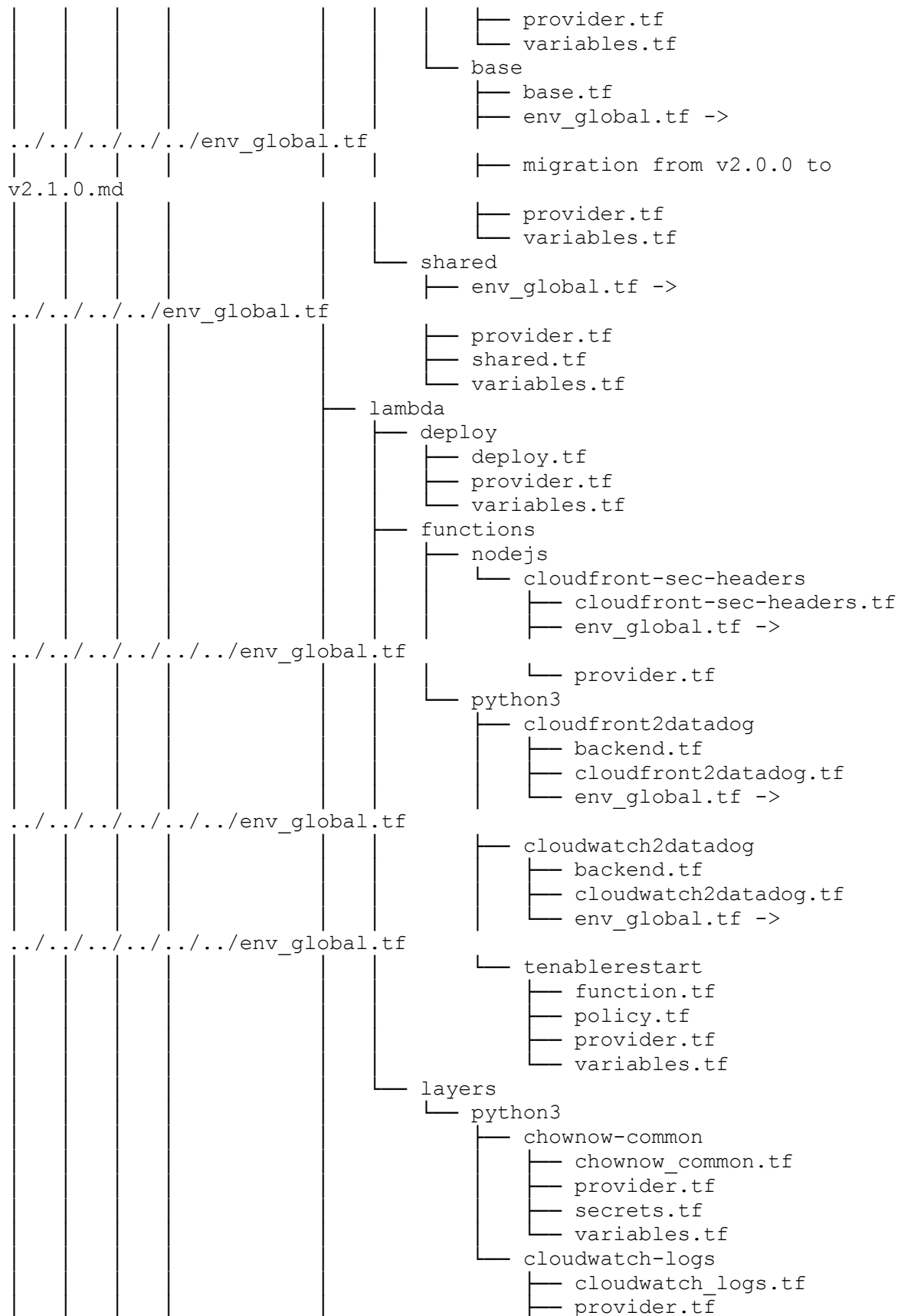

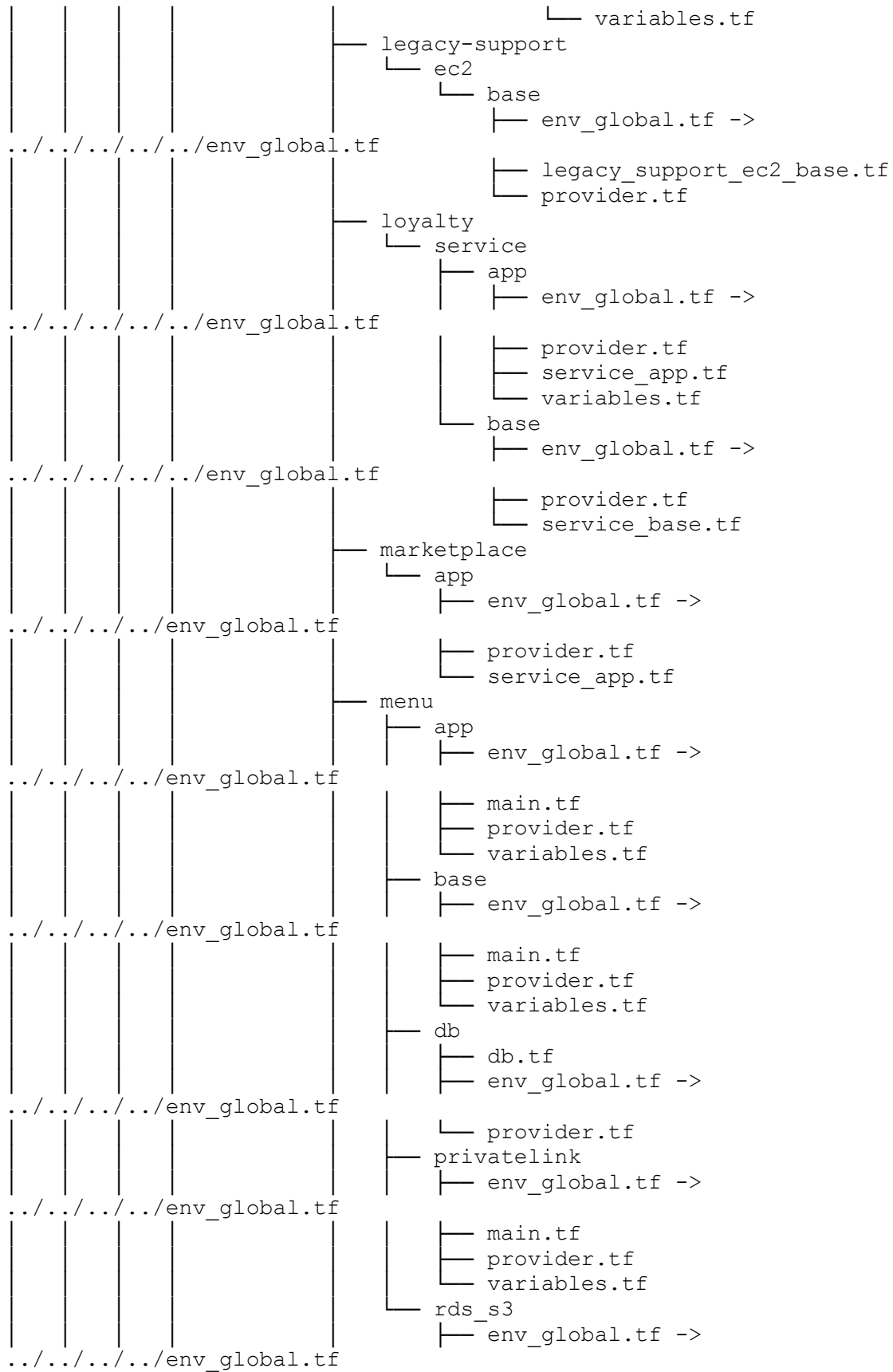

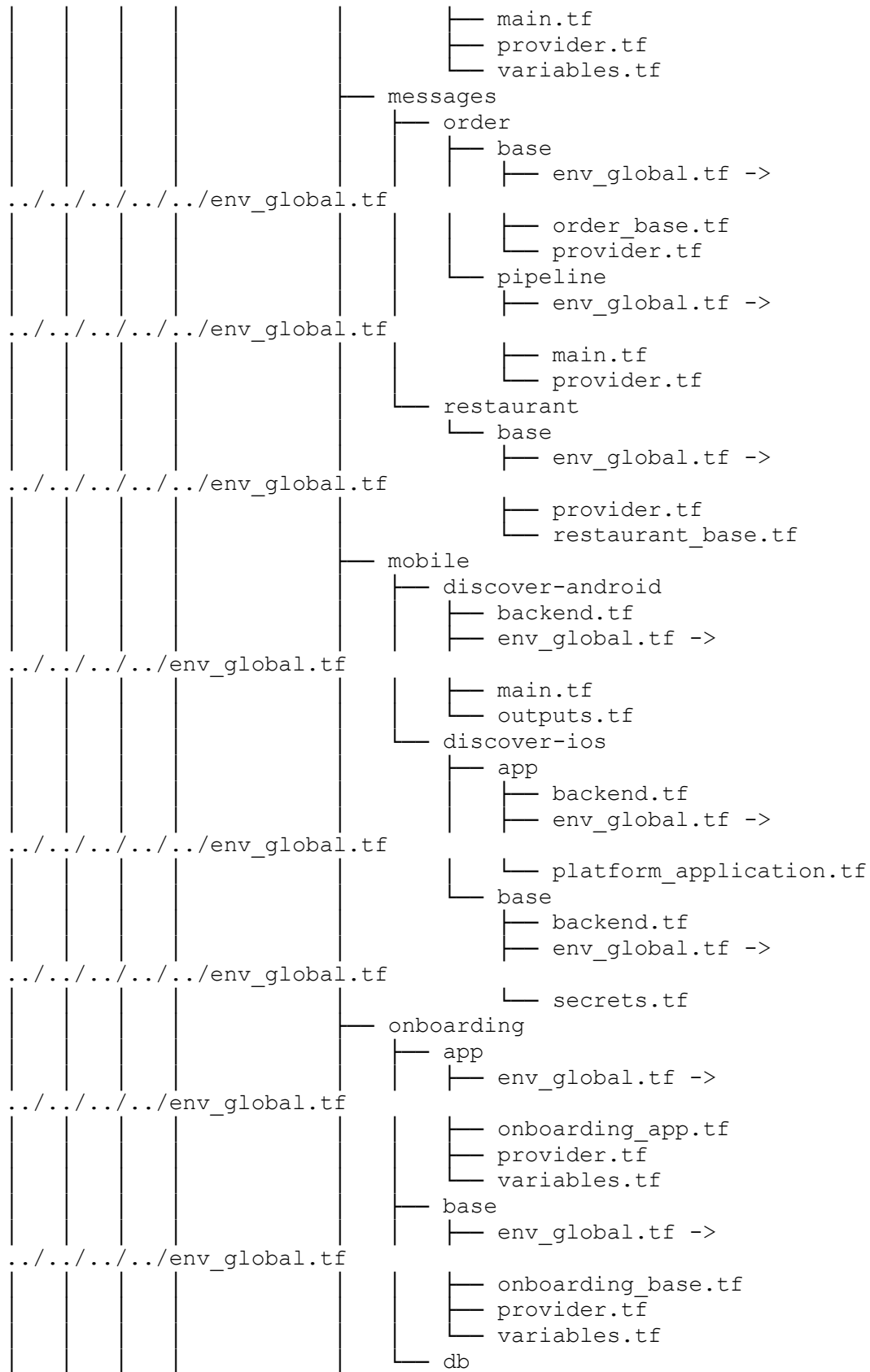







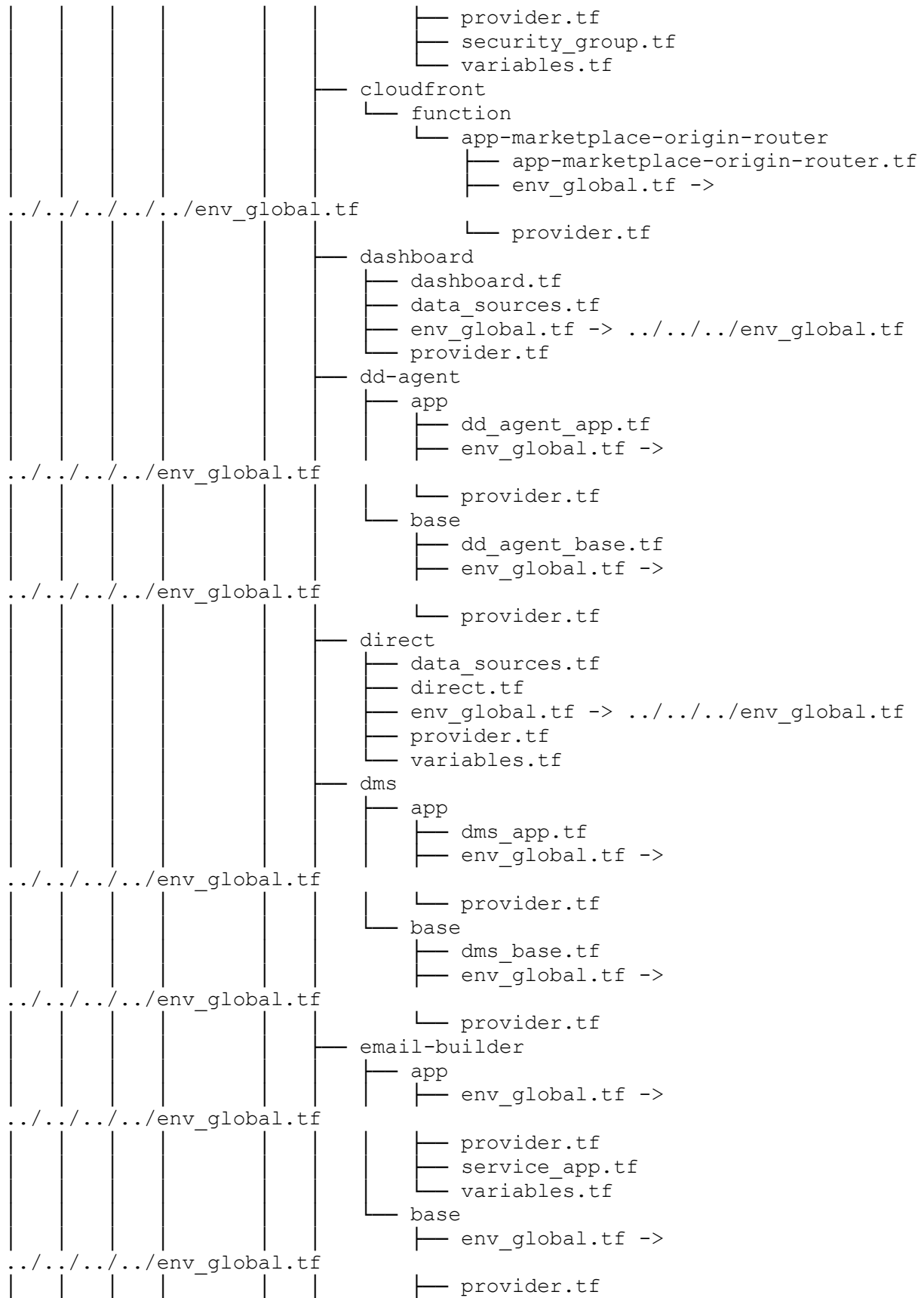

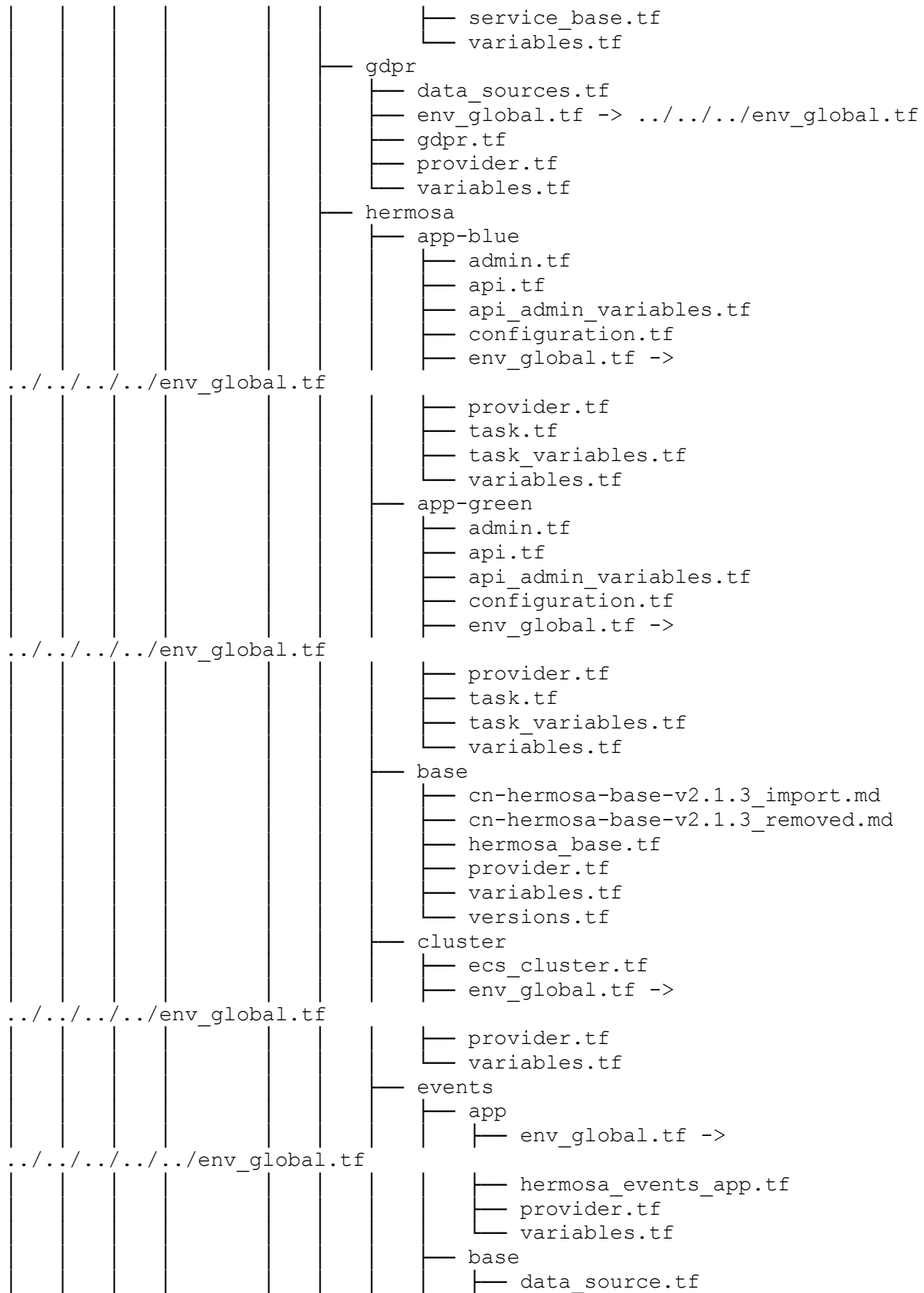

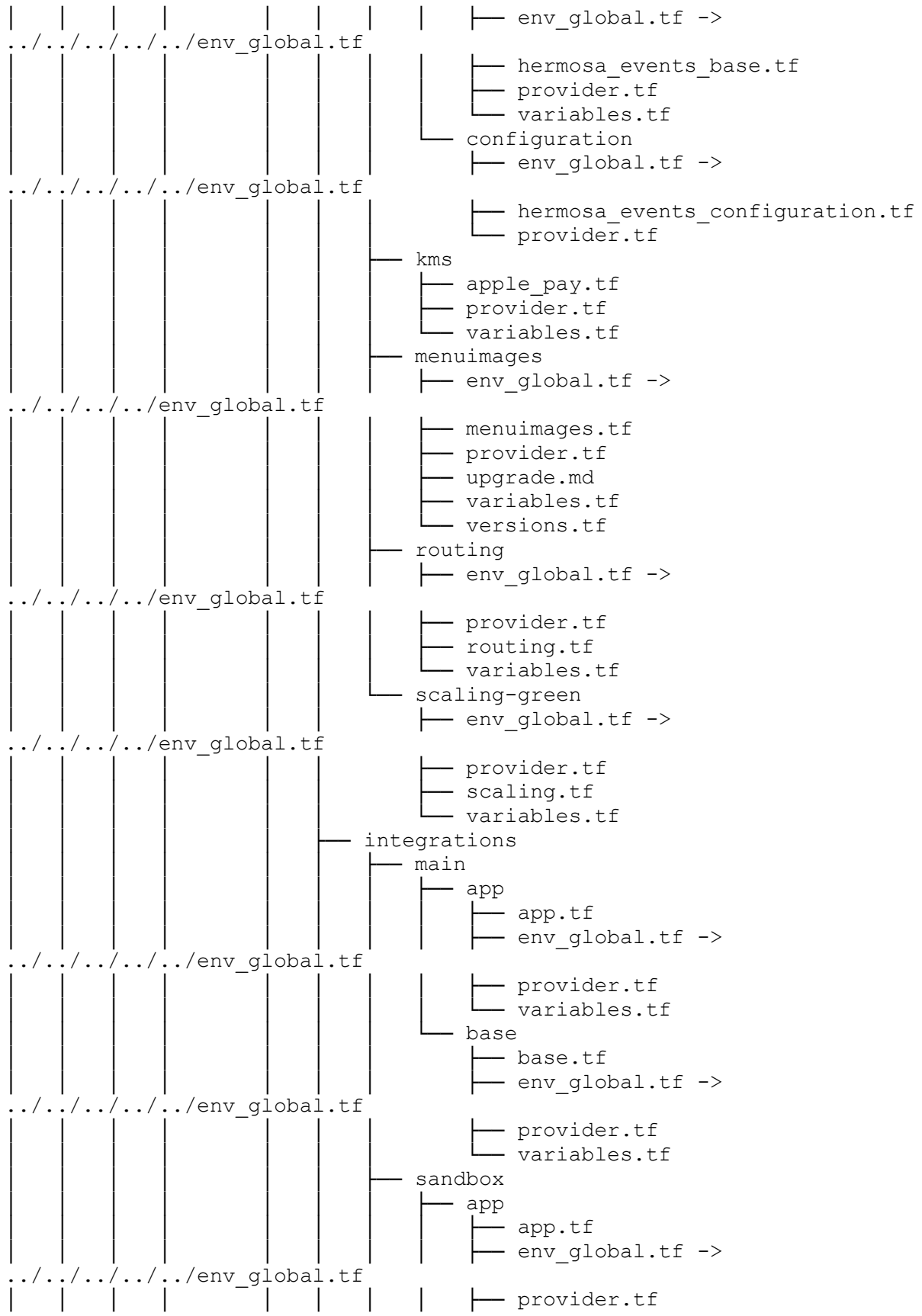

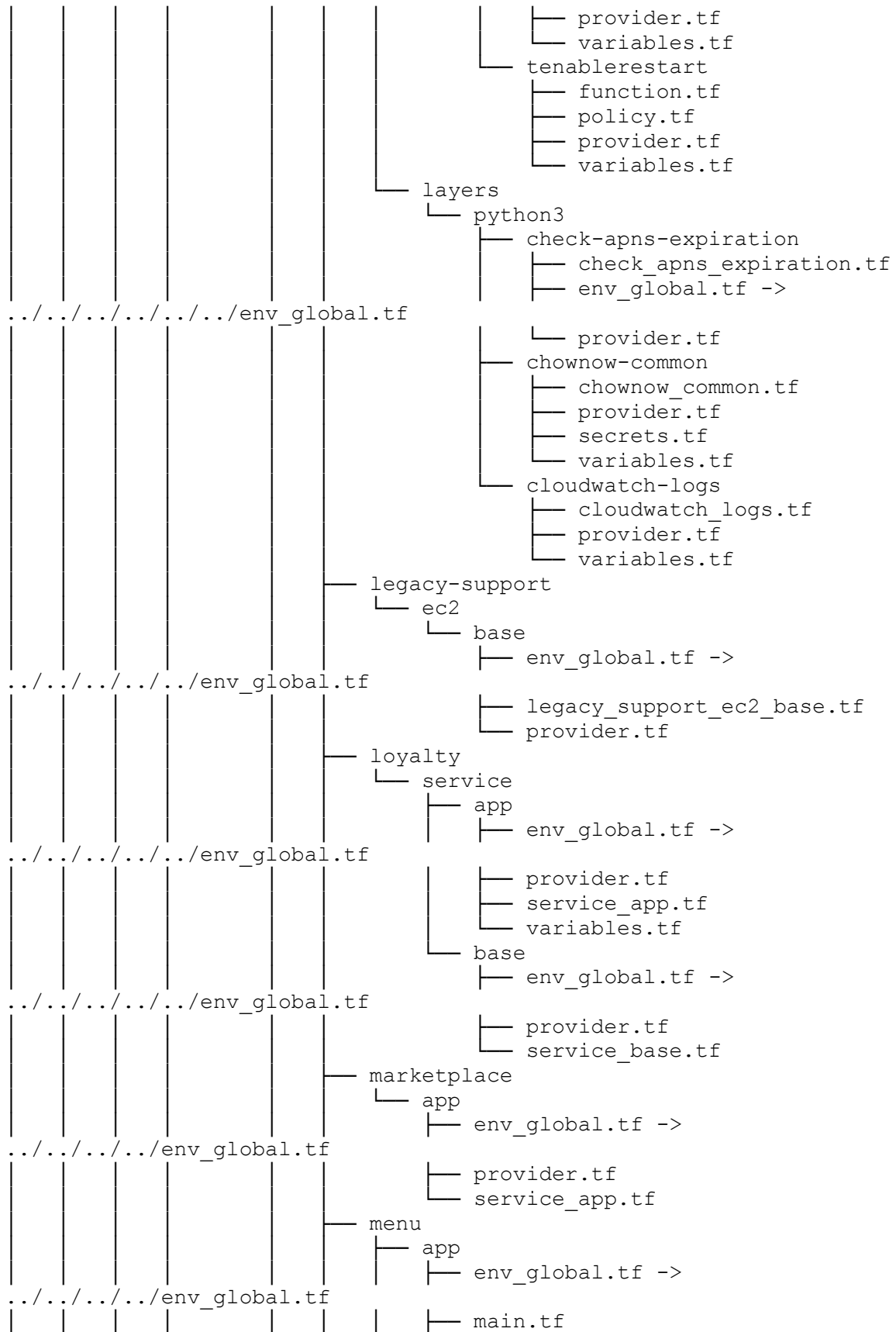



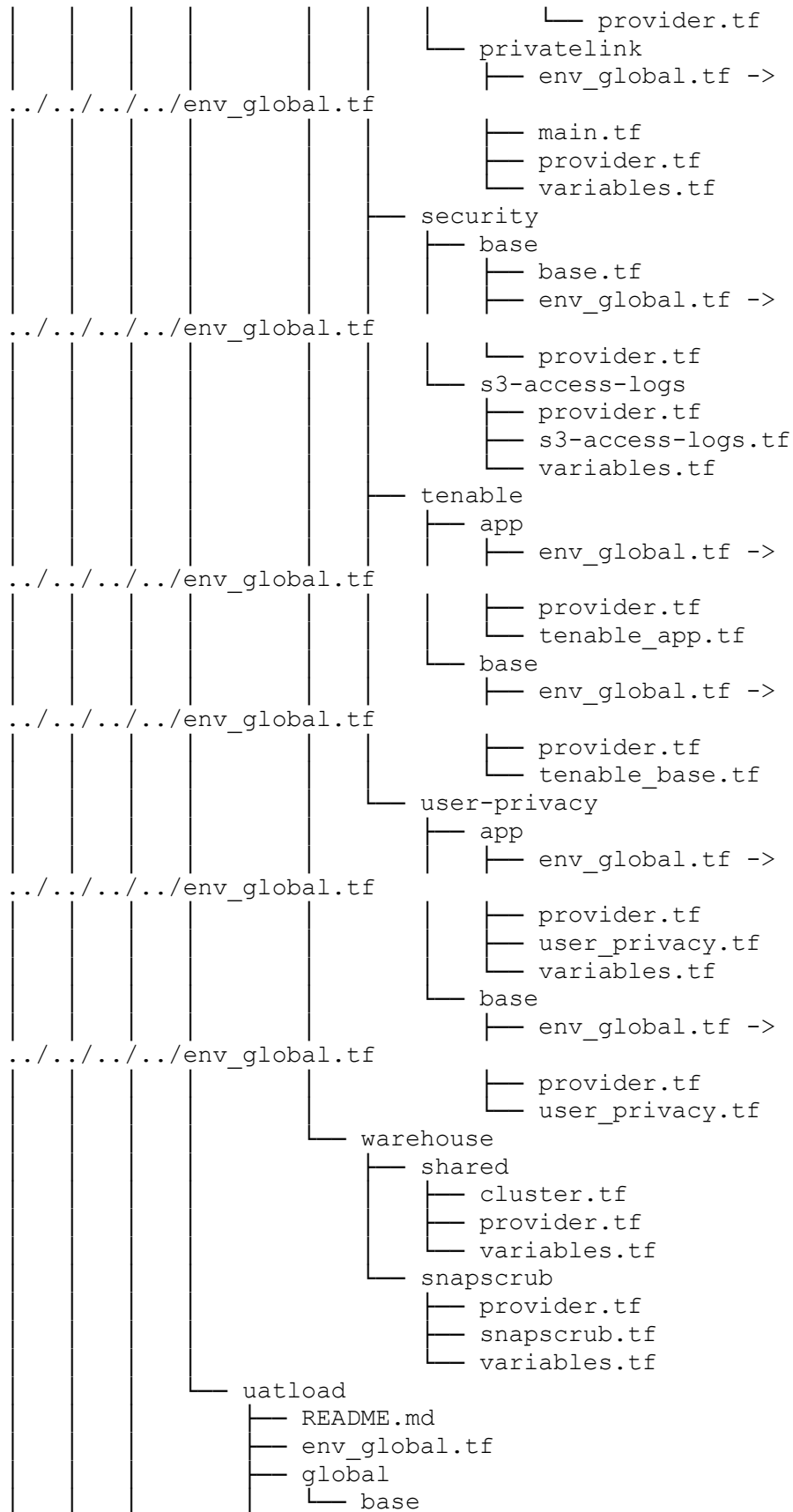



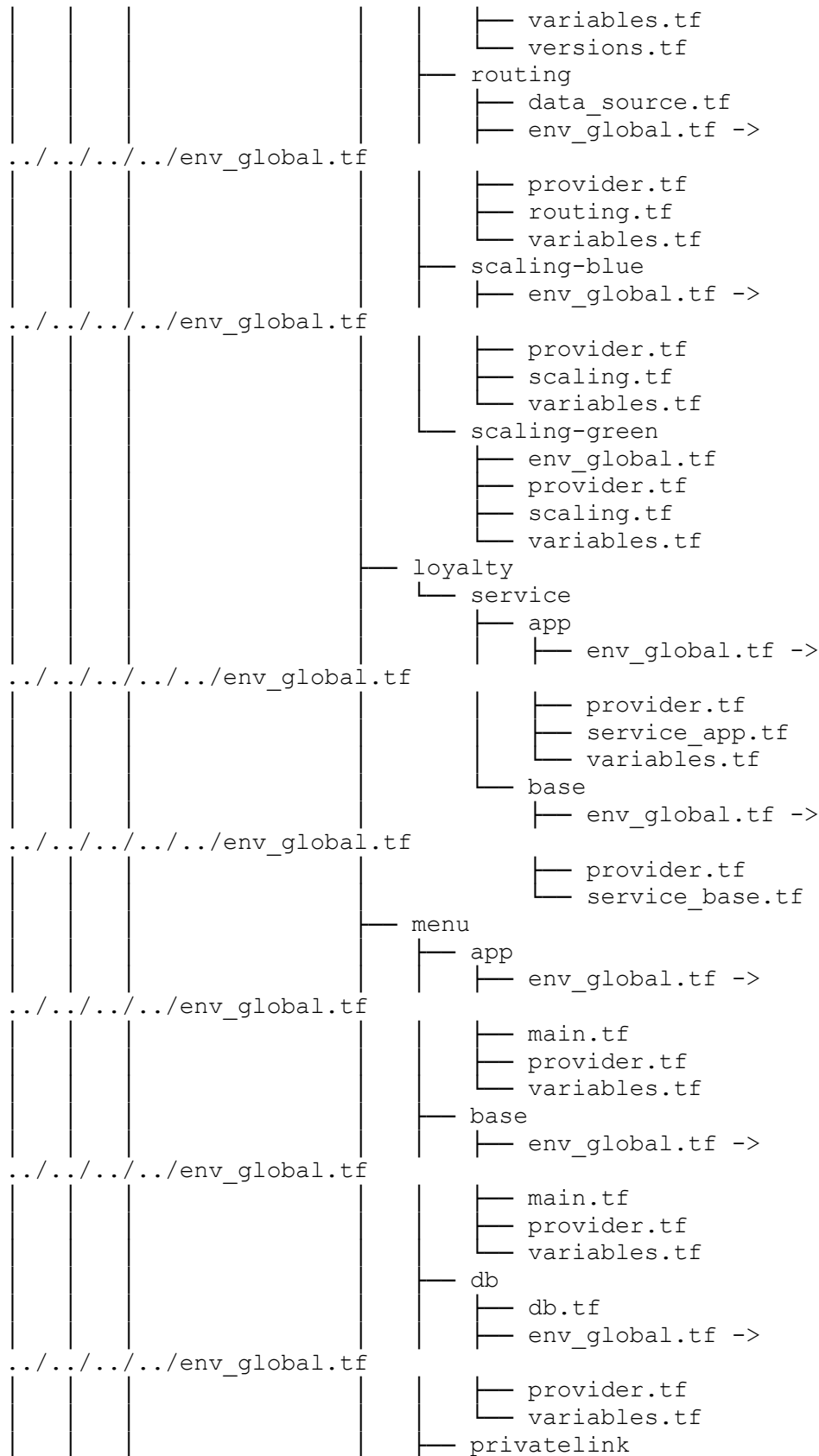

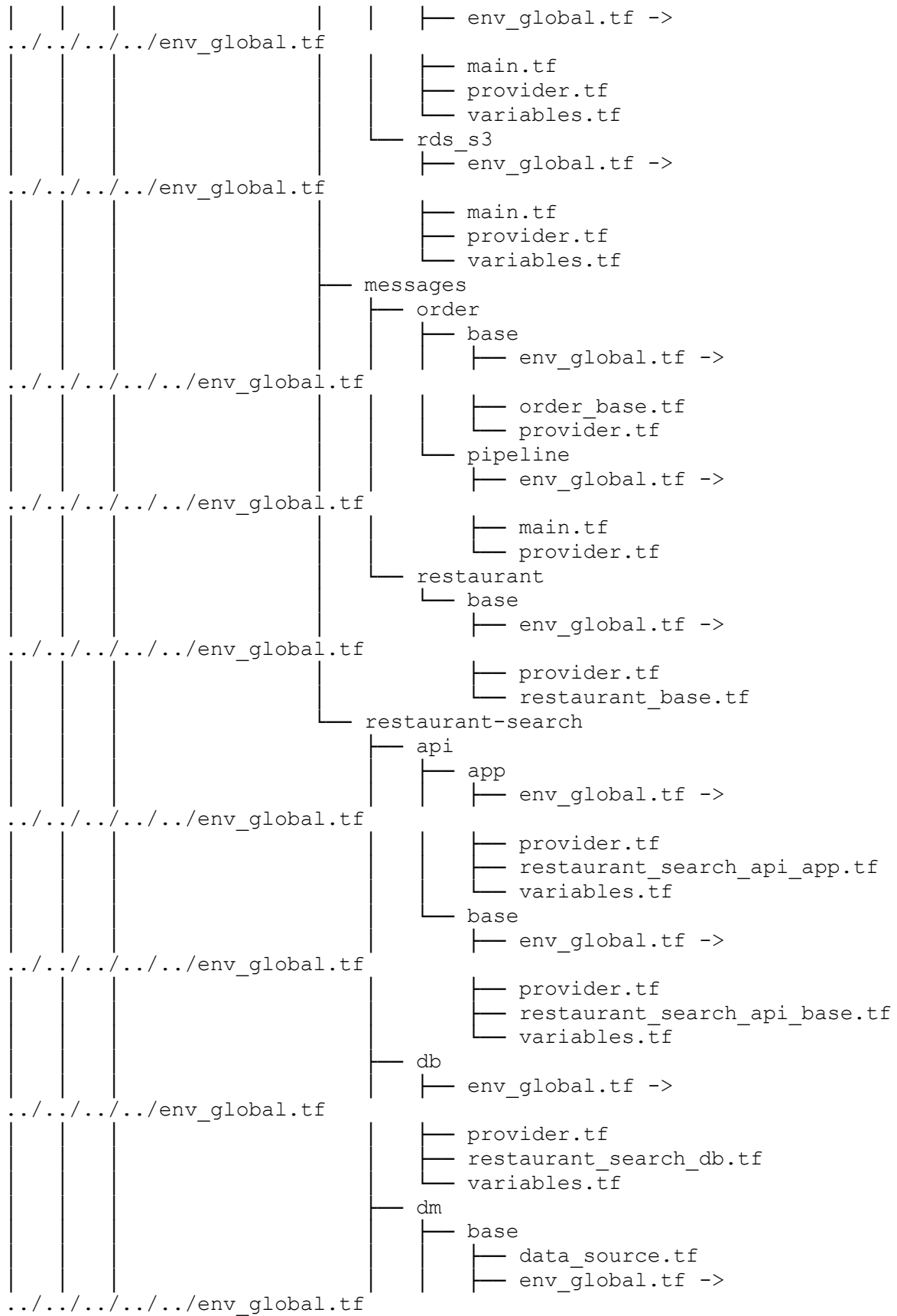

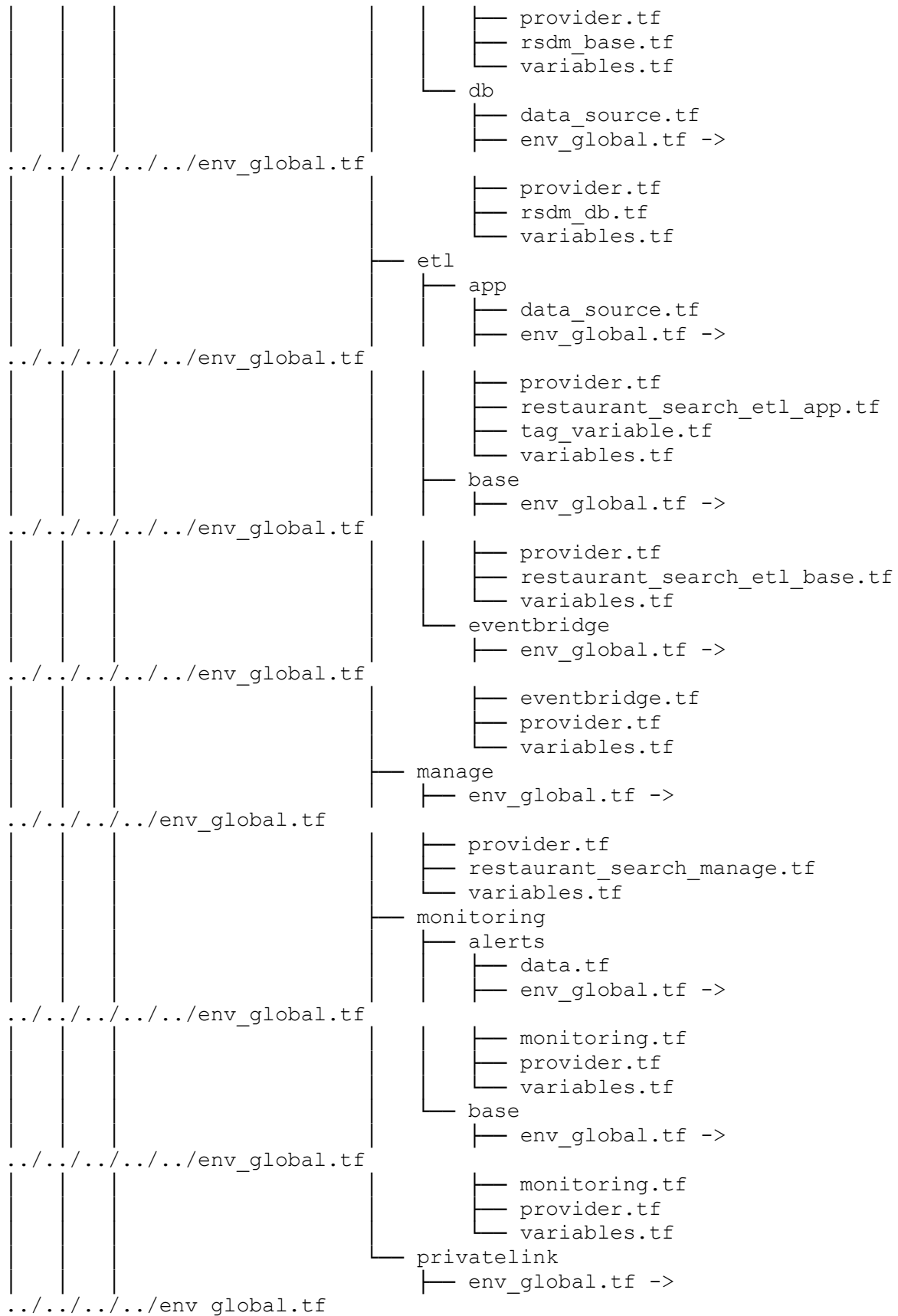

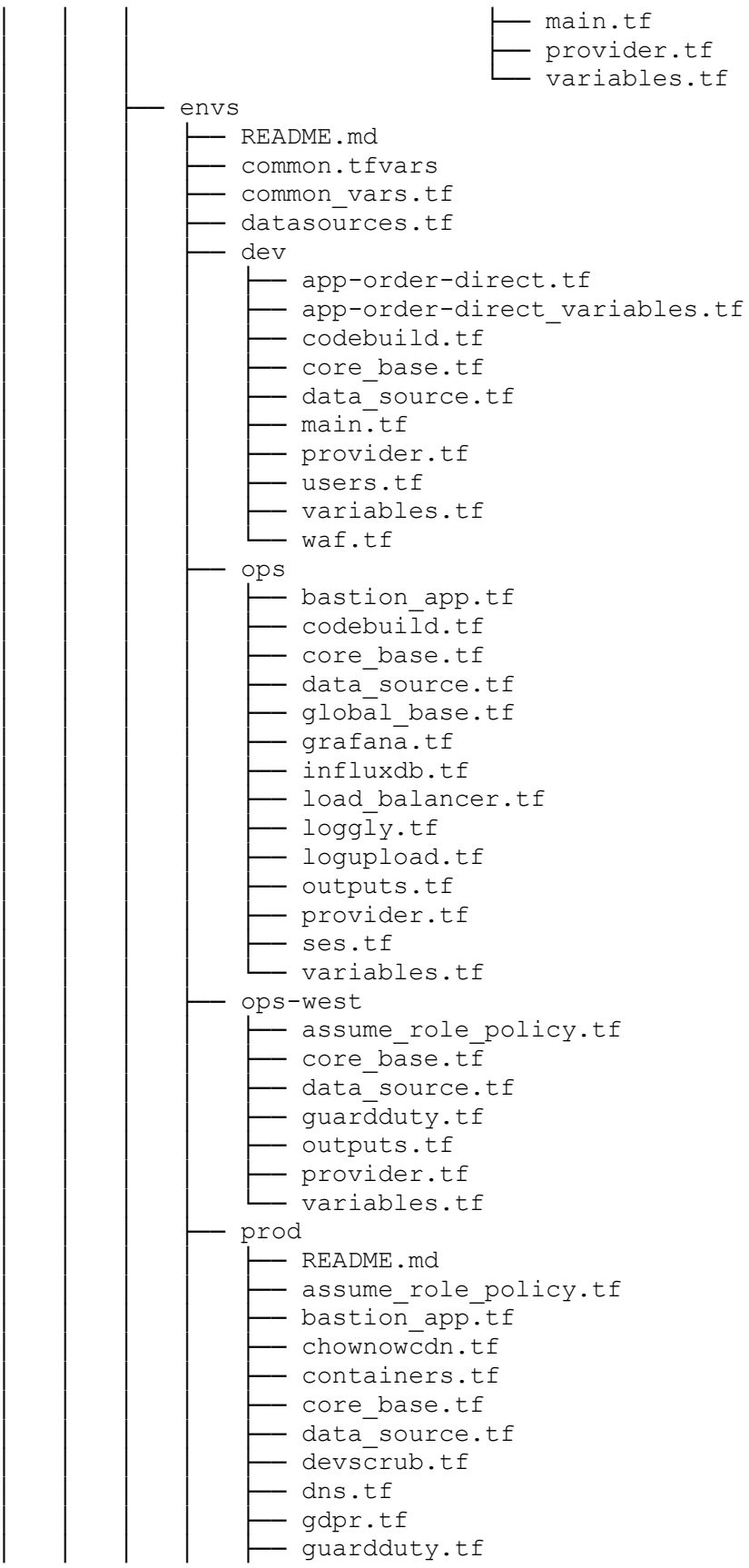

```
— hermosa_db.tf
— influxdb.tf
— jenkins.tf
— load_balancer.tf
— logupload.tf
— main.tf
— nat.tf
— outputs.tf
— provider.tf
— variables.tf
— waf.tf
— providers.tf
— qa
  — env.tfvars
  — qa
    — README.md
    — bastion_app.tf
    — core_base.tf
    — data_source.tf
    — gdpr.tf
    — global_base.tf
    — hermosa_base.tf
    — hermosa_db.tf
    — influxdb.tf
    — jenkins.tf
    — load_balancer.tf
    — logupload.tf
    — main.tf
    — outputs.tf
    — provider.tf
    — region_base.tf
    — sns-chownow-tablet.tf
    — variables.tf
    — waf.tf
  — qa00
    — env_inst.tfvars
    — global
      — cdn-hermosa-static-assets
        — terraform.tfvars
        — terraform_backend.tf
      — dns
        — aws.chownow.com_priv
          — terraform.tfvars
          — terraform_backend.tf
        — chownowcdn.com_pub
          — terraform.tfvars
          — terraform_backend.tf
        — svpn.chownow.com_priv
          — terraform.tfvars
          — terraform_backend.tf
        — svpn.chownow.com_pub
          — terraform.tfvars
          — terraform_backend.tf
    — gdpr-redirect
```

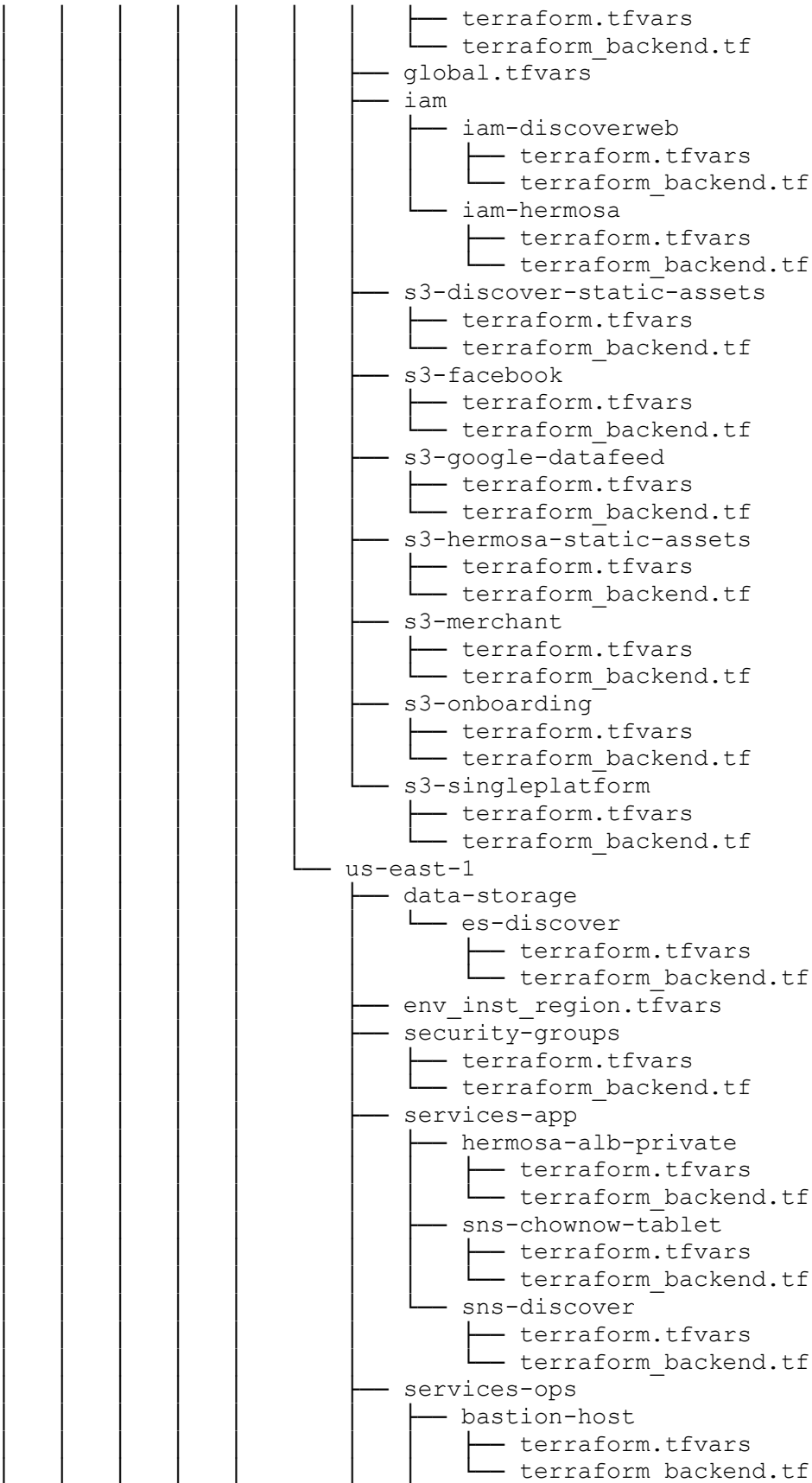

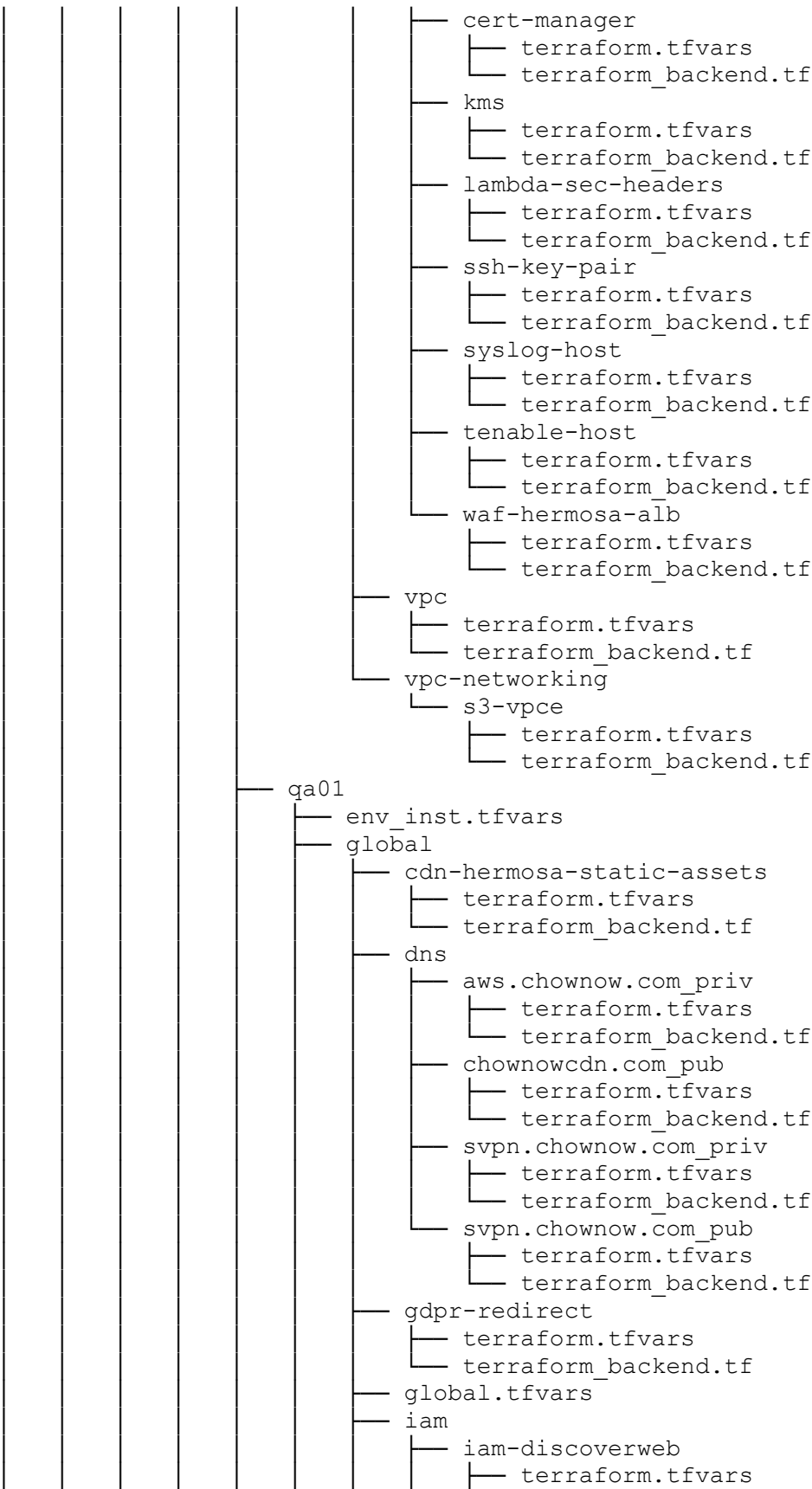

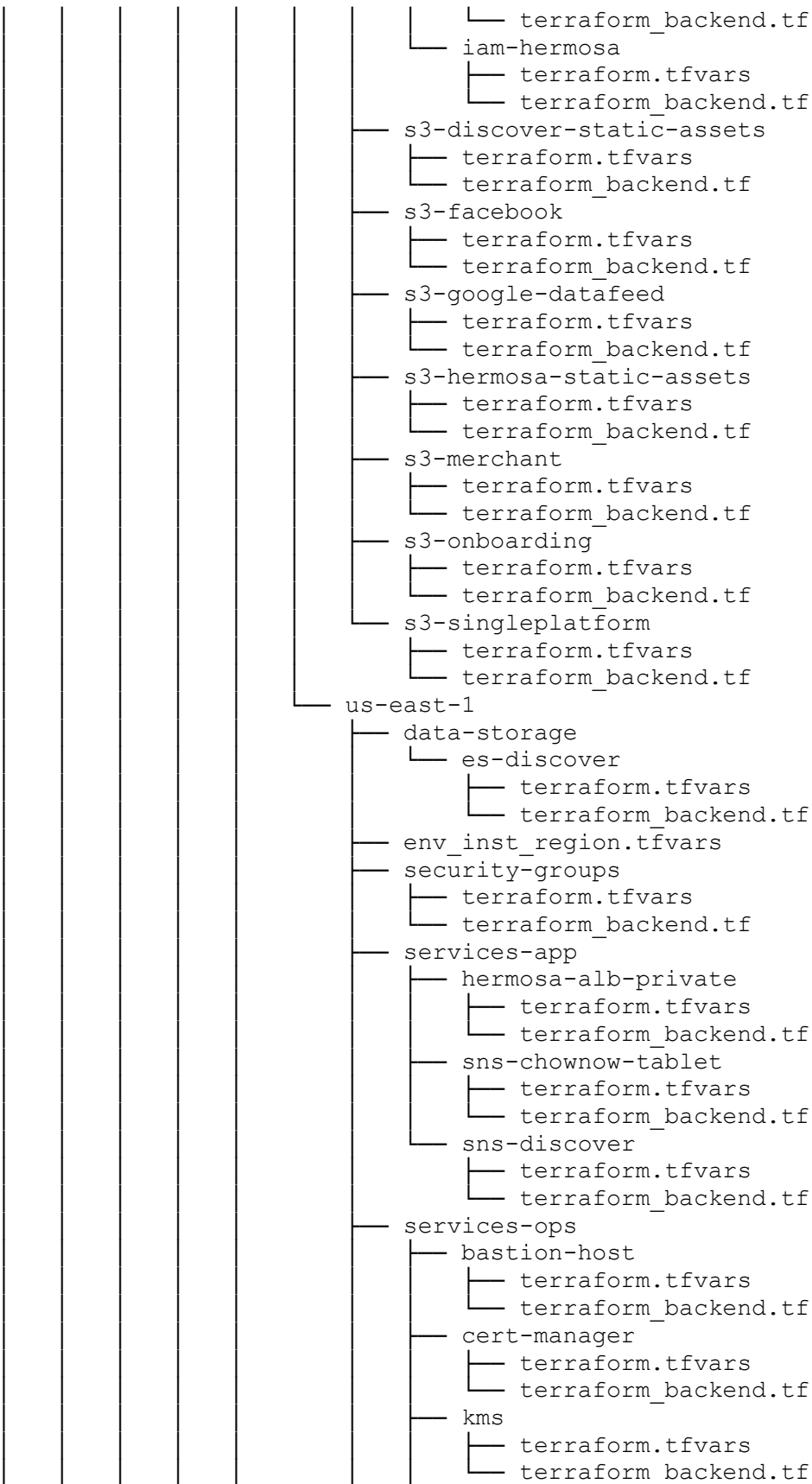

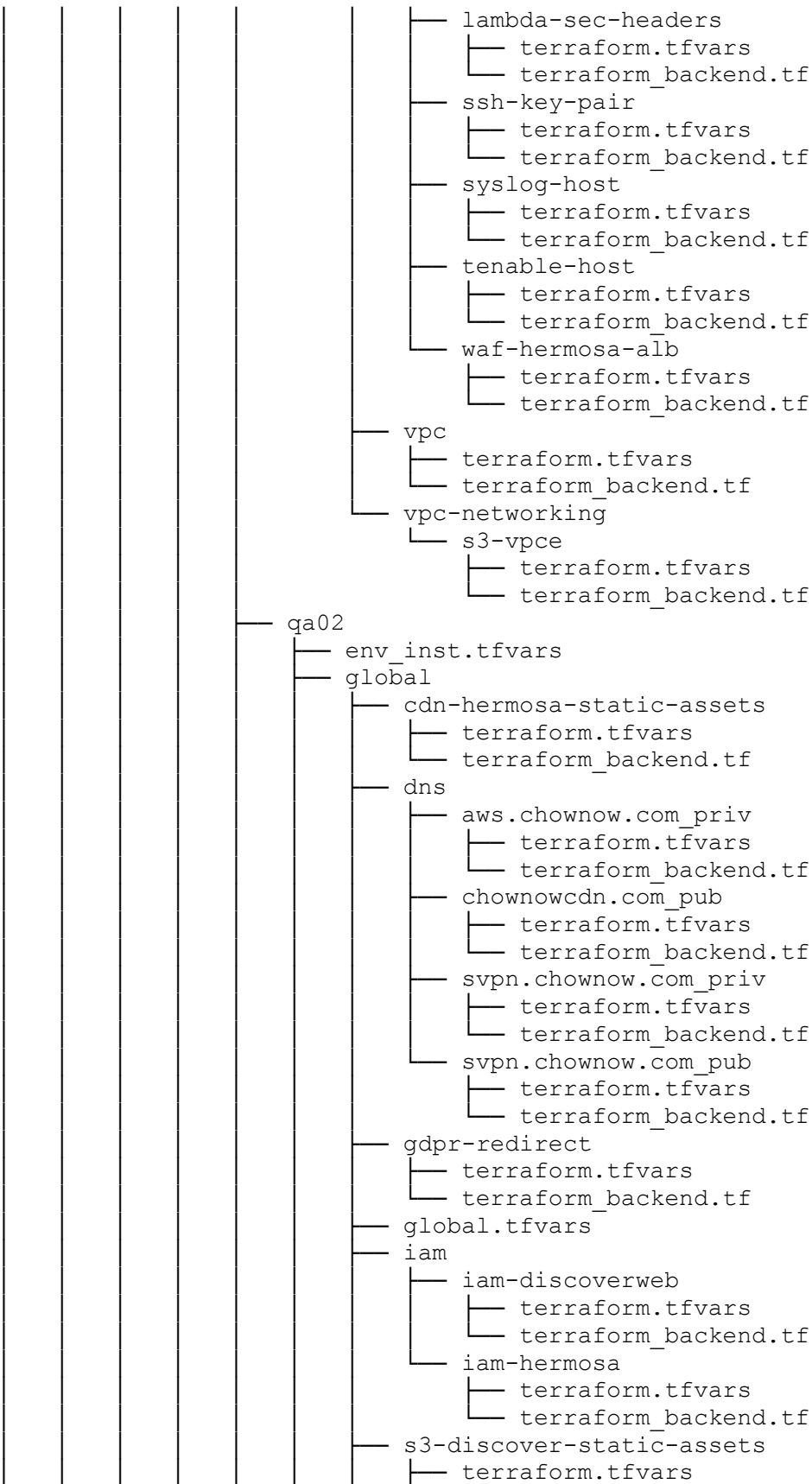

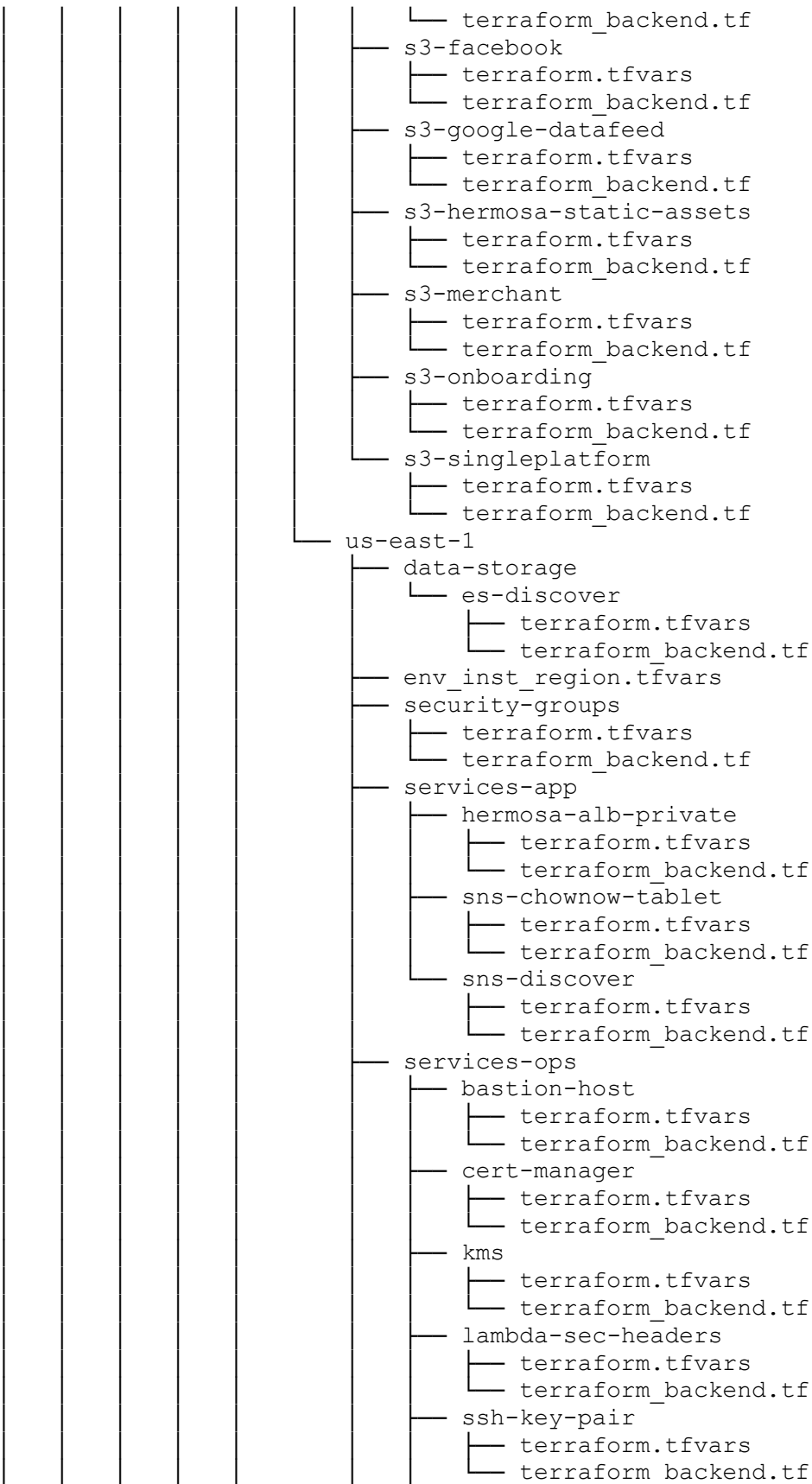

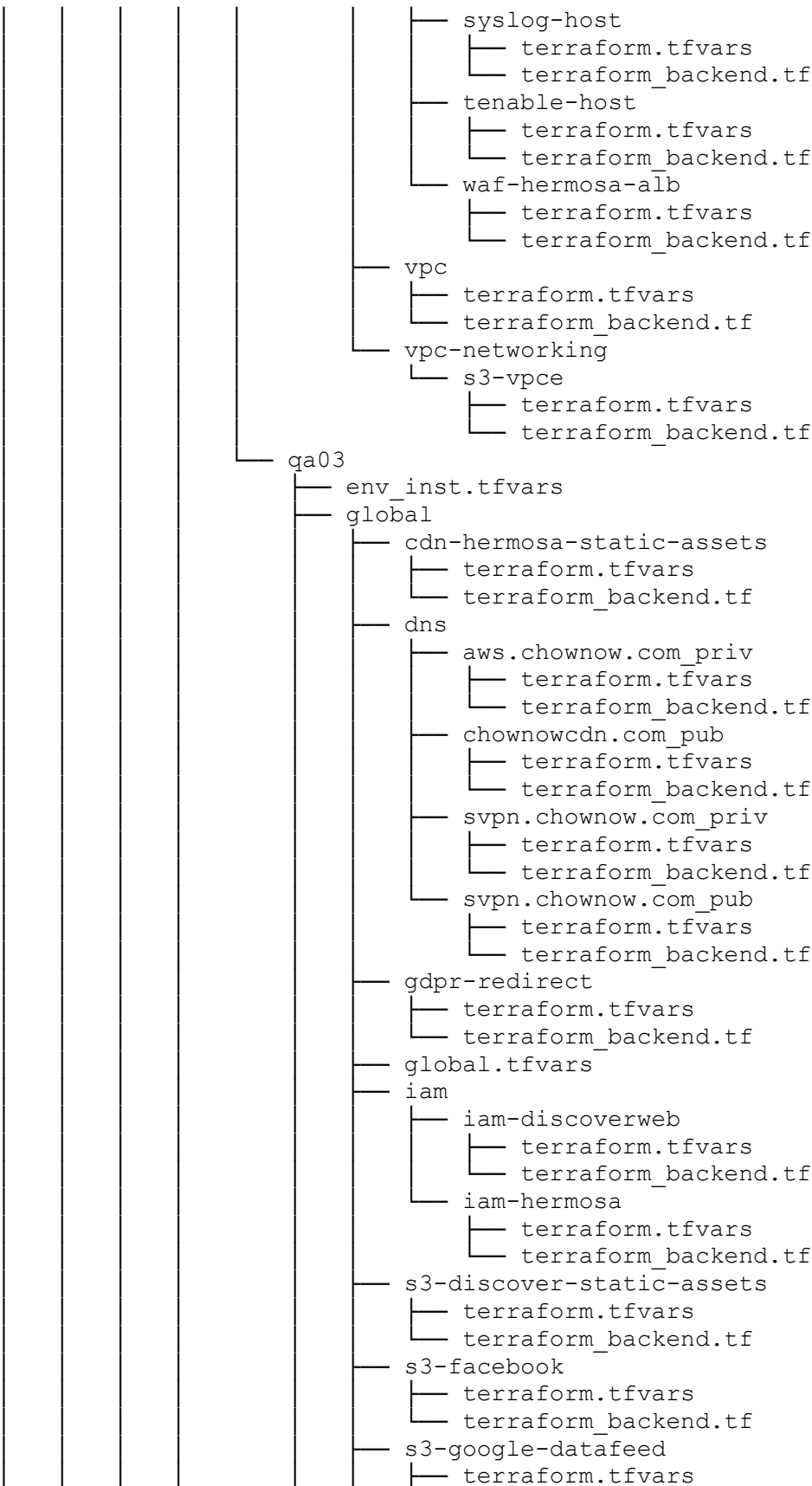

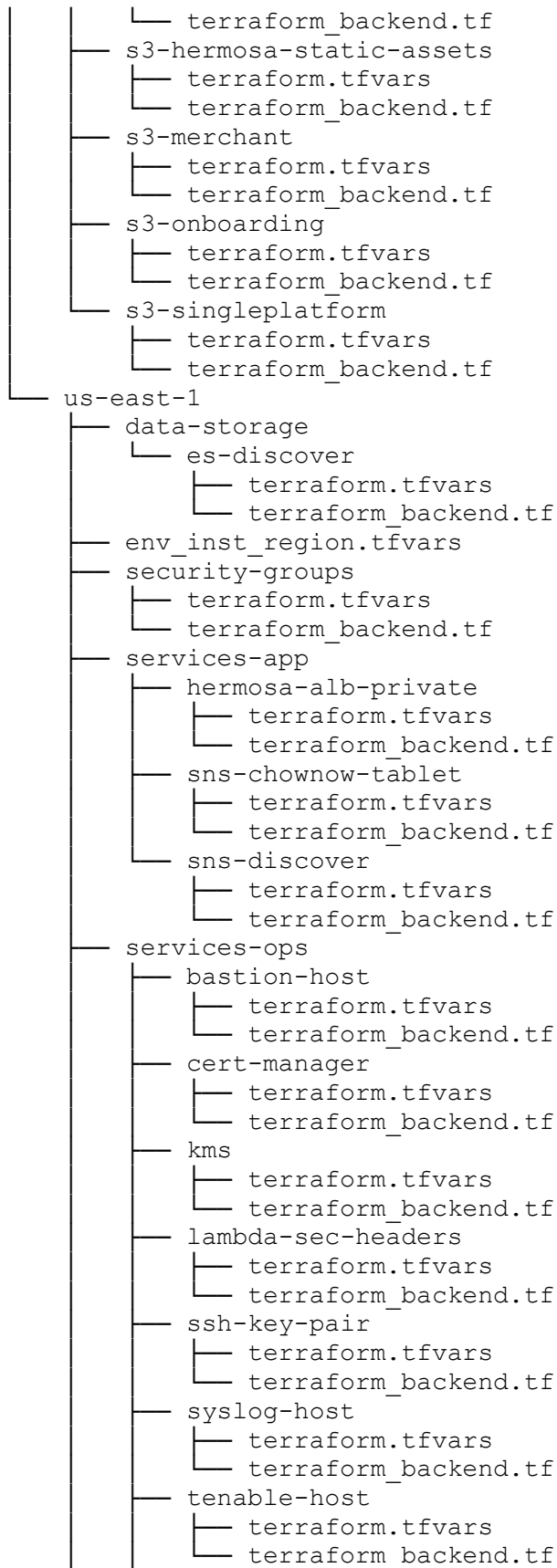

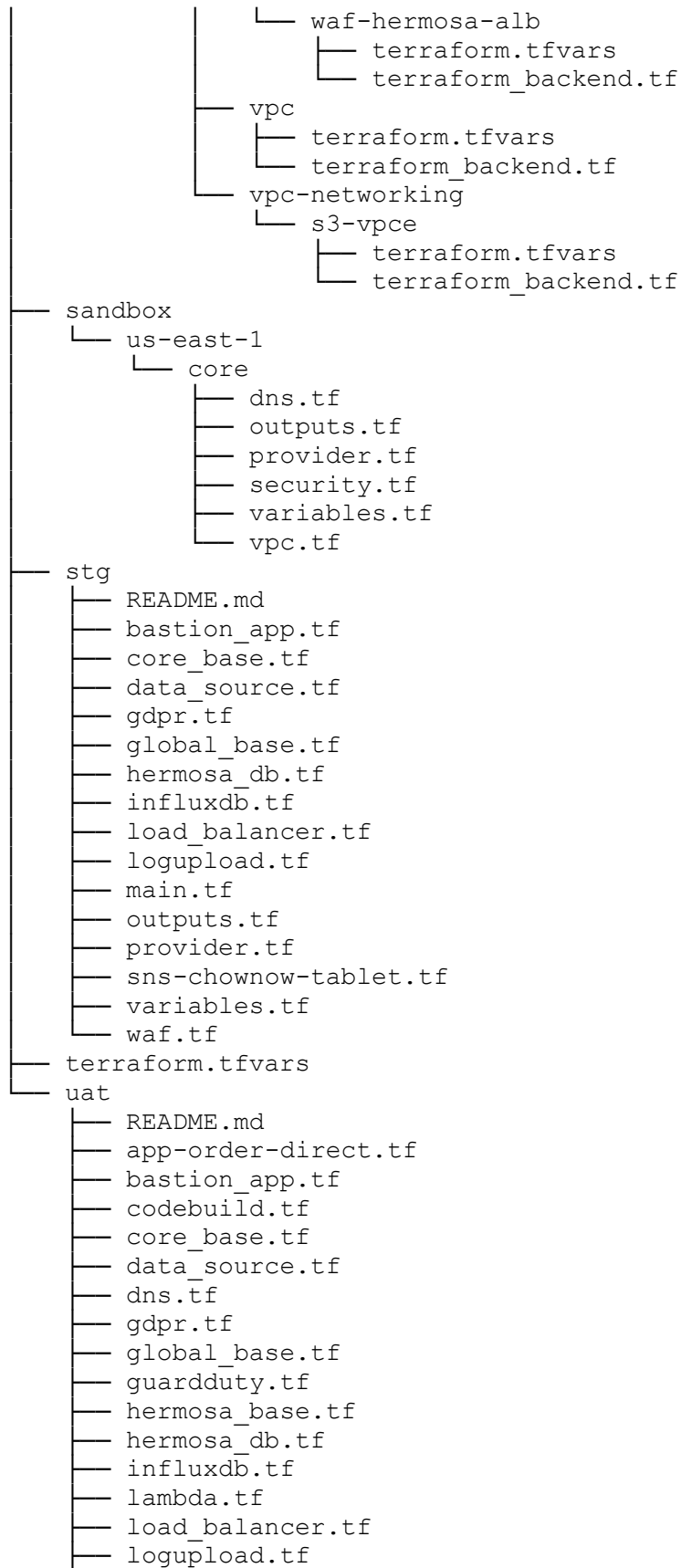

- main.tf
- outputs.tf
- provider.tf
- region_base.tf
- sns-chownow-tablet.tf
- variables.tf
- waf.tf

examples

- ecs-fargate
 - github-actions
 - README.md
 - build-container-images-pr.yaml
 - container-image.make
 - terraform-workspace
 - web
 - app
 - YOURSERVICENAME_app.tf
 - provider.tf
 - variables.tf
 - base
 - YOURSERVICENAME_base.tf
 - provider.tf
 - variables.tf

- poc-infra
 - README.md
 - core.tf
 - provider.tf
 - variables.tf

- regula
 - README.md
 - env_global.tf
 - example.tf
 - provider.tf
 - rules
 - tags_all.rego
 - tfplan.json

launchdarkly

- dev
 - services
 - test-service
 - main.tf
 - provider.tf
 - variables.tf

- prod
 - global
 - main.tf
 - provider.tf
 - variables.tf
 - services
 - dashboard
 - main.tf
 - provider.tf
 - variables.tf
 - hermosa



```
├── main.tf
├── provider.tf
├── variables.tf
├── loyalty
│   ├── main.tf
│   ├── provider.tf
│   └── variables.tf
├── managed-delivery
│   ├── main.tf
│   ├── provider.tf
│   └── variables.tf
├── marketplace-android
│   ├── main.tf
│   ├── provider.tf
│   └── variables.tf
├── marketplace-ios
│   ├── main.tf
│   ├── provider.tf
│   └── variables.tf
├── marketplace-web
│   ├── main.tf
│   ├── provider.tf
│   └── variables.tf
├── menu-service
│   ├── main.tf
│   ├── provider.tf
│   └── variables.tf
├── ordering-web
│   ├── main.tf
│   ├── provider.tf
│   └── variables.tf
├── pos-toast-service
│   ├── main.tf
│   ├── provider.tf
│   └── variables.tf
├── restaurant-search
│   ├── main.tf
│   ├── provider.tf
│   └── variables.tf
├── local_dev
│   ├── Makefile
│   ├── README.md
│   ├── brewfile
│   └── tf_local_dev.sh
├── modules
│   ├── README.md
│   ├── aws_ec2_alb
│   │   ├── README.md
│   │   ├── main.tf
│   │   ├── outputs.tf
│   │   └── variables.tf
│   └── aws_ec2_alb_hermosa_targets
│       ├── main.tf
│       └── variables.tf
```

```
├── aws_ec2_alb_ops
│   ├── README.md
│   ├── main.tf
│   ├── outputs.tf
│   └── variables.tf
├── aws_ec2_alb_webproxy_targets
│   ├── main.tf
│   └── variables.tf
├── aws_ec2_elb
│   ├── main.tf
│   ├── outputs.tf
│   └── variables.tf
├── aws_ec2_instance
│   ├── main.tf
│   ├── outputs.tf
│   └── variables.tf
├── aws_ec2_instance_spot
│   ├── main.tf
│   ├── outputs.tf
│   └── variables.tf
├── aws_elasticache_redis
│   ├── README.md
│   ├── main.tf
│   ├── outputs.tf
│   └── variables.tf
├── aws_elasticache_redis_tls
│   ├── README.md
│   ├── main.tf
│   ├── outputs.tf
│   └── variables.tf
├── aws_elasticsearch
│   ├── README.md
│   ├── main.tf
│   ├── outputs.tf
│   └── variables.tf
├── aws_guardduty
│   ├── README.md.txt
│   ├── main.tf
│   └── outputs.tf
├── aws_host_intrusion_detection
│   ├── README.md
│   ├── awslogs_upload.tf
│   ├── elasticsearch.tf
│   ├── lambda.tf
│   ├── outputs.tf
│   └── variables.tf
├── aws_lambda_sec_headers
│   ├── lambda
│   │   ├── cloudfrontmodifyresponse-sec-headers
│   │   └── index.js
│   ├── main.tf
│   ├── output.tf
│   └── variables.tf
└── aws_nat_gateway
```

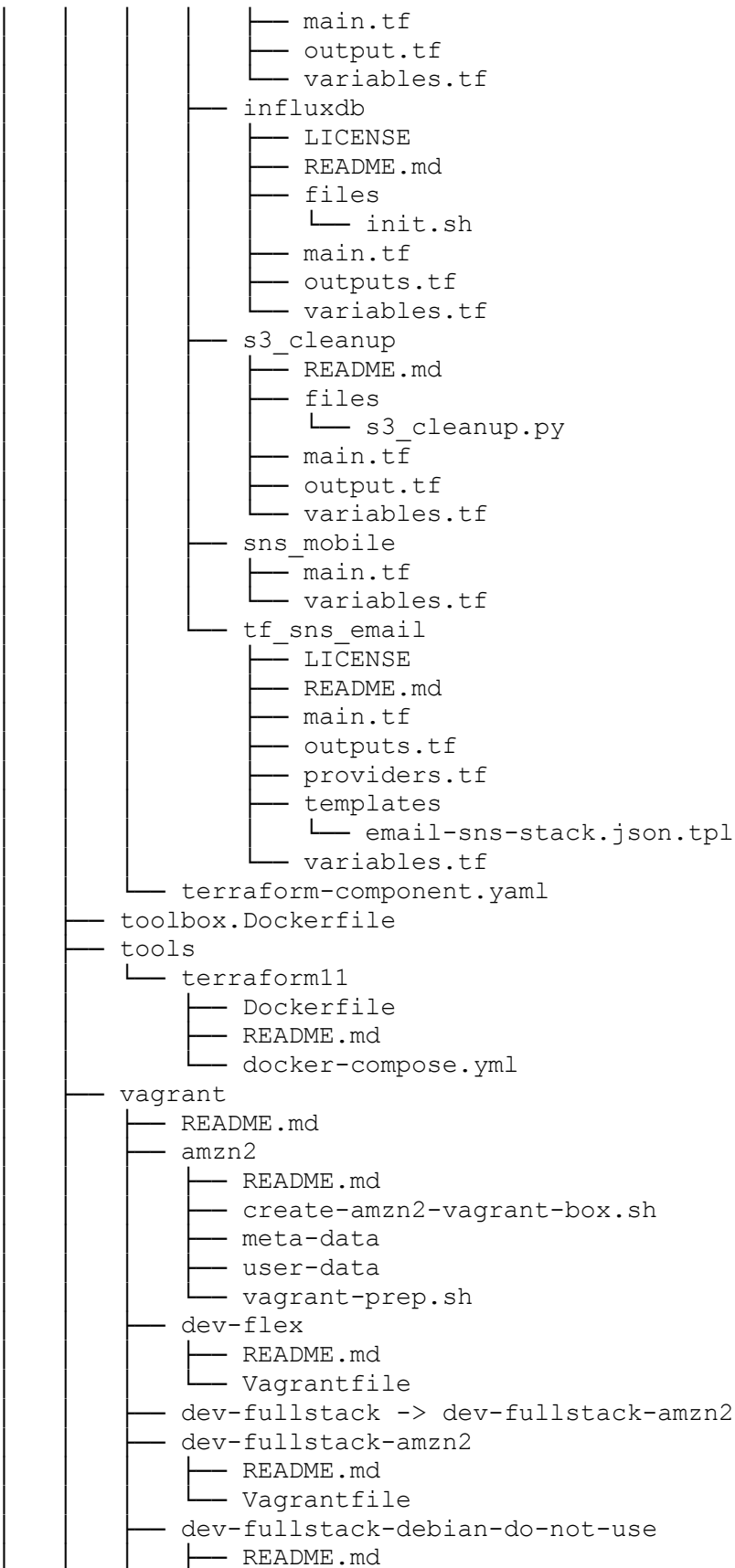
```
└─ main.tf
aws_r53_record
└─ main.tf
└─ variables.tf
aws_r53_record_alias
└─ main.tf
└─ variables.tf
aws_r53_record_root
└─ main.tf
└─ variables.tf
aws_r53_record_root_NS_multi
└─ main.tf
└─ variables.tf
aws_r53_record_root_multi
└─ main.tf
└─ variables.tf
aws_rds_mysql_option_group
└─ main.tf
└─ outputs.tf
└─ variables.tf
aws_rds_mysql_parameter_group
└─ main.tf
└─ outputs.tf
└─ variables.tf
aws_s3_private_bucket
└─ README.md
└─ main.tf
└─ outputs.tf
└─ variables.tf
aws_s3_public_bucket
└─ README.md
└─ main.tf
└─ variables.tf
aws_s3_syslog_bucket
└─ README.md
└─ main.tf
└─ outputs.tf
└─ variables.tf
aws_security_groups
└─ README.md
└─ main.tf
└─ outputs.tf
└─ variables.tf
aws_vpc
└─ LICENSE
└─ README.md
└─ main.tf
└─ outputs.tf
└─ variables.tf
dynect_record
└─ main.tf
└─ variables.tf
iam_base
└─ README.md
```

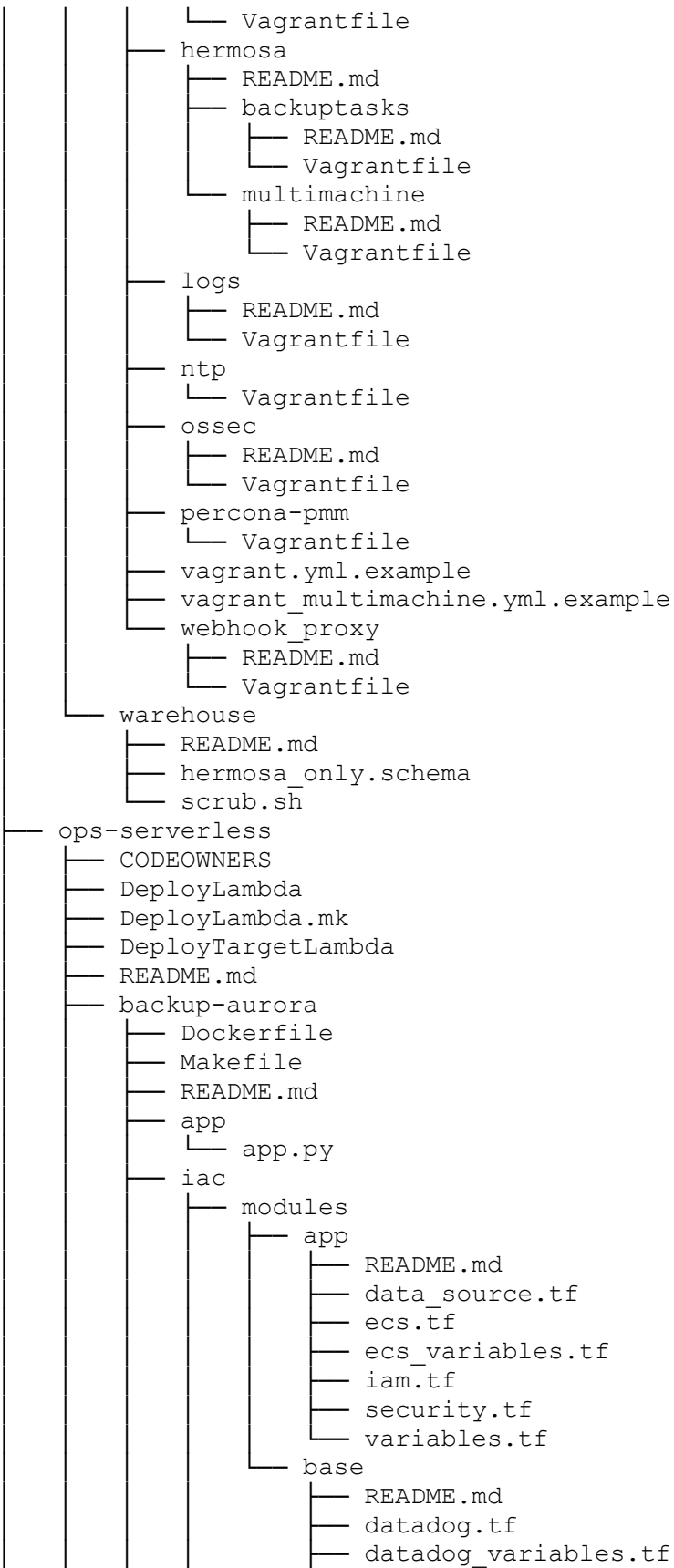

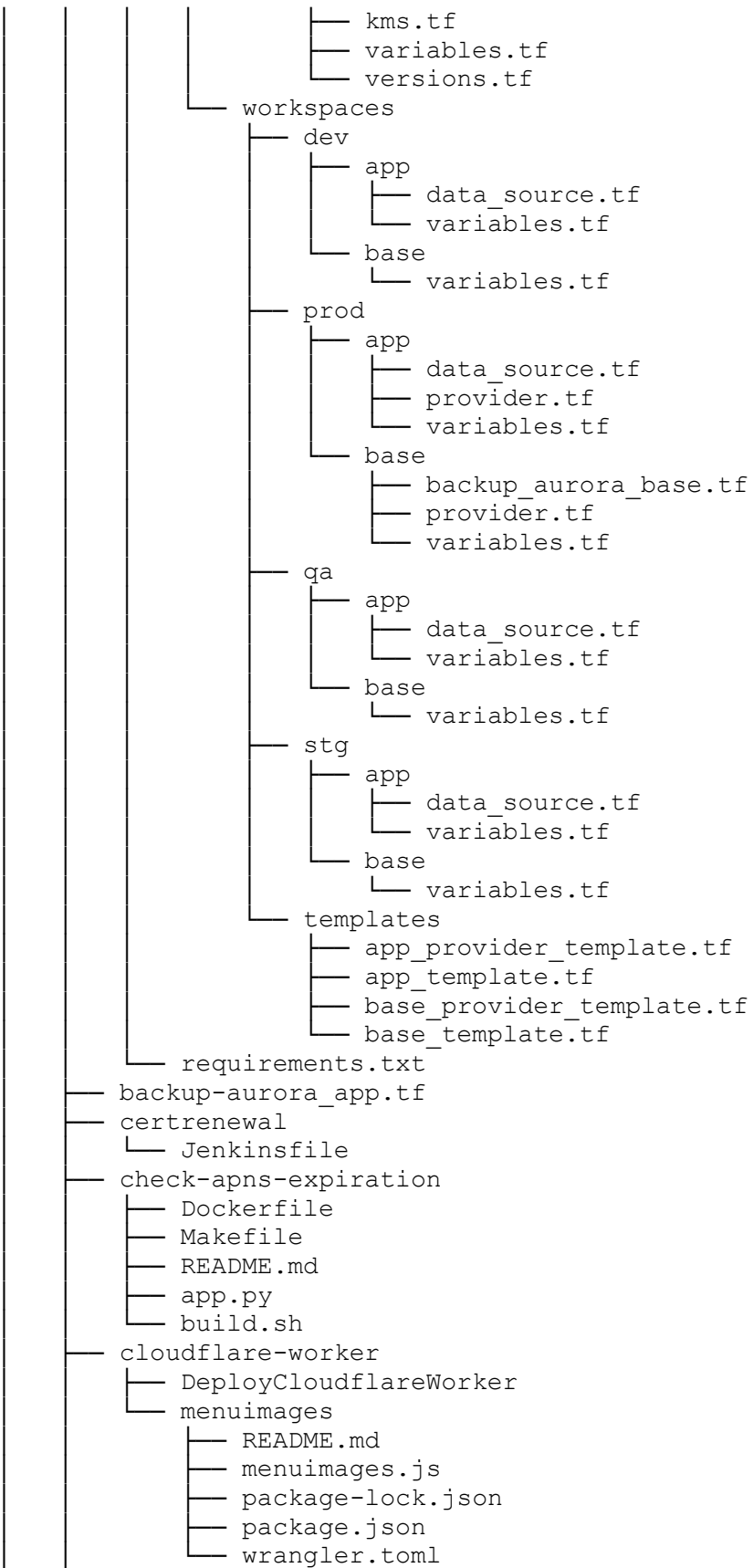



```
├── cloudfront-sec-headers
│   ├── README.md
│   └── index.js
├── cloudfront2datadog
│   ├── Makefile
│   ├── README.md
│   └── app.py
├── cloudfront2loggly
│   ├── LICENSE
│   ├── README.md
│   ├── buildspec.yml
│   ├── cloudfront2loggly.js
│   └── package.json
├── cloudwatch2datadog
│   ├── Makefile
│   ├── README.md
│   └── app.py
├── cloudwatch2loggly
│   ├── README.md
│   └── app.py
├── cloudwatch2sentry
│   ├── Dockerfile
│   ├── Makefile
│   ├── README.md
│   ├── app.py
│   ├── build.sh
│   └── requirements.txt
├── devscrub
│   ├── Dockerfile
│   ├── README.md
│   ├── devrestore.py
│   ├── devscrub.py
│   ├── fixtures.py
│   ├── requirements.txt
│   └── scrub.sql
├── docker-python-lambda-builder
│   ├── Dockerfile
│   ├── Jenkinsfile
│   ├── Makefile
│   ├── README.md
│   ├── app
│   └── package.sh
├── ec2-reboot
│   ├── Dockerfile
│   ├── Jenkinsfile
│   ├── Jenkinsfile-prod
│   ├── Makefile
│   ├── README.md
│   ├── app
│   └── requirements.txt
└── errbot
    ├── DeployErrbot
    └── Dockerfile
```

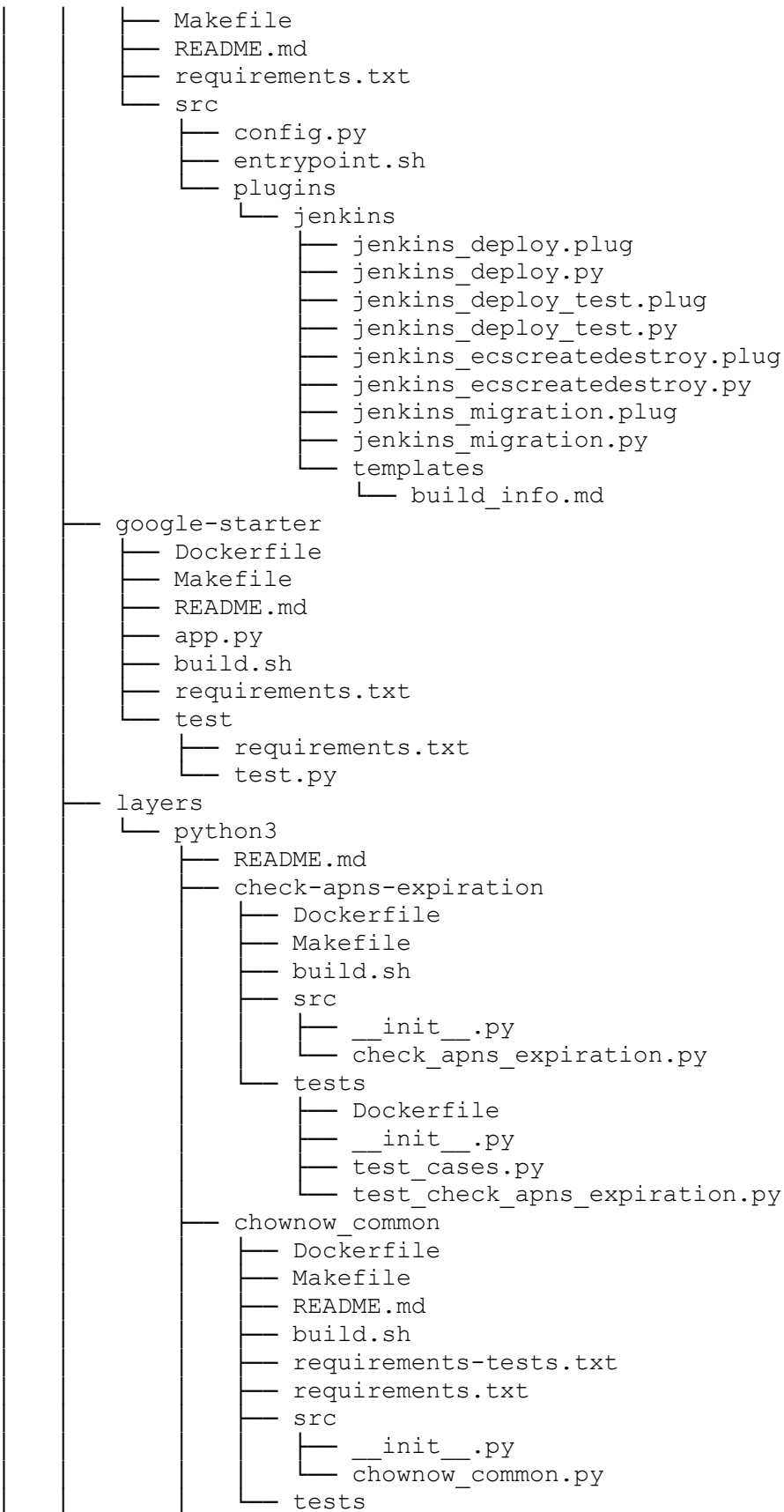

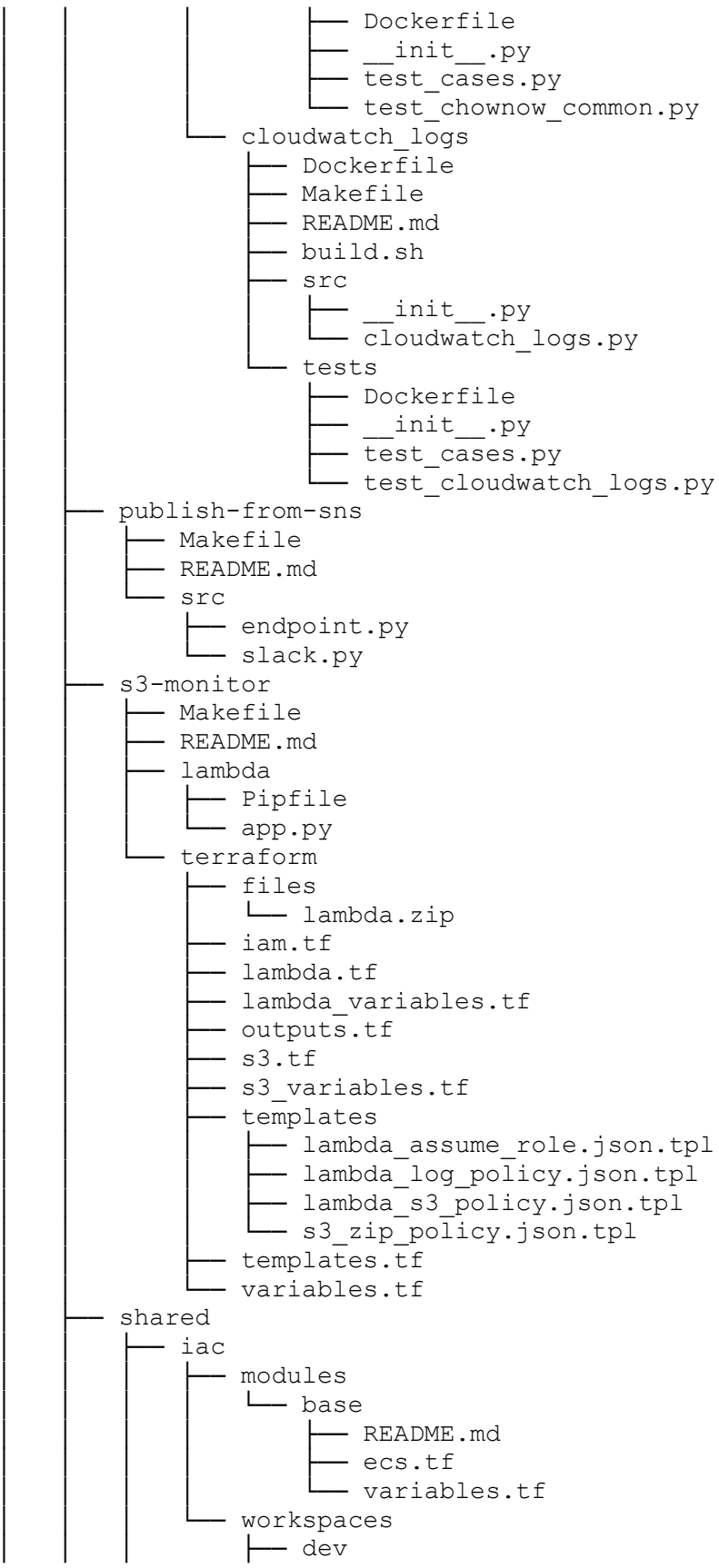

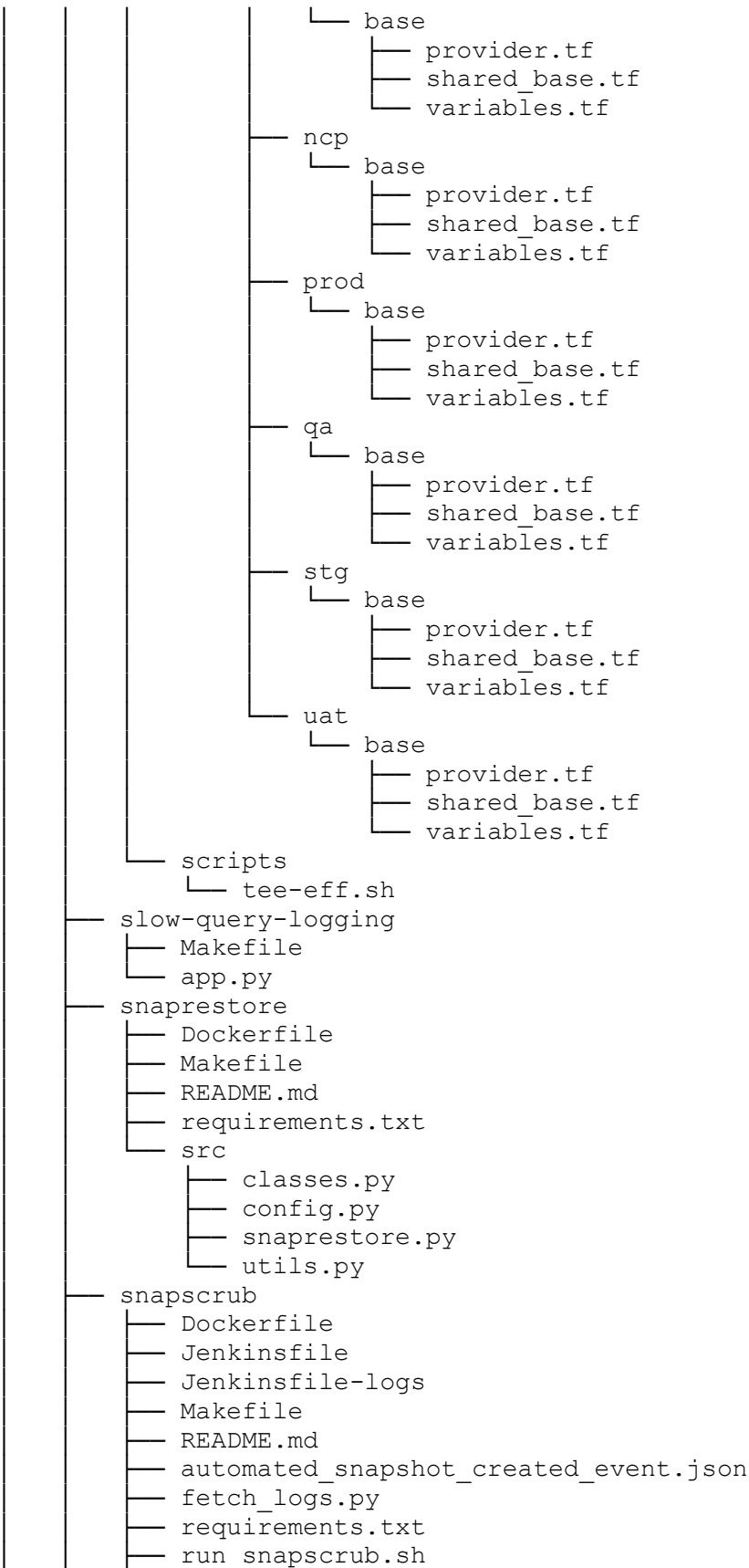

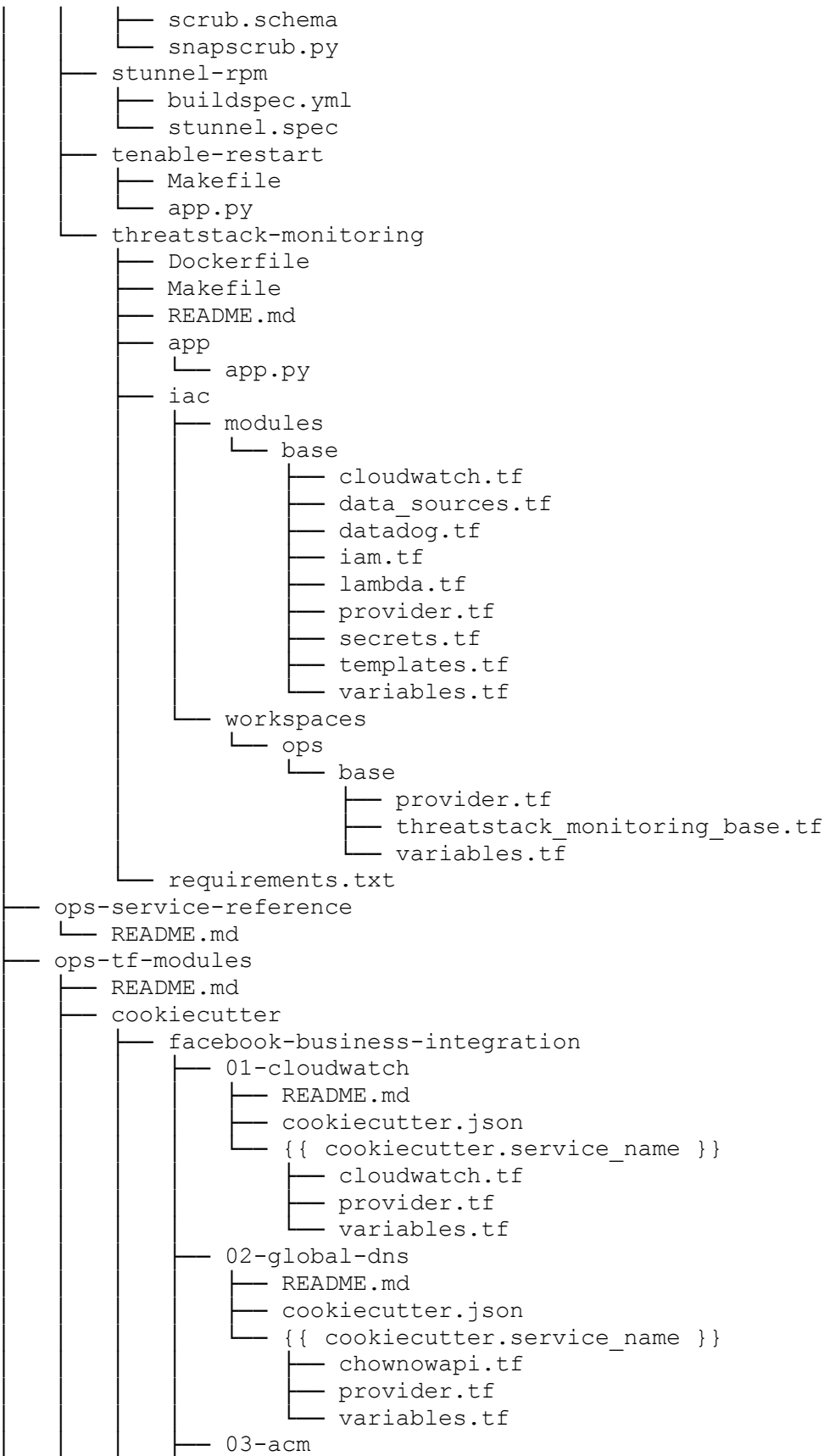



```
— api-gateway-http
  — custom-domain
    — README.md
    — data_source.tf
    — domain.tf
    — outputs.tf
    — variables.tf
  — gateway
    — README.md
    — gateway.tf
    — outputs.tf
    — variables.tf
  — lambda-integration
    — README.md
    — data_source.tf
    — iam.tf
    — integration.tf
    — outputs.tf
    — variables.tf
— api-gateway-rest
  — deployment
    — README-tfdocs.md
    — deployment.tf
    — docs
      — example.tf
      — footer.md
      — header.md
    — outputs.tf
    — variables.tf
  — gateway
    — README.md
    — data_source.tf
    — gateway.tf
    — outputs.tf
    — variables.tf
  — gateway-openapi
    — README-tfdocs.md
    — data_source.tf
    — docs
      — example.tf
      — footer.md
      — header.md
    — gateway.tf
    — gateway_variables.tf
    — iam.tf
    — outputs.tf
    — variables.tf
  — gateway-private-openapi
    — README-tfdocs.md
    — data_source.tf
    — docs
      — example.tf
      — footer.md
      — header.md
```

```
├── gateway.tf
├── gateway_variables.tf
├── iam.tf
├── outputs.tf
├── variables.tf
└── lambda-integration
    ├── README.md
    ├── data_source.tf
    ├── iam.tf
    ├── integration.tf
    ├── outputs.tf
    └── variables.tf
autoscale
├── README-tfdocs.md
├── alarm.tf
├── alarm_variables.tf
├── autoscale.tf
├── autoscale_variables.tf
├── docs
│   ├── example.tf
│   ├── footer.md
│   └── header.md
└── variables.tf
backup
├── README.md
├── backup.tf
├── backup_variables.tf
├── data_source.tf
├── iam.tf
├── outputs.tf
├── templates
│   ├── backup_policy.json.tpl
│   └── backup_role.json.tpl
├── templates.tf
└── variables.tf
cloudfront
├── base
│   ├── README.md
│   └── cloudfront.tf
├── distribution
│   ├── README.md
│   ├── cloudfront.tf
│   ├── cloudfront_variables.tf
│   ├── outputs.tf
│   └── variables.tf
└── function
    ├── README.md
    ├── functions.tf
    ├── functions_variables.tf
    └── variables.tf
cloudwatch
├── log-group
│   ├── README.md
│   └── group.tf
```

```
├── outputs.tf
├── variables.tf
codebuild
├── README.md
├── codebuild.tf
├── codebuild_variables.tf
├── data_source.tf
├── iam.tf
├── outputs.tf
├── templates
│   ├── codebuild-policy.json.tpl
│   └── codebuild-role-policy.json.tpl
├── templates.tf
└── variables.tf
datadog
├── aws-integration
│   ├── README.md
│   ├── aws_integration.tf
│   ├── aws_integration_variables.tf
│   ├── data_source.tf
│   ├── outputs.tf
│   ├── templates
│   │   └── datadog_aws_integration.yml
│   └── variables.tf
├── log-forwarder
│   ├── README.md
│   ├── data_source.tf
│   ├── log_forwarder.tf
│   ├── log_forwarder_variables.tf
│   ├── outputs.tf
│   ├── templates
│   │   └── datadog_forwarder.yml
│   └── variables.tf
├── metric-stream
│   ├── README.md
│   ├── data_source.tf
│   ├── firehose.tf
│   ├── firehose_variables.tf
│   ├── outputs.tf
│   ├── templates
│   │   └── datadog_firehose.yml
│   └── variables.tf
dms
├── base
│   ├── README.md
│   ├── data_source.tf
│   ├── data_source_variables.tf
│   ├── dms.tf
│   ├── dms_variables.tf
│   ├── files
│   │   └── rds-combined-ca-bundle.pem
│   ├── security.tf
│   ├── templates
│   │   └── repl_task_settings.json
```



```
├── variables.tf
├── iam
│   ├── README.md
│   ├── iam.tf
│   └── variables.tf
├── dynamodb
│   ├── README.md
│   ├── dynamodb.tf
│   ├── dynamodb_variables.tf
│   ├── outputs.tf
│   └── variables.tf
├── ec2
│   ├── basic
│   │   ├── README.md
│   │   ├── data_source.tf
│   │   ├── data_source_variables.tf
│   │   ├── dns.tf
│   │   ├── dns_variables.tf
│   │   ├── ec2.tf
│   │   ├── ec2_variables.tf
│   │   ├── iam.tf
│   │   ├── outputs.tf
│   │   ├── security.tf
│   │   ├── security_variables.tf
│   │   ├── templates
│   │   │   ├── ec2_role.json.tpl
│   │   │   └── ec2_user_data.tpl
│   │   ├── templates.tf
│   │   └── variables.tf
│   └── mongodb
│       ├── README.md
│       ├── data_sources.tf
│       ├── ec2.tf
│       ├── iam.tf
│       └── variables.tf
├── ecr
│   ├── basic
│   │   ├── README.md
│   │   ├── data_source.tf
│   │   ├── ecr.tf
│   │   ├── ecr_variables.tf
│   │   ├── iam.tf
│   │   ├── outputs.tf
│   │   └── variables.tf
│   └── public
│       ├── README-tfdocs.md
│       ├── data_source.tf
│       ├── docs
│       │   ├── example.tf
│       │   ├── footer.md
│       │   └── header.md
│       ├── ecr.tf
│       ├── ecr_variables.tf
│       └── outputs.tf
```

```
└─ variables.tf
ecs
├─ base
│  ├── README.md
│  ├── data_source.tf
│  ├── data_source_variables.tf
│  ├── ecs.tf
│  ├── ecs_variables.tf
│  ├── iam.tf
│  ├── iam_variables.tf
│  ├── log.tf
│  ├── log_variables.tf
│  ├── outputs.tf
│  ├── security.tf
│  ├── templates
│  │   ├── ecs_assume_role.json
│  │   ├── ecs_policy_base.json.tpl
│  │   └─ ecs_role.json.tpl
│  ├── templates.tf
│  └─ variables.tf
├─ cluster
│  ├── README.md
│  ├── ecs.tf
│  ├── ecs_variables.tf
│  └─ variables.tf
├─ service
│  ├── README-tfdocs.md
│  ├── data_sources.tf
│  ├── data_sources_variables.tf
│  ├── docs
│  │   ├── example.tf
│  │   ├── footer.md
│  │   └─ header.md
│  ├── ecs.tf
│  ├── ecs_variables.tf
│  ├── iam.tf
│  ├── log.tf
│  ├── log_variables.tf
│  ├── outputs.tf
│  ├── templates
│  │   └─ ecs_assume_role.json
│  ├── templates.tf
│  └─ variables.tf
├─ shared
│  └─ templates
│     └─ ecs_assume_role.json
└─ task
   ├── README-tfdocs.md
   ├── docs
   │   ├── example.tf
   │   ├── footer.md
   │   └─ header.md
   ├── ecs.tf
   └─ ecs_variables.tf
```

```
├── iam.tf
├── logs.tf
├── outputs.tf
├── templates
│   └── ecs_assume_role.json
├── templates.tf
├── variables.tf
└── web-service
    ├── README-tfdocs.md
    ├── data_sources.tf
    ├── data_sources_variables.tf
    ├── docs
    │   ├── example.tf
    │   ├── footer.md
    │   └── header.md
    ├── ecs.tf
    ├── ecs_variables.tf
    ├── iam.tf
    ├── log.tf
    ├── log_variables.tf
    ├── outputs.tf
    ├── templates
    │   └── ecs_assume_role.json
    ├── templates.tf
    └── variables.tf
├── elasticache
│   └── redis
│       ├── README-tfdocs.md
│       ├── data_source.tf
│       ├── data_source_variables.tf
│       ├── docs
│       │   ├── example.tf
│       │   ├── footer.md
│       │   └── header.md
│       ├── outputs.tf
│       ├── redis.tf
│       ├── redis_variables.tf
│       ├── secret.tf
│       ├── secret_variables.tf
│       ├── security.tf
│       └── variables.tf
├── elasticsearch
│   ├── README.md
│   ├── cloudwatch.tf
│   ├── cloudwatch_variables.tf
│   ├── datasource.tf
│   ├── es.tf
│   ├── es_variables.tf
│   ├── iam.tf
│   ├── log.tf
│   ├── log_variables.tf
│   ├── outputs.tf
│   └── variables.tf
└── eventbridge
```

```
├── schedule-base
│   ├── README.md
│   ├── data_sources.tf
│   ├── eventbridge_variables.tf
│   ├── iam.tf
│   ├── scheduler_group.tf
│   └── variables.tf
├── schedule-item
│   ├── README.md
│   ├── data_sources.tf
│   ├── schedule_item.tf
│   ├── schedule_item_variables.tf
│   └── variables.tf
├── iam
│   ├── github-oidc-role
│   │   ├── README.MD
│   │   ├── iam.tf
│   │   ├── iam_variables.tf
│   │   ├── outputs.tf
│   │   └── variables.tf
│   └── user
│       ├── README.md
│       ├── human
│       │   ├── iam.tf
│       │   ├── iam_variables.tf
│       │   └── variables.tf
│       └── service
│           ├── iam.tf
│           ├── iam_variables.tf
│           ├── outputs.tf
│           └── variables.tf
├── key-pair
│   └── basic
│       ├── README.md
│       ├── files
│       │   ├── keypair_data.pub
│       │   ├── keypair_default.pub
│       │   ├── keypair_ncp.pub
│       │   ├── keypair_ops.pub
│       │   ├── keypair_prod.pub
│       │   ├── keypair_qa.pub
│       │   ├── keypair_stg.pub
│       │   └── keypair_uat.pub
│       ├── key_pair.tf
│       ├── key_pair_variables.tf
│       ├── outputs.tf
│       └── variables.tf
├── kms
│   ├── README.md
│   ├── data_source.tf
│   ├── main.tf
│   ├── outputs.tf
│   └── variables.tf
└── lambda
```

```
— basic
  — README-tfdocs.md
  — data_sources.tf
  — docs
    — example.tf
    — footer.md
    — header.md
  — files
    — lambda.zip
  — iam.tf
  — lambda.tf
  — lambda_aliases.tf
  — lambda_autoscaling.tf
  — lambda_variables.tf
  — outputs.tf
  — s3.tf
  — s3_variables.tf
  — templates.tf
  — variables.tf
— basic-vpc-dependencies
  — README-tfdocs.md
  — data_source.tf
  — data_source_variables.tf
  — docs
    — example.tf
    — footer.md
    — header.md
  — outputs.tf
  — security.tf
  — variables.tf
— lambda-cloudwatch-logs
  — README.md
  — data_source.tf
  — main.tf
  — variables.tf
— lambda-edge
  — README.md
  — files
    — lambda.zip
  — iam.tf
  — lambda.tf
  — lambda_variables.tf
  — outputs.tf
  — s3.tf
  — s3_variables.tf
  — templates
    — lambda_assume_role.json.tpl
    — lambda_base_policy.json.tpl
  — templates.tf
  — variables.tf
— lambda-image
  — README-tfdocs.md
  — data_sources.tf
  — docs
```

```
├── example.tf
├── footer.md
├── header.md
├── iam.tf
├── lambda.tf
├── lambda_aliases.tf
├── lambda_autoscaling.tf
├── lambda_variables.tf
├── outputs.tf
├── templates.tf
├── variables.tf
├── lambda-layer
├── README.md
├── files
│   └── layer.zip
├── layer.tf
├── layer_variables.tf
├── outputs.tf
├── s3.tf
├── s3_variables.tf
├── variables.tf
├── lb
│   └── alb
│       ├── listener
│       │   ├── README.md
│       │   ├── listener.tf
│       │   ├── listener_variables.tf
│       │   └── output.tf
│       ├── listener-rule
│       │   ├── README.md
│       │   ├── listener_rule.tf
│       │   ├── listener_rule_variables.tf
│       │   └── variables.tf
│       ├── private
│       │   ├── README.md
│       │   ├── alb.tf
│       │   ├── alb_variables.tf
│       │   ├── data_source.tf
│       │   ├── data_source_variables.tf
│       │   ├── outputs.tf
│       │   ├── security.tf
│       │   └── variables.tf
│       ├── public
│       │   ├── README.md
│       │   ├── alb.tf
│       │   ├── alb_variables.tf
│       │   ├── data_source.tf
│       │   ├── data_source_variables.tf
│       │   ├── outputs.tf
│       │   ├── security_group.tf
│       │   └── variables.tf
│       └── target-group
│           ├── README.md
│           └── output.tf
```

```
target_group.tf
target_group_variables.tf
variables.tf
packer
├── iam
│   ├── README.md
│   ├── iam.tf
│   └── variables.tf
└── privatelink
    ├── web
    │   ├── base
    │   │   ├── README.md
    │   │   ├── data_source.tf
    │   │   ├── data_source_variables.tf
    │   │   ├── provider.tf
    │   │   ├── service_consumer.tf
    │   │   ├── service_consumer_variables.tf
    │   │   ├── service_provider.tf
    │   │   ├── service_provider_variables.tf
    │   │   └── variables.tf
    │   ├── consumer
    │   │   ├── README.md
    │   │   ├── data_source.tf
    │   │   ├── data_source_variables.tf
    │   │   ├── variables.tf
    │   │   ├── vpce.tf
    │   │   └── vpce_variables.tf
    │   └── provider
    │       ├── README.md
    │       ├── data_source.tf
    │       ├── data_source_variables.tf
    │       ├── nlb.tf
    │       ├── nlb_variables.tf
    │       ├── variables.tf
    │       ├── vpce_service.tf
    │       └── vpce_service_variables.tf
    └── rds
        ├── aurora
        │   └── mysql
        │       ├── README-tfdocs.md
        │       ├── aurora.tf
        │       ├── aurora_variables.tf
        │       ├── data_source.tf
        │       ├── data_source_variables.tf
        │       ├── docs
        │       │   ├── example.tf
        │       │   ├── footer.md
        │       │   └── header.md
        │       ├── iam.tf
        │       ├── outputs.tf
        │       ├── route53.tf
        │       ├── route53_variables.tf
        │       ├── security.tf
        │       └── variables.tf
```

```
└─ postgresql
  └─ README-tfdocs.md
  └─ aurora.tf
  └─ aurora_variables.tf
  └─ data_source.tf
  └─ data_source_variables.tf
  └─ docs
    └─ example.tf
    └─ footer.md
    └─ header.md
  └─ iam.tf
  └─ outputs.tf
  └─ route53.tf
  └─ route53_variables.tf
  └─ security.tf
  └─ security_variables.tf
  └─ variables.tf

db-backup
└─ README.md
└─ backup.tf
└─ data_source.tf
└─ variables.tf

postgresql
└─ README-tfdocs.md
└─ README.md
└─ data_source.tf
└─ data_source_variables.tf
└─ db.tf
└─ db_param_group.tf
└─ db_param_group_variables.tf
└─ db_variables.tf
└─ docs
  └─ example.tf
  └─ footer.md
  └─ header.md
└─ outputs.tf
└─ providers.tf
└─ security.tf
└─ security_variables.tf
└─ variables.tf

proxy
└─ README-tfdocs.md
└─ data_source.tf
└─ data_source_variables.tf
└─ db_proxy.tf
└─ db_proxy_variables.tf
└─ docs
  └─ example.tf
  └─ footer.md
  └─ header.md
└─ iam.tf
└─ outputs.tf
└─ providers.tf
└─ security.tf
```



```
├── security_variables.tf
├── variables.tf
├── route53
│   ├── record
│   │   ├── basic
│   │   │   ├── README.md
│   │   │   ├── r53_record.tf
│   │   │   └── r53_record_variables.tf
│   │   └── ns-forward
│   │       ├── README.md
│   │       ├── data_source.tf
│   │       ├── dns.tf
│   │       ├── dns_variables.tf
│   │       └── variables.tf
│   └── zone
│       ├── README.md
│       ├── private
│       │   ├── route53.tf
│       │   ├── route53_variables.tf
│       │   └── variables.tf
│       └── public
│           ├── route53.tf
│           ├── route53_variables.tf
│           └── variables.tf
├── s3
│   ├── access-logs
│   │   ├── README.md
│   │   ├── outputs.tf
│   │   ├── s3.tf
│   │   ├── s3_variables.tf
│   │   └── variables.tf
│   └── base
│       ├── README.md
│       ├── data_source.tf
│       ├── outputs.tf
│       ├── s3.tf
│       ├── s3_variables.tf
│       ├── templates
│       │   └── lb_log_delivery.json
│       └── variables.tf
├── secrets
│   ├── create
│   │   ├── README.md
│   │   ├── outputs.tf
│   │   ├── secrets.tf
│   │   ├── secrets_variables.tf
│   │   └── variables.tf
│   └── insert
│       ├── README.md
│       ├── outputs.tf
│       ├── secrets.tf
│       ├── secrets_variables.tf
│       └── variables.tf
└── security
```

```
└─ root-login
  ├── README.md
  ├── cloudwatch.tf
  ├── data_source.tf
  ├── iam.tf
  ├── logs.tf
  ├── logs_variables.tf
  ├── outputs.tf
  ├── sns.tf
  └── variables.tf
└─ security-group
  └─ basic
    ├── README.md
    ├── outputs.tf
    ├── security.tf
    ├── security_variables.tf
    └── variables.tf
└─ sns
  ├── email-subscription
  │   ├── README.md
  │   ├── data_source.tf
  │   ├── data_source_variables.tf
  │   ├── subscription.tf
  │   └── subscription_variables.tf
  ├── platform-application
  │   ├── README.md
  │   ├── outputs.tf
  │   ├── platform.tf
  │   └── variables.tf
  ├── sqs-subscription
  │   ├── README.md
  │   ├── data_source.tf
  │   ├── iam.tf
  │   ├── subscription.tf
  │   └── variables.tf
  └─ topic
      ├── README.md
      ├── iam.tf
      ├── outputs.tf
      ├── topic.tf
      ├── topic_variables.tf
      └── variables.tf
└─ sqs
  ├── lambda_mapping
  │   ├── README.md
  │   ├── data_source.tf
  │   ├── iam.tf
  │   ├── mapping.tf
  │   └── variables.tf
  └─ queue
      ├── README.md
      ├── outputs.tf
      ├── queue.tf
      └── queue_variables.tf
```

```

└─ variables.tf
ssoadmin
├─ account-assignment
│  └─ README.md
│  └─ account_assignment.tf
│  └─ account_assignment_variables.tf
│  └─ data_source.tf
├─ permission-set-with-inline-policy
│  └─ README.md
│  └─ data_source.tf
│  └─ permission_set_with_inline_policy.tf
│  └─ permission_set_with_inline_policy_variables.tf
├─ permission-set-with-policy-attachment
│  └─ README.md
│  └─ data_source.tf
│  └─ permission_set_with_policy_attachment.tf
permission_set_with_policy_attachment_variables.tf
stepfunctions
├─ README-tfdocs.md
├─ README.md
├─ data_sources.tf
├─ docs
│  └─ example.tf
│  └─ footer.md
│  └─ header.md
├─ iam.tf
├─ outputs.tf
├─ stepfunctions.tf
├─ stepfunctions_variables.tf
├─ variables.tf
terraform-developer
├─ iam
│  └─ README.md
│  └─ iam.tf
│  └─ variables.tf
vpc
├─ README-tfdocs.md
├─ README.md
├─ data_source.tf
├─ dns.tf
├─ dns_variables.tf
├─ docs
│  └─ example.tf
│  └─ footer.md
│  └─ header.md
├─ network.tf
├─ network_variables.tf
├─ privatelink.tf
├─ security.tf
├─ security_variables.tf
├─ variables.tf
├─ vpc.tf
├─ vpc_variables.tf

```

```
└─ vpc-endpoint
  └─ gateway
    ├── README.md
    ├── data_sources.tf
    ├── gateway.tf
    ├── gateway_variables.tf
    ├── outputs.tf
    └─ variables.tf
  └─ interface
    ├── README-tfdocs.md
    ├── README.md
    ├── data_sources.tf
    ├── docs
    │   ├── example.tf
    │   ├── footer.md
    │   └─ header.md
    ├── interface.tf
    ├── interface_variables.tf
    ├── outputs.tf
    ├── security.tf
    └─ variables.tf
  └─ legacy
    ├── README.md
    ├── data_source.tf
    ├── data_source_variables.tf
    ├── variables.tf
    ├── vpce.tf
    └─ vpce_variables.tf

└─ chownow
  └─ aws
    └─ account
      └─ core
        └─ base
          ├── README-tfdocs.md
          ├── data_source.tf
          ├── docs
          │   ├── example.tf
          │   ├── footer.md
          │   └─ header.md
          ├── outputs.tf
          ├── variables.tf
          ├── vpc.tf
          └─ vpc_variables.tf
        └─ jumpbox
          ├── README.MD
          ├── app
          │   ├── data_sources.tf
          │   ├── ec2.tf
          │   ├── ec2_variables.tf
          │   ├── iam.tf
          │   ├── outputs.tf
          │   └─ variables.tf
          └─ base
            └─ data_sources.tf
```

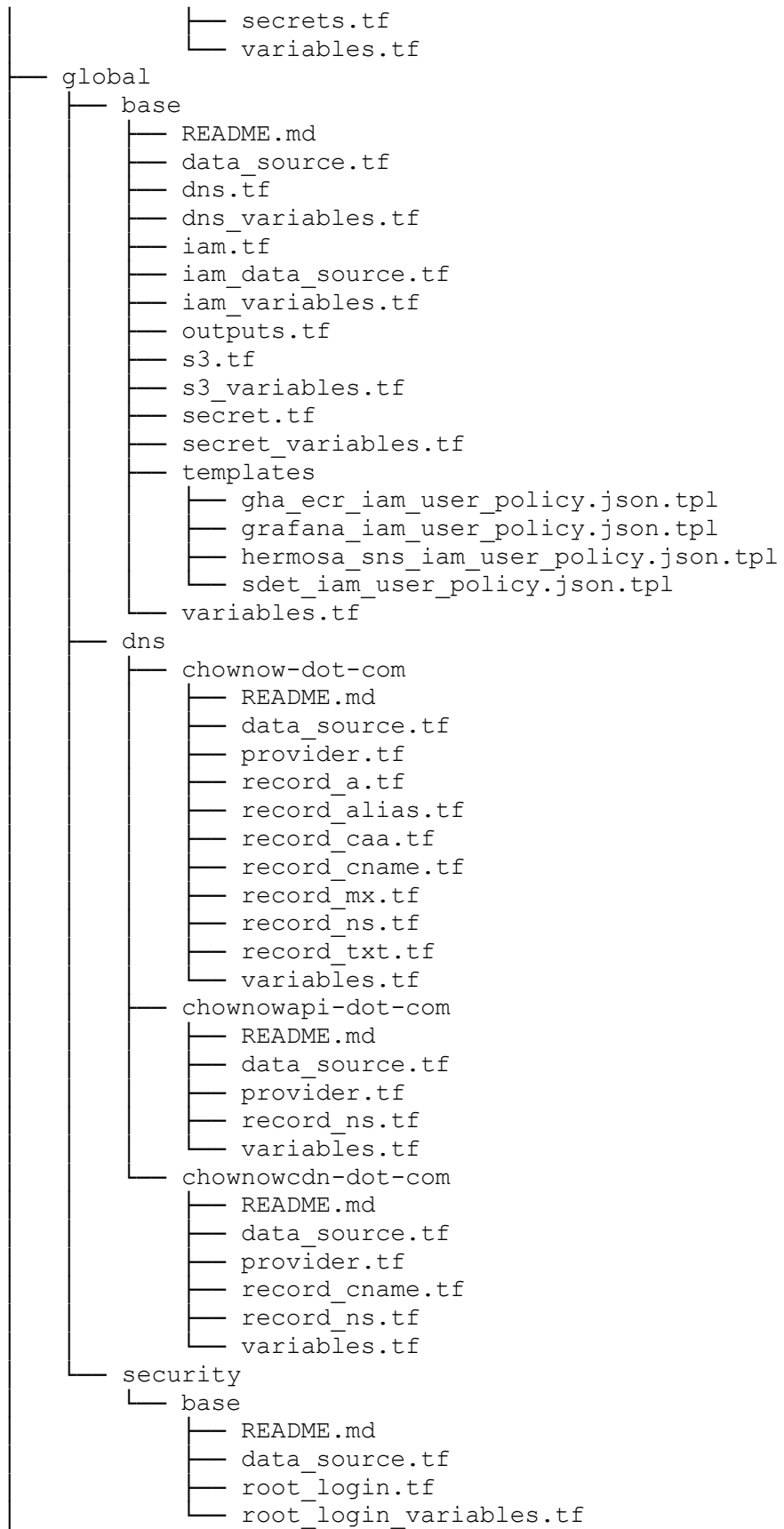

```
├── region
│   └── base
│       ├── README.md
│       ├── acm.tf
│       ├── acm_variables.tf
│       ├── cloudwatch.tf
│       ├── cloudwatch_variables.tf
│       ├── key_pair.tf
│       ├── key_pair_variables.tf
│       ├── kms.tf
│       ├── kms_variables.tf
│       ├── lambda.tf
│       ├── lambda_variables.tf
│       ├── secret_variables.tf
│       ├── secrets.tf
│       ├── sns.tf
│       ├── sns_variables.tf
│       └── variables.tf
├── launchdarkly
│   ├── global
│   │   └── base
│   │       ├── README.md
│   │       ├── main.tf
│   │       └── provider.tf
│   └── service
│       ├── README.md
│       ├── main.tf
│       ├── provider.tf
│       └── variables.tf
├── services
│   ├── alb-ecs-cluster
│   │   ├── README.md
│   │   ├── alb.tf
│   │   ├── data_source.tf
│   │   ├── ecs_cluster.tf
│   │   ├── outputs.tf
│   │   └── variables.tf
│   ├── api-lambda
│   │   ├── README.md
│   │   ├── api_lambda.tf
│   │   ├── api_variables.tf
│   │   ├── outputs.tf
│   │   └── variables.tf
│   ├── api-lambda-dynamodb
│   │   ├── README.md
│   │   ├── api_lambda.tf
│   │   ├── api_lambda_variables.tf
│   │   ├── dynamodb.tf
│   │   ├── dynamodb_variables.tf
│   │   ├── outputs.tf
│   │   └── variables.tf
│   └── appsmith
│       ├── app
│       └── README.md
```

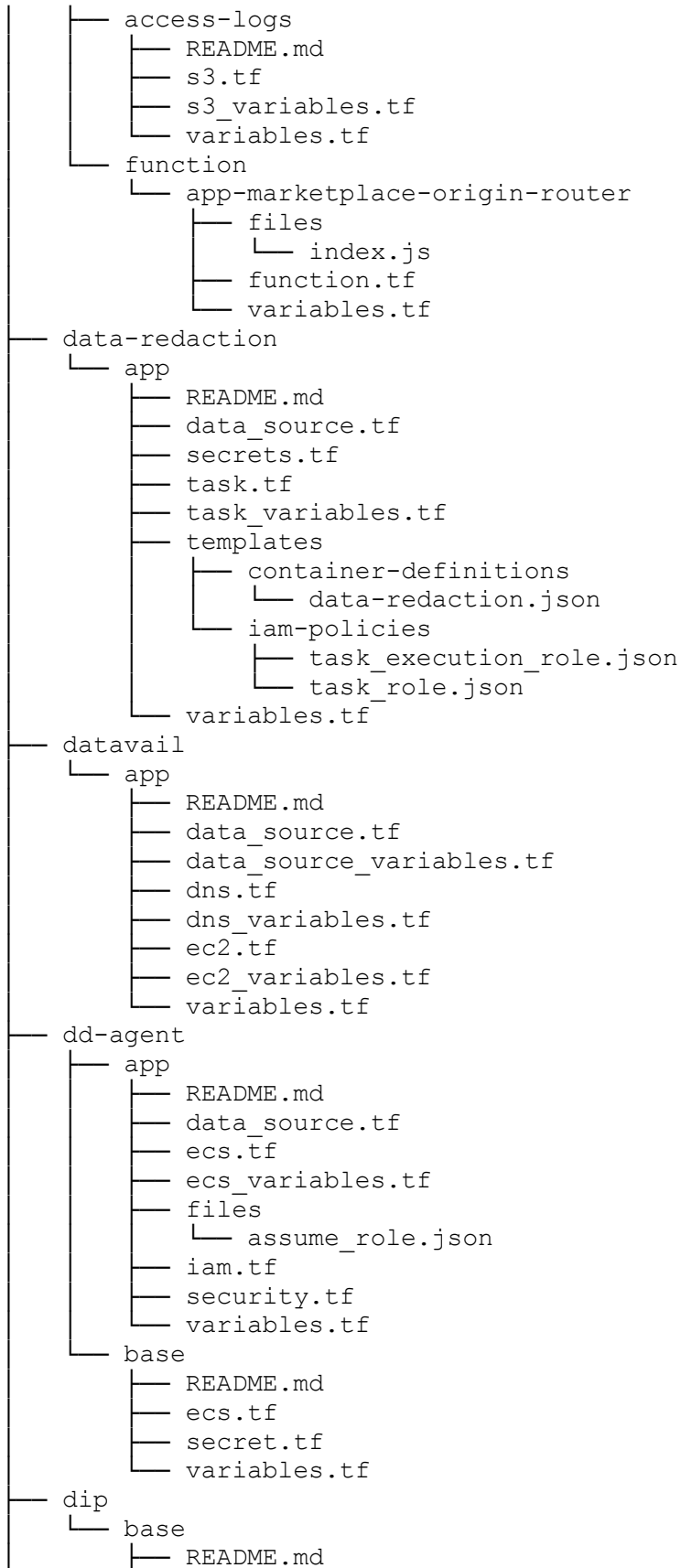

```
├── README.md
├── data_source.tf
├── dns.tf
├── ec2.tf
├── variables.tf
├── channels
│   ├── README.md
│   ├── data_sources.tf
│   ├── nextdoor.tf
│   ├── nextdoor_variables.tf
│   ├── rewards_network.tf
│   ├── rewards_network_variables.tf
│   ├── seated.tf
│   ├── seated_variables.tf
│   ├── snapchat.tf
│   ├── snapchat_variables.tf
│   └── variables.tf
├── channels-data
│   ├── app
│   │   ├── README.md
│   │   ├── data_sources.tf
│   │   ├── document_db.tf
│   │   ├── eventbridge.tf
│   │   ├── iam.tf
│   │   ├── lambda.tf
│   │   ├── lambda_variables.tf
│   │   ├── logs.tf
│   │   ├── templates
│   │   │   └── lambda_policy.json.tpl
│   │   ├── templates.tf
│   │   └── variables.tf
│   └── base
│       ├── README.md
│       ├── data_sources.tf
│       ├── s3.tf
│       ├── secrets.tf
│       └── variables.tf
├── cloudflare
│   ├── logs
│   │   ├── README.md
│   │   ├── outputs.tf
│   │   ├── s3.tf
│   │   ├── s3_variables.tf
│   │   ├── template.tf
│   │   ├── template_variables.tf
│   │   ├── templates
│   │   │   └── iam_policy_cloudflare.json.tpl
│   │   └── variables.tf
│   └── security-group
│       ├── README.md
│       ├── security.tf
│       ├── security_variables.tf
│       └── variables.tf
└── cloudfront
```

association

- iam.tf
- s3.tf
- s3_variables.tf
- templates
 - dip_iam_user_policy.json
- variables.tf
- discover
 - base
 - README.md
 - assets
 - apple-app-site-association
 - apple-developer-merchantid-domain-

- data_source.tf
- iam.tf
- s3.tf
- variables.tf

dms

- README.md
- app
 - README-tfdocs.md
 - data_source.tf
 - data_source_variables.tf
 - docs
 - example.tf
 - footer.md
 - header.md
 - ecs.tf
 - ecs_variables.tf
 - ecs_managecontainers.tf
 - ecs_schedulercontainer.tf
 - ecs_taskcontainers.tf
 - ecs_webcontainers.tf
 - iam.tf
 - logs.tf
 - logs_variables.tf
 - variables.tf

base

- README-tfdocs.md
- cloudflare_alb.tf
- data_source.tf
- data_source_variables.tf
- docs
 - example.tf
 - footer.md
 - header.md
- ecr.tf
- ecr_variables.tf
- kms.tf
- s3.tf
- secrets.tf
- svpn_alb.tf
- svpn_alb_variables.tf
- variables.tf

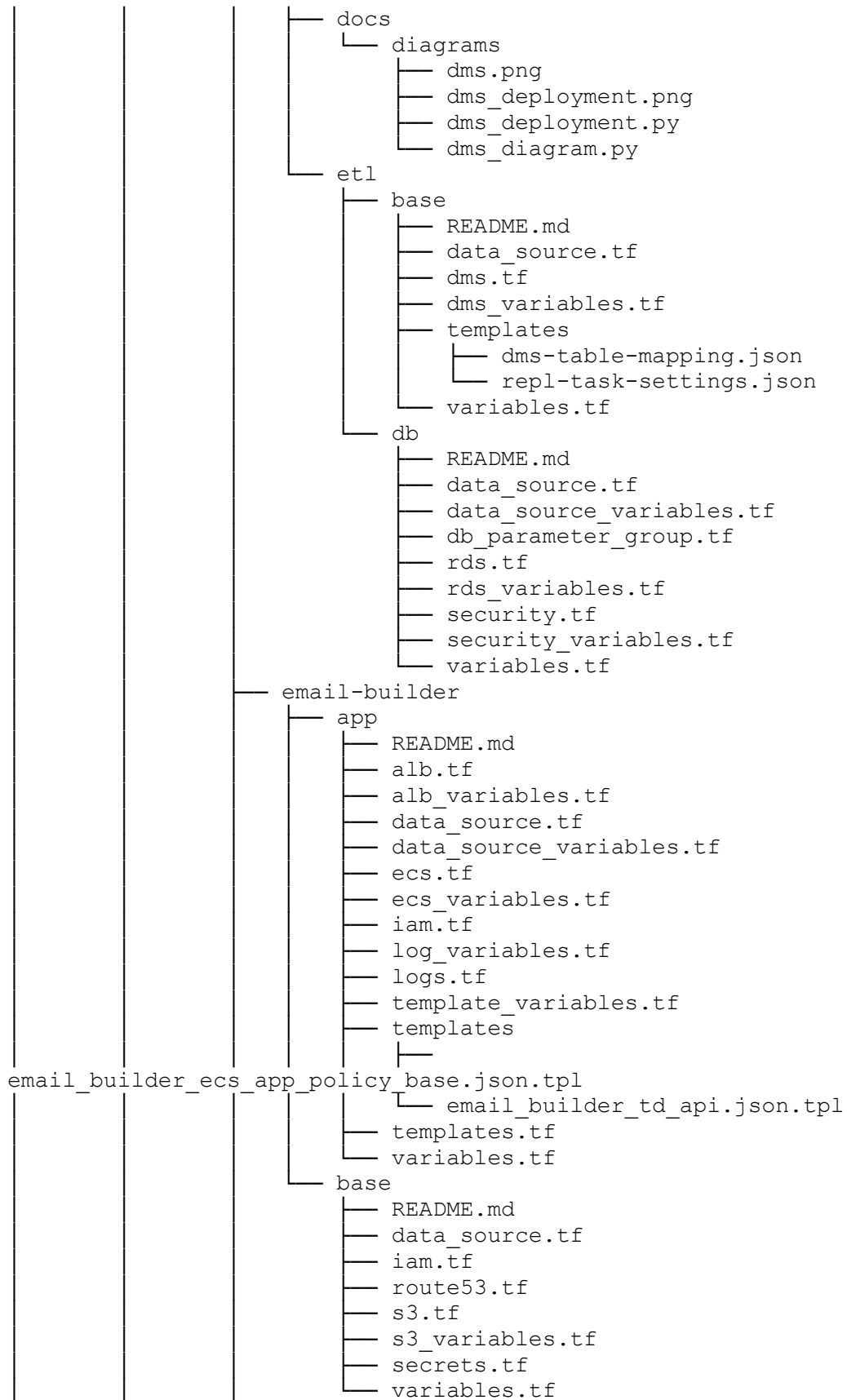

```
errbot
├── README.md
├── app
│   ├── README.md
│   ├── data_source.tf
│   ├── data_source_variables.tf
│   ├── ecs.tf
│   ├── ecs_variables.tf
│   ├── iam.tf
│   ├── templates
│   │   ├── errbot_assume_role.json.tpl
│   │   ├── errbot_ecs_app_policy_base.json.tpl
│   │   └── errbot_td.json.tpl
│   ├── templates.tf
│   ├── templates_variables.tf
│   └── variables.tf
├── base
│   ├── README.md
│   ├── secrets.tf
│   └── variables.tf
├── facebook-business-integration
│   ├── README.md
│   ├── app
│   │   ├── data_source.tf
│   │   ├── iam.tf
│   │   ├── lambda.tf
│   │   ├── lambda_variables.tf
│   │   ├── logs.tf
│   │   ├── templates
│   │   │   └── lambda_policy.json.tpl
│   │   ├── templates.tf
│   │   ├── variables.tf
│   │   └── waf.tf
│   └── base
│       ├── data_source.tf
│       ├── dns.tf
│       ├── dynamodb.tf
│       ├── dynamodb_variables.tf
│       ├── ecr.tf
│       ├── kms.tf
│       ├── secrets.tf
│       └── variables.tf
├── gdpr-redirect
│   └── base
│       ├── README.md
│       ├── assets
│       │   ├── cn-logo.png
│       │   ├── error.html
│       │   ├── favicon.ico
│       │   └── index.html
│       ├── data_source.tf
│       ├── main.tf
│       ├── outputs.tf
│       └── scripts
```

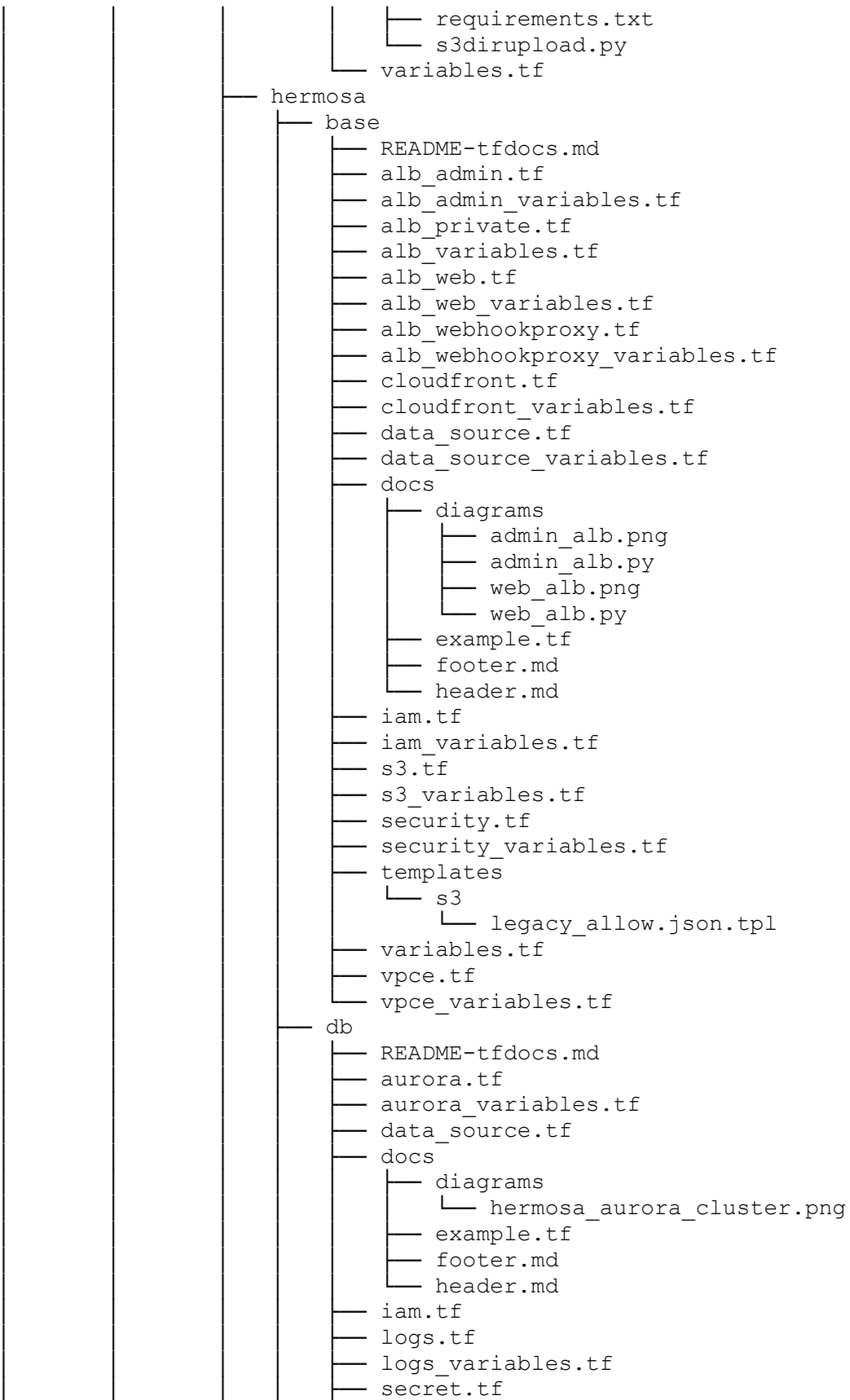

```
├── secret_variables.tf
├── variables.tf
├── ecs-api
│   ├── README-tfdocs.md
│   ├── data_source.tf
│   ├── docs
│   │   ├── example.tf
│   │   ├── footer.md
│   │   └── header.md
│   ├── ecs_api_service.tf
│   ├── ecs_api_task_definition.tf
│   ├── ecs_common.tf
│   ├── ecs_manage_task.tf
│   ├── ecs_manage_task_definition.tf
│   ├── ecs_variables.tf
│   ├── iam.tf
│   ├── outputs.tf
│   ├── security.tf
│   ├── target_group.tf
│   ├── variables.tf
│   └── webhook_target_group.tf
├── ecs-autoscaling-cpu-mem
│   ├── README-tfdocs.md
│   ├── data_source.tf
│   ├── docs
│   │   ├── example.tf
│   │   ├── footer.md
│   │   └── header.md
│   ├── ecs.tf
│   └── variables.tf
├── ecs-autoscaling-request
│   ├── README-tfdocs.md
│   ├── data_source.tf
│   ├── docs
│   │   ├── example.tf
│   │   ├── footer.md
│   │   └── header.md
│   ├── ecs.tf
│   └── variables.tf
├── ecs-cluster
│   ├── README-tfdocs.md
│   ├── cloudwatch.tf
│   ├── cluster.tf
│   ├── docs
│   │   ├── example.tf
│   │   ├── footer.md
│   │   └── header.md
│   ├── kms.tf
│   ├── outputs.tf
│   ├── s3_bucket.tf
│   └── variables.tf
├── ecs-configuration
│   ├── README-tfdocs.md
│   └── docs
```

```
├── example.tf
├── footer.md
├── header.md
├── outputs.tf
├── secrets.tf
├── variables.tf
├── ecs-hybrid
│   ├── README-tfdocs.md
│   ├── data_source.tf
│   ├── docs
│   │   ├── example.tf
│   │   ├── footer.md
│   │   └── header.md
│   ├── ecs_api.tf
│   ├── ecs_task.tf
│   ├── ecs_variables.tf
│   ├── templates
│   │   ├── hybrid_ecs_manage_td.json.tpl
│   │   ├── hybrid_ecs_task_td.json.tpl
│   │   └── hybrid_ecs_web_td.json.tpl
│   ├── variables.tf
│   └── versions.tf
├── ecs-standalone
│   ├── README.md
│   ├── alb.tf
│   ├── data_source.tf
│   ├── data_source_variables.tf
│   ├── ecs.tf
│   ├── ecs_variables.tf
│   ├── events.tf
│   ├── outputs.tf
│   ├── security.tf
│   ├── templates
│   │   └── full_ecs_td.json.tpl
│   ├── templates.tf
│   ├── variables.tf
│   └── versions.tf
├── ecs-task
│   ├── README-tfdocs.md
│   ├── data_source.tf
│   ├── docs
│   │   ├── example.tf
│   │   ├── footer.md
│   │   └── header.md
│   ├── ecs_common.tf
│   ├── ecs_service.tf
│   ├── ecs_task_definition.tf
│   ├── ecs_variables.tf
│   ├── iam.tf
│   └── variables.tf
├── es
│   ├── README.md
│   ├── data_source.tf
│   └── es.tf
```

```
├── es_variables.tf
├── security.tf
├── variables.tf
├── events
│   ├── app
│   │   ├── README.md
│   │   ├── data_sources.tf
│   │   ├── iam.tf
│   │   ├── lambda.tf
│   │   ├── lambda_variables.tf
│   │   ├── lambda_vpc_dependencies.tf
│   │   ├── sqs_mapping.tf
│   │   └── variables.tf
│   ├── base
│   │   ├── README.md
│   │   ├── data_sources.tf
│   │   ├── iam.tf
│   │   ├── sns_subscription.tf
│   │   ├── sns_variables.tf
│   │   ├── sqs.tf
│   │   ├── sqs_variables.tf
│   │   └── variables.tf
│   ├── configuration
│   │   ├── README.md
│   │   ├── outputs.tf
│   │   ├── secrets.tf
│   │   └── variables.tf
│   └── schedule
│       ├── README.md
│       ├── data_sources.tf
│       ├── schedule.tf
│       ├── schedule_base.tf
│       ├── schedule_items.tf
│       └── variables.tf
├── menu-images
│   ├── README.md
│   ├── data_source.tf
│   ├── iam.tf
│   ├── provider.tf
│   ├── route53.tf
│   ├── s3.tf
│   ├── s3_variables.tf
│   └── variables.tf
├── redis
│   ├── README-tfdocs.md
│   ├── data_source.tf
│   ├── docs
│   │   ├── example.tf
│   │   ├── footer.md
│   │   └── header.md
│   ├── redis.tf
│   ├── redis_variables.tf
│   └── variables.tf
└── routing
```

- README-tfdocs.md
- admin_rules.tf
- api_rules.tf
- data_source.tf
- docs
 - example.tf
 - footer.md
 - header.md
- variables.tf
- webhook_rules.tf

— integrations

- README.md
- app
 - README.md
 - data_source.tf
 - ecs.tf
 - ecs_variables.tf
 - events.tf
 - provider.tf
 - s3.tf
 - security.tf
 - security_datasource.tf
 - templates
 - manage_ecs_td.json.tpl
 - manage_event_target.json.tpl
 - web_ecs_td.json.tpl
 - templates.tf
 - variables.tf

— base

- README.md
- alb.tf
- alb_variables.tf
- data_source.tf
- data_source_variables.tf
- db.tf
- db_variables.tf
- route53.tf
- secrets.tf
- target_group.tf
- target_group_variables.tf
- variables.tf

— docs

- integrations_diagram.png
- integrations_diagram.py

— shared

- secrets.tf
- variable.tf

— integrations-etl

— base

- README.md
- data_source.tf
- dms.tf
- dms_variables.tf
- templates

```
├── integrations-table-mapping.json
├── variables.tf
├── db
│   ├── README.md
│   ├── data_source.tf
│   ├── data_source_variables.tf
│   ├── db_parameter_group.tf
│   ├── rds.tf
│   ├── rds_variables.tf
│   ├── security.tf
│   ├── security_variables.tf
│   └── variables.tf
├── jenkins
│   ├── app
│   │   ├── README.md
│   │   ├── data_source.tf
│   │   ├── ec2.tf
│   │   └── variables.tf
│   └── base
│       ├── README.md
│       ├── data_source.tf
│       ├── networking.tf
│       ├── s3.tf
│       └── variables.tf
├── lambda
│   ├── deploy
│   │   ├── README.md
│   │   ├── data_source.tf
│   │   ├── iam.tf
│   │   ├── s3.tf
│   │   └── variables.tf
│   └── functions
│       ├── nodejs
│       │   └── cloudfront-sec-headers
│       │       ├── README.md
│       │       ├── function.tf
│       │       └── variables.tf
│       └── python3
│           ├── check-apns-expiration
│           │   ├── README.md
│           │   ├── function.tf
│           │   ├── iam.tf
│           │   └── variables.tf
│           ├── cloudwatch2datadog
│           │   ├── README.md
│           │   ├── function.tf
│           │   ├── secrets.tf
│           │   └── variables.tf
│           └── publish-from-sns
│               ├── README.md
│               ├── data_sources.tf
│               ├── iam.tf
│               ├── lambda.tf
│               └── lambda_variables.tf
```

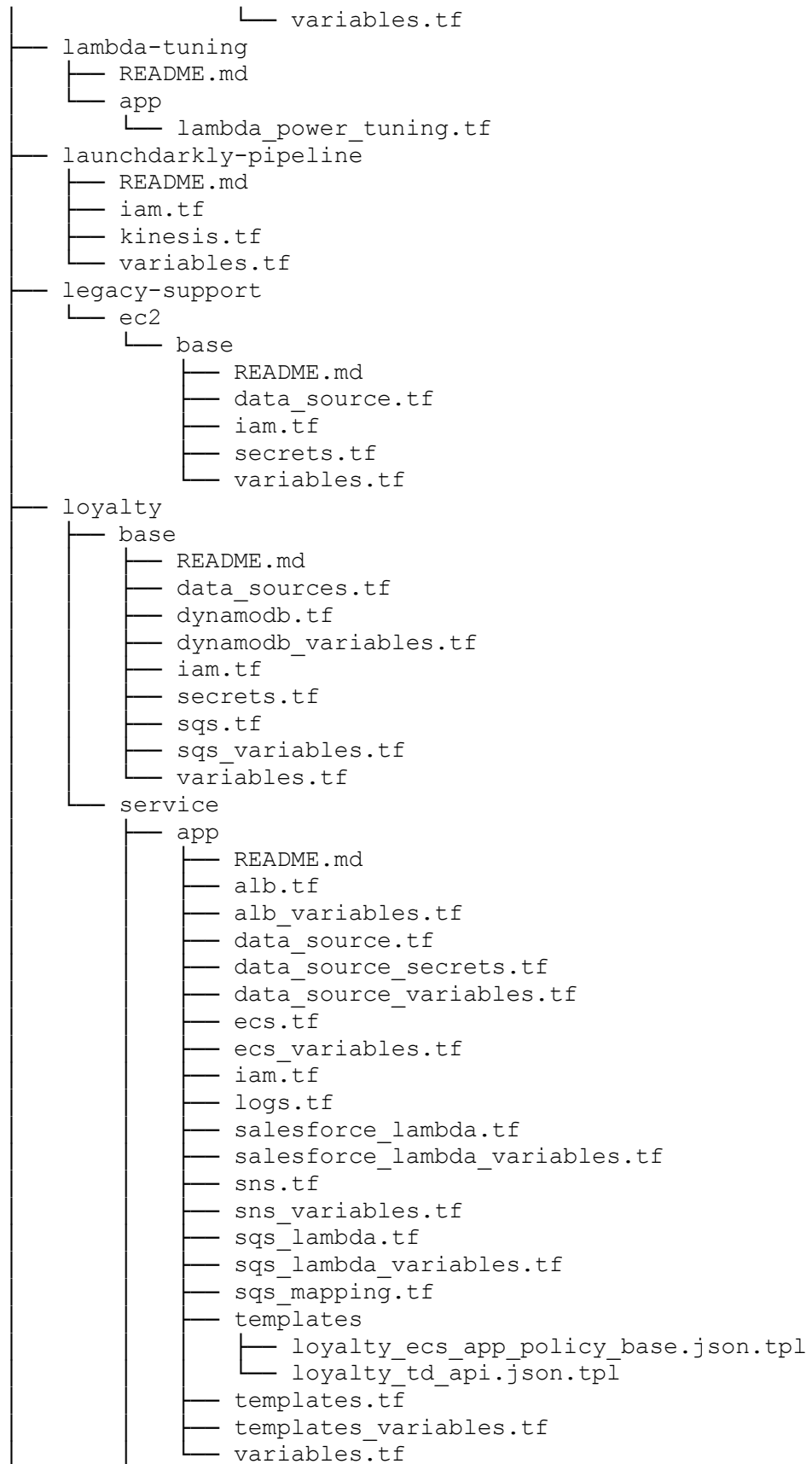



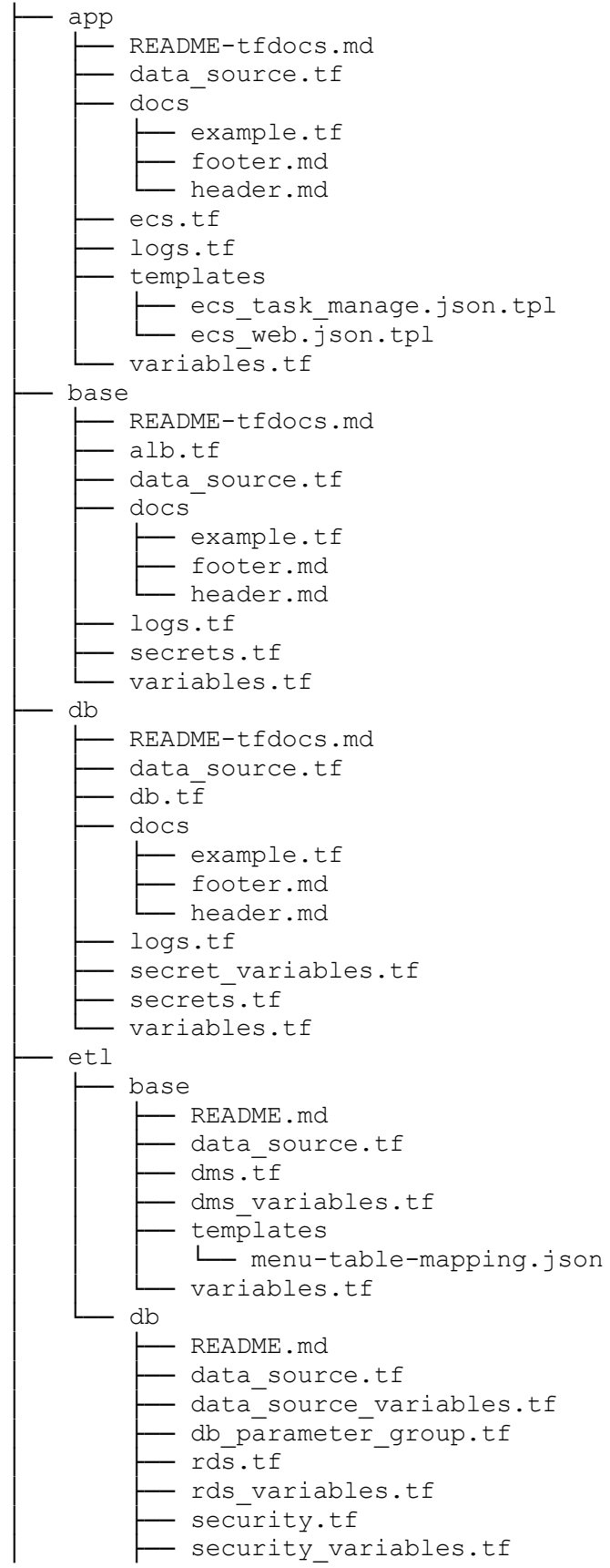

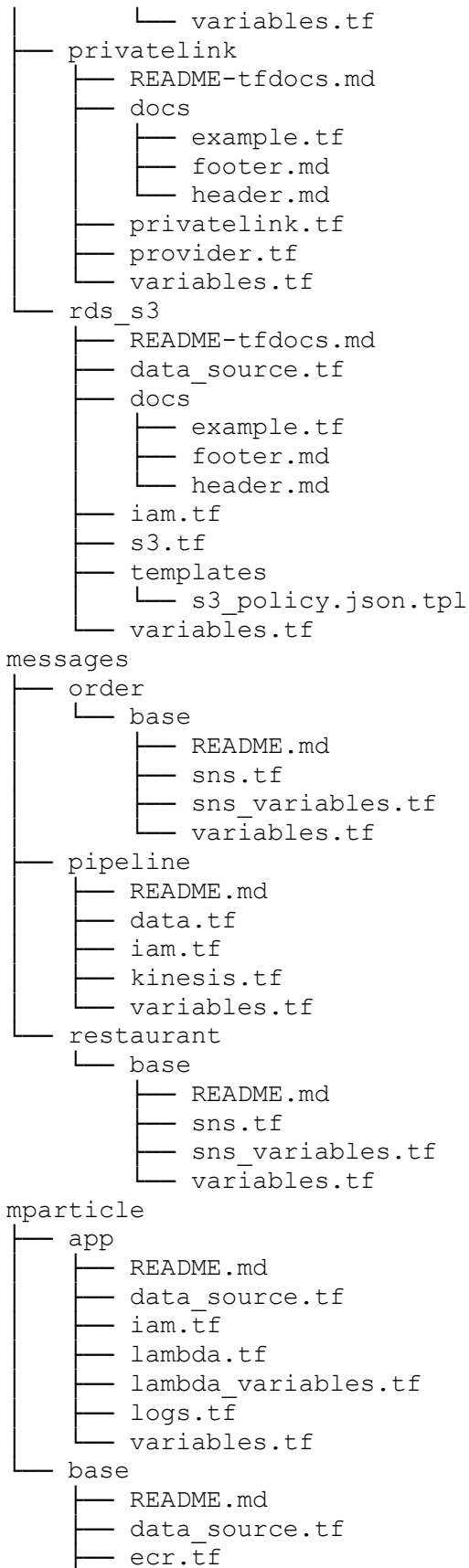



```
├── api_gw_integration.tf
├── appflow.tf
├── data.tf
├── data_secrets_manager.tf
├── event_bridge.tf
├── lambda_iam.tf
├── lambda_variables.tf
├── lambdas.tf
├── variables.tf
├── base
│   ├── api_gw.tf
│   ├── api_gw_logs.tf
│   ├── data.tf
│   ├── dns.tf
│   ├── secrets.tf
│   └── variables.tf
├── db
│   ├── dynamodb.tf
│   ├── s3.tf
│   ├── templates
│   │   └── s3_policy.json.tpl
│   └── variables.tf
├── ops
│   ├── ip-prefix
│   │   └── base
│   │       ├── README.md
│   │       ├── chownow.tf
│   │       ├── chownow_variables.tf
│   │       ├── cloudflare.tf
│   │       ├── data_source.tf
│   │       ├── variables.tf
│   │       └── versions.tf
│   ├── tf-user
│   │   ├── README.md
│   │   ├── iam.tf
│   │   ├── iam_variables.tf
│   │   └── variables.tf
│   └── tools
│       ├── backup
│       │   └── db
│       │       ├── README.md
│       │       ├── s3.tf
│       │       ├── s3_variables.tf
│       │       ├── secret.tf
│       │       ├── secret_variables.tf
│       │       ├── variables.tf
│       │       └── versions.tf
│       ├── cicd
│       │   └── base
│       │       ├── README.md
│       │       ├── secrets.tf
│       │       └── variables.tf
│       └── ec2-reboot
│           └── base
```



```
├── README.md
├── data_source.tf
├── iam.tf
├── variables.tf
└── pti
    └── base
        ├── README.md
        ├── data_source.tf
        ├── data_source_variables.tf
        ├── docs
        │   └── diagrams
        │       └── pentest_instance.png
        ├── ec2.tf
        ├── ec2_variables.tf
        ├── iam.tf
        ├── security.tf
        ├── security_variables.tf
        ├── templates
        │   ├── ec2_role.json.tpl
        │   └── ec2_user_data.tpl
        └── variables.tf
```

```
├── orderetl
│   ├── base
│   │   ├── README.md
│   │   ├── data_source.tf
│   │   ├── dms.tf
│   │   ├── dms_variables.tf
│   │   ├── templates
│   │   │   └── hermosa-table-mapping.json
│   │   └── variables.tf
│   └── db
```

```
├── README.md
├── data_source.tf
├── data_source_variables.tf
├── rds.tf
├── rds_variables.tf
├── security.tf
├── security_variables.tf
└── variables.tf
```

```
├── pos-integration-square
│   ├── README.md
│   └── app
│       ├── api_gw_private.tf
│       ├── api_gw_public.tf
│       ├── app_variables.tf
│       ├── data_source.tf
│       ├── data_source_secrets_manager.tf
│       ├── dns.tf
│       ├── ecs.tf
│       ├── ecs_iam.tf
│       ├── ecs_logs_variables.tf
│       ├── ecs_security.tf
│       ├── ecs_templates.tf
│       └── lambda_api.tf
```

- lambda_cron.tf
- lambda_iam.tf
- lambda_pure_functions.tf
- lambda_variables.tf
- lambda_vpc_dependencies.tf
- logs.tf
- sqs.tf
- stepfunctions-order.tf
- stepfunctions-refund-webhook.tf
- stepfunctions-refund.tf
- stepfunctions_variables.tf
- templates
 - apigw.private.json
 - apigw.public.json
 - ecs_task_manage.json
 - order-flow.asl.json
 - refund-flow.asl.json
 - refund-webhook-flow.asl.json
- variables.tf
- base
 - data_source.tf
 - kms.tf
 - secrets.tf
 - variables.tf
 - vpce_interface.tf
- db
 - db_aurora_postgresql.tf
 - db_proxy.tf
 - db_redis.tf
 - db_variables.tf
 - secrets.tf
 - variables.tf
- pos-integration-toast
 - README.md
 - api_get_order_prices.tf
 - api_get_restaurant.tf
 - api_get_restaurant_locations.tf
 - api_lambda
 - README.md
 - alias.tf
 - autoscaling.tf
 - docs
 - example.tf
 - footer.md
 - header.md
 - lambda.tf
 - outputs.tf
 - variables.tf
 - api_patch_restaurant.tf
 - api_post_authorization_url.tf
 - api_post_order.tf
 - apigw_private.tf
 - apigw_private_deployment.tf
 - apigw_public.tf

```
├── apigw_public_deployment.tf
├── apigw_public_dns.tf
├── async_menu_handler.tf
├── async_partner_handler.tf
├── async_stock_handler.tf
├── data_sources.tf
├── docs
│   ├── example.tf
│   ├── footer.md
│   └── header.md
├── dynamo_fivetran.tf
├── dynamodb.tf
├── dynamodb_orders_table.tf
├── kms.tf
├── lambda_base_iam.tf
├── lambda_vpc.tf
├── menu_metadata_checker.tf
├── resto_config_validator.tf
├── scheduled_lambda
│   ├── README.md
│   ├── alias.tf
│   ├── docs
│   │   ├── example.tf
│   │   ├── footer.md
│   │   └── header.md
│   ├── event_bridge.tf
│   ├── event_bridge_variables.tf
│   ├── lambda.tf
│   ├── lambda_variables.tf
│   ├── outputs.tf
│   └── variables.tf
├── secrets_manager.tf
├── sqs_lambda
│   ├── README.md
│   ├── alias.tf
│   ├── docs
│   │   ├── example.tf
│   │   ├── footer.md
│   │   └── header.md
│   ├── lambda.tf
│   ├── lambda_variables.tf
│   ├── mapping.tf
│   ├── output.tf
│   ├── sqs.tf
│   ├── sqs_dlq.tf
│   ├── sqs_variables.tf
│   └── variables.tf
├── ssm_params.tf
├── templates
│   ├── private_api.json
│   └── webhook_api.json
├── variables.tf
├── webhook_handler.tf
└── pritunl
```

```
├── app
│   ├── README.md
│   ├── data_source.tf
│   ├── ec2.tf
│   ├── ec2_variables.tf
│   ├── iam.tf
│   └── variables.tf
├── base
│   ├── README.md
│   ├── alb.tf
│   ├── data_source.tf
│   ├── dns.tf
│   ├── files
│   │   ├── pritunl-dev.pub
│   │   └── pritunl-ops.pub
│   ├── network.tf
│   ├── ram.tf
│   ├── s3.tf
│   ├── secrets.tf
│   ├── security.tf
│   ├── security_variables.tf
│   └── variables.tf
├── datadog
│   ├── pipeline.tf
│   └── provider.tf
├── db
│   ├── README.md
│   ├── db.tf
│   └── variables.tf
├── qa-automation
│   └── base
│       ├── README.md
│       ├── data_source.tf
│       ├── iam.tf
│       ├── s3.tf
│       └── variables.tf
├── react-app
│   ├── README-tfdocs.md
│   ├── cloudfront.tf
│   ├── cloudfront_variables.tf
│   ├── codebuild.tf
│   ├── codebuild_variables.tf
│   ├── data_source.tf
│   ├── docs
│   │   ├── example.tf
│   │   ├── footer.md
│   │   └── header.md
│   ├── files
│   │   ├── s3_cleanup.py
│   │   └── s3_cleanup.zip
│   ├── output.tf
│   ├── route53.tf
│   ├── route53_variables.tf
│   └── s3.tf
```

```
├── s3_variables.tf
├── variables.tf
├── rest-api-gateway
│   ├── README.md
│   ├── api.tf
│   ├── data_source.tf
│   ├── outputs.tf
│   └── variables.tf
├── rest-api-lambda
│   ├── README.md
│   ├── REST API Gateway Lambda.jpg
│   ├── api_lambda.tf
│   ├── api_variables.tf
│   ├── data_source.tf
│   ├── outputs.tf
│   └── variables.tf
├── rest-api-lambda-dynamodb
│   ├── README.md
│   ├── api_lambda.tf
│   ├── api_lambda_variables.tf
│   ├── dynamodb.tf
│   ├── dynamodb_variables.tf
│   ├── outputs.tf
│   └── variables.tf
├── restaurant-search
│   ├── api
│   │   ├── app
│   │   │   ├── README.md
│   │   │   ├── data.tf
│   │   │   ├── ecs_service.tf
│   │   │   ├── task_definition.tf
│   │   │   └── variables.tf
│   │   ├── base
│   │   │   ├── README.md
│   │   │   ├── alb.tf
│   │   │   ├── data.tf
│   │   │   ├── ecr.tf
│   │   │   ├── ecs_cluster.tf
│   │   │   ├── secrets.tf
│   │   │   └── variables.tf
│   │   └── docs
│   │       ├── README.md
│   │       ├── docs.tf
│   │       ├── outputs.tf
│   │       └── variables.tf
│   ├── db
│   │   ├── README.md
│   │   ├── data.tf
│   │   ├── opensearch.tf
│   │   ├── outputs.tf
│   │   ├── secrets.tf
│   │   └── variables.tf
│   └── dm
│       └── base
```

```
├── README.md
├── data_source.tf
├── dms.tf
├── dms_variables.tf
├── templates
│   └── hermosa-table-mapping.json
├── variables.tf
├── db
│   ├── README.md
│   ├── data_source.tf
│   ├── rds.tf
│   ├── rds_variables.tf
│   ├── security.tf
│   ├── security_variables.tf
│   └── variables.tf
├── etl
│   ├── README.md
│   ├── app
│   │   ├── data.tf
│   │   ├── delete_lambda_variables.tf
│   │   ├── ecs.tf
│   │   ├── fetch_lambda_variables.tf
│   │   ├── iam.tf
│   │   ├── insert_lambda_variables.tf
│   │   ├── kickoff_lambda_variables.tf
│   │   ├── lambda.tf
│   │   ├── logs.tf
│   │   ├── manage_ecs_variables.tf
│   │   ├── sg.tf
│   │   ├── sns.tf
│   │   ├── sqs.tf
│   │   ├── state_machine.tf
│   │   └── variables.tf
│   ├── base
│   │   ├── secrets.tf
│   │   └── variables.tf
│   └── eventbridge
│       ├── data.tf
│       ├── iam.tf
│       ├── rules.tf
│       ├── targets.tf
│       └── variables.tf
├── manage
│   ├── README.md
│   ├── data.tf
│   ├── task_definitions.tf
│   └── variables.tf
├── monitoring
│   ├── README.md
│   └── alerts
│       ├── alerts_api.tf
│       ├── alerts_es_index.tf
│       ├── alerts_etl.tf
│       └── alerts_lambda.tf
```

```

├── data.tf
├── providers.tf
├── sns.tf
├── templates
│   ├── api
│   │   ├── rss_api_anomalous_low_traffic.tpl
│   │   ├── rss_api_error_rate.tpl
│   │   └── rss_api_p90_latency.tpl
│   ├── es
│   │   └── rss_es_high_cpu_util.tpl
│   └── etl
│       ├── rss_es_high_threadpool_queue.tpl
│       └── rss_etl_dlq_message_received.tpl
rss_es_high_jvmmemory_pressure.tpl
├── rss_etl_low_updated_event_throughput.tpl
├── rss_etl_state_machine_failure_rate.tpl
├── rss_etl_update_lambda_error_rate.tpl
├── rss_etl_update_lambda_high_latency.tpl
├── variables.tf
├── base
│   ├── secrets.tf
│   ├── variables.tf
│   └── dashboards
│       ├── dashboard.tf
│       ├── data.tf
│       ├── templates
│       │   ├── rss_dm_dashboard_template.json.tpl
│       │   └── rss_etl_dashboard.json.tpl
│       ├── templates.tf
│       └── variables.tf
privatelink
├── README.md
├── privatelink.tf
├── provider.tf
├── variables.tf
revenue-io
├── base
│   ├── README.md
│   ├── s3.tf
│   ├── s3_variables.tf
│   ├── templates
│   │   └── s3
│   │       └── revenue_io_allow.json.tpl
│   └── variables.tf
security
├── base
│   ├── README.md
│   ├── cloudtrail.tf
│   └── cloudtrail_variables.tf

```

```
├── data_source.tf
├── s3_variables.tf
├── syslog.tf
├── syslog_variables.tf
├── variables.tf
├── spacelift-service-a
│   └── base
│       ├── s3.tf
│       └── variables.tf
├── svpn-alb
│   ├── README.md
│   ├── alb.tf
│   ├── data_source.tf
│   ├── outputs.tf
│   └── variables.tf
├── sysdig-secure
│   ├── base
│   │   ├── README.md
│   │   ├── secrets.tf
│   │   └── variables.tf
│   ├── cloud
│   │   └── organizational
│   │       ├── README.md
│   │       ├── provider.tf
│   │       ├── sysdig_cloud.tf
│   │       └── variables.tf
│   └── ecs
│       └── orchestrator
│           ├── README.md
│           ├── data_source.tf
│           ├── orchestrator_agent.tf
│           ├── provider.tf
│           └── variables.tf
├── tenable
│   ├── app
│   │   ├── README.md
│   │   ├── data_source.tf
│   │   ├── ec2.tf
│   │   ├── ec2_variables.tf
│   │   ├── iam.tf
│   │   ├── templates
│   │   │   └── tenable_user_data.tpl
│   │   ├── templates.tf
│   │   └── variables.tf
│   └── base
│       ├── README.md
│       ├── secrets.tf
│       └── variables.tf
├── user-privacy
│   ├── README.md
│   └── app
│       ├── api_gw_integration.tf
│       ├── data.tf
│       └── data_secrets_manager.tf
```

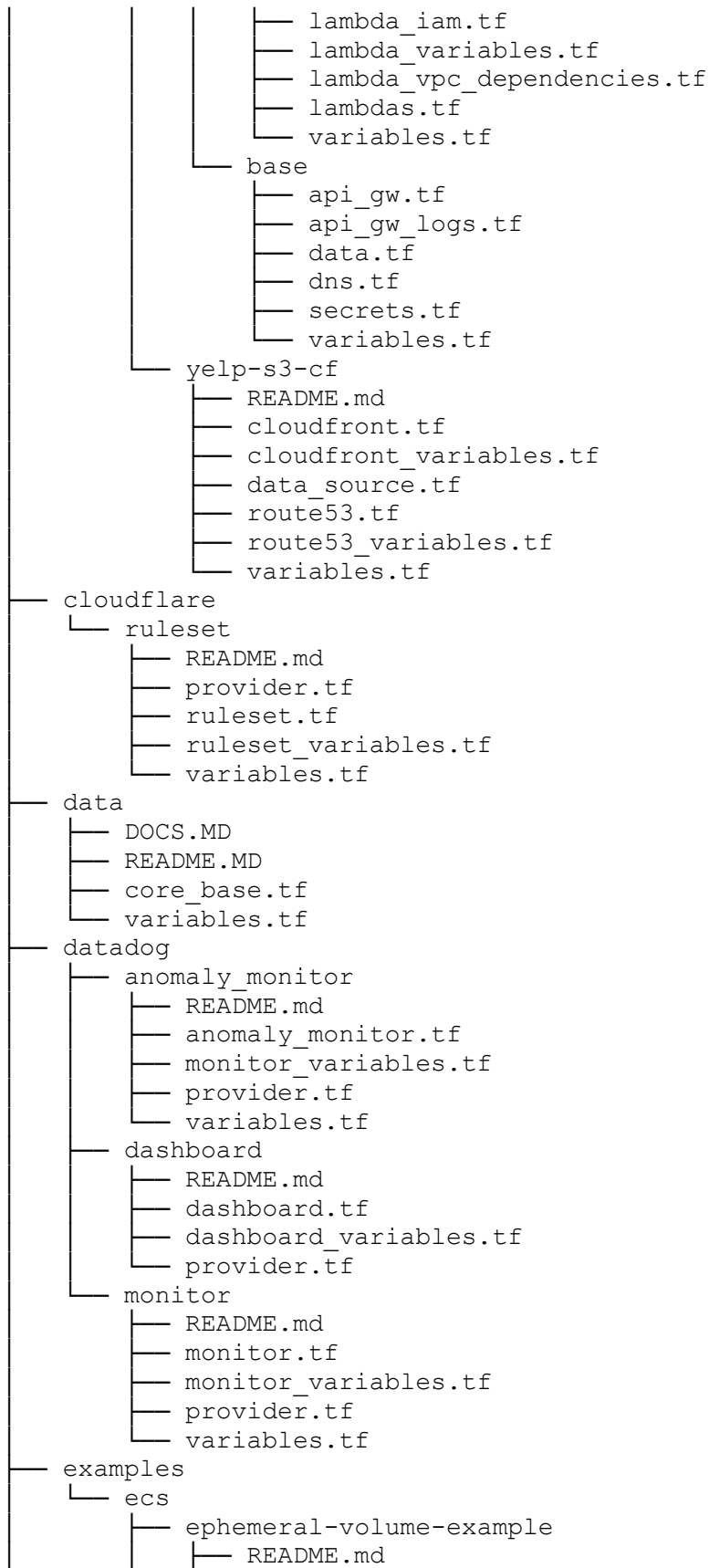

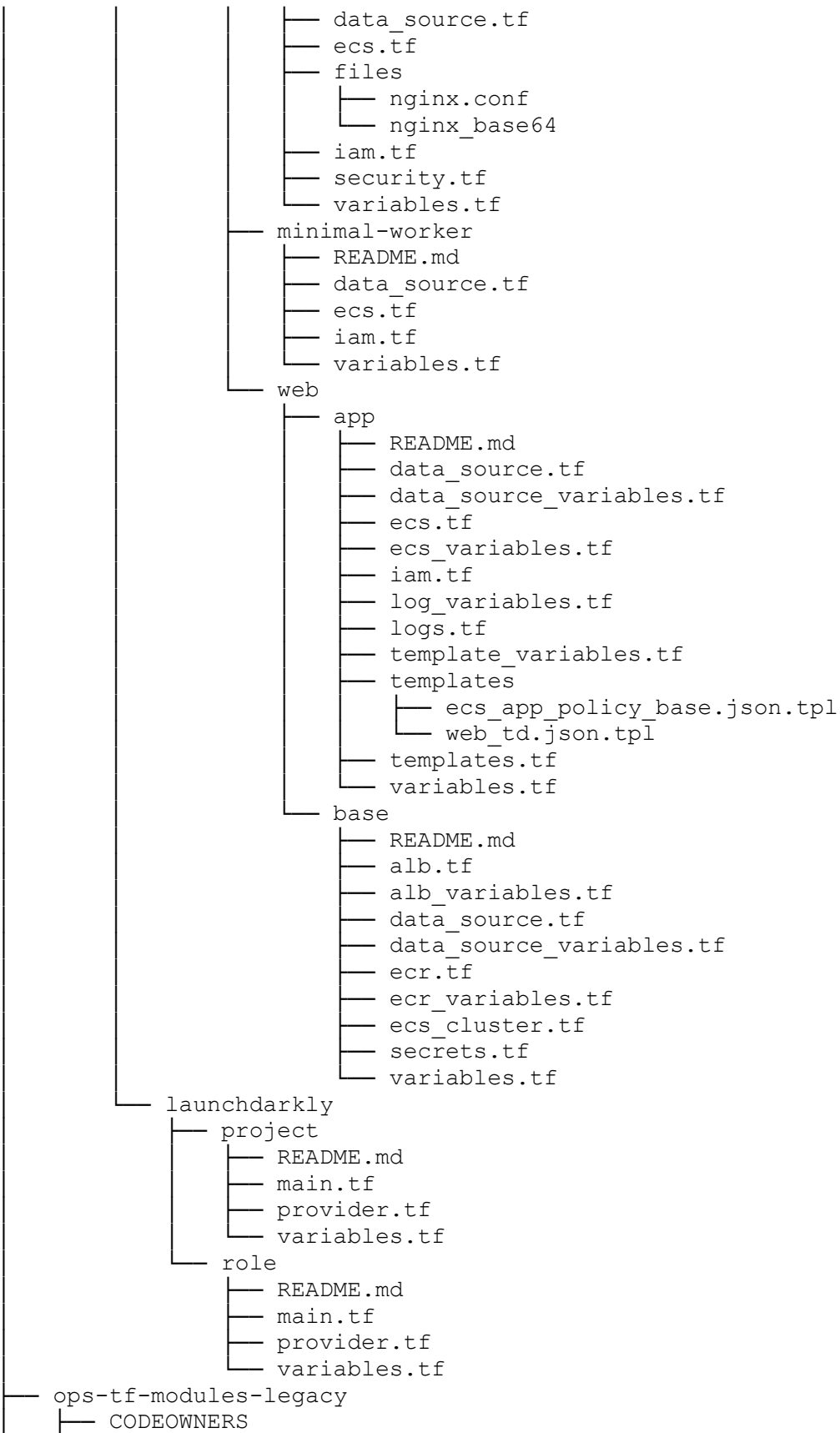
```
├── README.md
├── app-react
│   ├── README.md
│   ├── files
│   │   └── s3_cleanup.py
│   ├── main.tf
│   └── variables.tf
├── aws
│   ├── acm
│   │   ├── README.md
│   │   └── wildcard
│   │       ├── acm.tf
│   │       ├── acm_variables.tf
│   │       ├── data_source.tf
│   │       └── variables.tf
│   ├── autoscale
│   │   ├── README.md
│   │   ├── alarm.tf
│   │   ├── alarm_variables.tf
│   │   ├── autoscale.tf
│   │   ├── autoscale_variables.tf
│   │   └── variables.tf
│   ├── backup
│   │   ├── README.md
│   │   ├── backup.tf
│   │   ├── backup_variables.tf
│   │   ├── data_source.tf
│   │   ├── iam.tf
│   │   ├── outputs.tf
│   │   ├── templates
│   │   │   ├── backup_policy.json.tpl
│   │   │   └── backup_role.json.tpl
│   │   ├── templates.tf
│   │   └── variables.tf
│   ├── codebuild
│   │   ├── README.md
│   │   ├── codebuild.tf
│   │   ├── codebuild_variables.tf
│   │   ├── data_source.tf
│   │   ├── iam.tf
│   │   ├── outputs.tf
│   │   ├── templates
│   │   │   ├── codebuild-policy.json.tpl
│   │   │   └── codebuild-role-policy.json.tpl
│   │   ├── templates.tf
│   │   └── variables.tf
│   ├── dms
│   │   └── iam
│   │       ├── README.md
│   │       ├── iam.tf
│   │       ├── iam_variables.tf
│   │       └── variables.tf
│   └── dynamodb
│       └── README.md
```

```
├── dynamodb.tf
├── dynamodb_variables.tf
├── variables.tf
├── ecr
│   ├── README.md
│   ├── ecr.tf
│   ├── ecr_variables.tf
│   ├── outputs.tf
│   └── variables.tf
├── ecs
│   ├── alb
│   │   ├── README.md
│   │   ├── alb.tf
│   │   ├── alb_variables.tf
│   │   ├── data_source.tf
│   │   ├── data_source_variables.tf
│   │   ├── dns.tf
│   │   ├── security.tf
│   │   └── variables.tf
│   ├── base
│   │   ├── README.md
│   │   ├── data_source.tf
│   │   ├── data_source_variables.tf
│   │   ├── ecs.tf
│   │   ├── ecs_variables.tf
│   │   ├── iam.tf
│   │   ├── iam_variables.tf
│   │   ├── log.tf
│   │   ├── log_variables.tf
│   │   ├── outputs.tf
│   │   ├── security.tf
│   │   ├── templates
│   │   │   ├── ecs_policy_base.json.tpl
│   │   │   └── ecs_role.json.tpl
│   │   ├── templates.tf
│   │   └── variables.tf
│   ├── cloudwatch
│   │   ├── README.md
│   │   ├── cloudwatch.tf
│   │   ├── cloudwatch_variables.tf
│   │   ├── data_source.tf
│   │   ├── template_variables.tf
│   │   ├── templates
│   │   │   ├── cloudwatch-event-overrides.json.tpl
│   │   │   ├── cloudwatch-event-policy.json.tpl
│   │   │   └── cloudwatch-event-role-policy.json.tpl
│   │   ├── templates.tf
│   │   └── variables.tf
│   └── cluster
│       ├── README.md
│       ├── ecs.tf
│       ├── ecs_variables.tf
│       ├── iam.tf
│       └── outputs.tf
```

```
├── variables.tf
├── service
│   ├── README.md
│   ├── data_sources.tf
│   ├── data_sources_variables.tf
│   ├── ecs.tf
│   ├── ecs_variables.tf
│   ├── outputs.tf
│   └── variables.tf
├── shared
│   └── templates
│       └── ecs_assume_role.json
├── task
│   ├── README.md
│   ├── ecs.tf
│   ├── ecs_variables.tf
│   ├── logs.tf
│   ├── outputs.tf
│   └── variables.tf
├── elasticache
│   └── redis
│       ├── README.md
│       ├── data_source.tf
│       ├── data_source_variables.tf
│       ├── outputs.tf
│       ├── redis.tf
│       ├── redis_variables.tf
│       ├── security.tf
│       └── variables.tf
├── iam
│   └── user
│       ├── README.md
│       ├── human
│       │   ├── iam.tf
│       │   ├── iam_variables.tf
│       │   └── variables.tf
│       └── service
│           ├── iam.tf
│           ├── iam_variables.tf
│           ├── outputs.tf
│           └── variables.tf
├── key_pair
│   └── base
│       ├── README.md
│       ├── key_pair.tf
│       ├── key_pair_variables.tf
│       ├── outputs.tf
│       └── variables.tf
├── lambda
│   ├── README.md
│   ├── lambda-api-gateway
│   │   └── README.md
│   └── lambda-basic
│       └── README.md
```

```
├── files
│   └── lambda.zip
├── iam.tf
├── lambda.tf
├── lambda_variables.tf
├── outputs.tf
├── templates
│   ├── lambda_assume_role.json.tpl
│   └── lambda_base_policy.json.tpl
├── templates.tf
└── variables.tf
lambda-cloudwatch-logs
├── README.md
├── data_source.tf
├── main.tf
└── variables.tf
lambda-edge
├── README.md
├── files
│   └── lambda.zip
├── iam.tf
├── lambda.tf
├── lambda_variables.tf
├── outputs.tf
├── s3.tf
├── s3_variables.tf
├── templates
│   ├── lambda_assume_role.json.tpl
│   └── lambda_base_policy.json.tpl
├── templates.tf
└── variables.tf
lambda-layer
├── README.md
├── files
│   └── layer.zip
├── layer.tf
├── layer_variables.tf
├── outputs.tf
├── s3.tf
├── s3_variables.tf
└── variables.tf
lb
├── alb
│   ├── listener
│   │   ├── README.md
│   │   ├── listener.tf
│   │   ├── listener_variables.tf
│   │   ├── output.tf
│   │   └── variables.tf
│   └── listener-rule
│       ├── README.md
│       ├── listener_rule.tf
│       ├── listener_rule_variables.tf
│       └── variables.tf
```

```
private
├── README.md
├── alb.tf
├── alb_variables.tf
├── data_source.tf
├── data_source_variables.tf
├── outputs.tf
├── security.tf
└── variables.tf

public
├── README.md
├── alb.tf
├── alb_variables.tf
├── data_source.tf
├── data_source_variables.tf
├── outputs.tf
└── variables.tf

target-group
├── README.md
├── output.tf
├── target_group.tf
├── target_group_variables.tf
└── variables.tf

rds
├── postgresql
│   ├── README.md
│   ├── data_source.tf
│   ├── data_source_variables.tf
│   ├── db.tf
│   ├── db_param_group.tf
│   ├── db_param_group_variables.tf
│   ├── db_variables.tf
│   ├── outputs.tf
│   ├── security.tf
│   ├── security_variables.tf
│   └── variables.tf
└── route53
    ├── record
    │   └── basic
    │       ├── README.md
    │       ├── r53_record.tf
    │       └── r53_record_variables.tf
    └── zone
        ├── README.md
        ├── private
        │   ├── route53.tf
        │   ├── route53_variables.tf
        │   └── variables.tf
        └── public
            ├── route53.tf
            ├── route53_variables.tf
            └── variables.tf

s3
├── access-logs
```

```
├── README.md
├── outputs.tf
├── s3.tf
├── s3_variables.tf
├── variables.tf
├── basic
│   ├── README.md
│   ├── outputs.tf
│   ├── s3.tf
│   ├── s3_variables.tf
│   └── variables.tf
├── cloudtrail
│   ├── README.md
│   ├── cloudtrail.tf
│   ├── cloudtrail_variables.tf
│   ├── outputs.tf
│   ├── s3.tf
│   ├── s3_variables.tf
│   ├── template.tf
│   ├── template_variables.tf
│   ├── templates
│   │   └── iam_policy_cloudtrail.json.tpl
│   └── variables.tf
├── notification-lambda
│   ├── README.md
│   ├── data_sources.tf
│   ├── notification-variables.tf
│   └── notification.tf
├── syslog
│   ├── README.md
│   ├── data_source.tf
│   ├── iam.tf
│   ├── outputs.tf
│   ├── s3.tf
│   ├── s3_variables.tf
│   └── variables.tf
├── secrets
│   ├── create
│   │   ├── README.md
│   │   ├── outputs.tf
│   │   ├── secrets.tf
│   │   ├── secrets_variables.tf
│   │   └── variables.tf
│   └── insert
│       ├── README.md
│       ├── outputs.tf
│       ├── secrets.tf
│       ├── secrets_variables.tf
│       └── variables.tf
├── security-group
│   ├── README.md
│   ├── outputs.tf
│   ├── security.tf
│   └── security_variables.tf
```



```
├── variables.tf
├── sns
│   ├── platform-application
│   │   ├── README.md
│   │   ├── main.tf
│   │   ├── outputs.tf
│   │   └── variables.tf
│   └── topic
│       ├── README.md
│       ├── iam.tf
│       ├── topic.tf
│       ├── topic_variables.tf
│       └── variables.tf
├── stepfunctions
│   ├── README.md
│   ├── data_sources.tf
│   ├── iam.tf
│   ├── outputs.tf
│   ├── stepfunctions.tf
│   ├── stepfunctions_variables.tf
│   └── variables.tf
├── vpc
│   ├── README.md
│   ├── dns.tf
│   ├── network.tf
│   ├── network_variables.tf
│   ├── outputs.tf
│   ├── security.tf
│   ├── security_variables.tf
│   ├── variables.tf
│   ├── vpc.tf
│   └── vpc_variables.tf
├── vpc-endpoint
│   └── gateway
│       ├── README.md
│       ├── data_sources.tf
│       ├── gateway.tf
│       ├── gateway_variables.tf
│       ├── outputs.tf
│       └── variables.tf
├── aws-security-groups
│   ├── README.md
│   ├── main.tf
│   ├── outputs.tf
│   └── variables.tf
├── aws.chownow.com_priv
│   ├── README.md
│   ├── main.tf
│   ├── outputs.tf
│   └── variables.tf
├── aws_ssh_key_pair
│   ├── main.tf
│   ├── outputs.tf
│   └── variables.tf
```

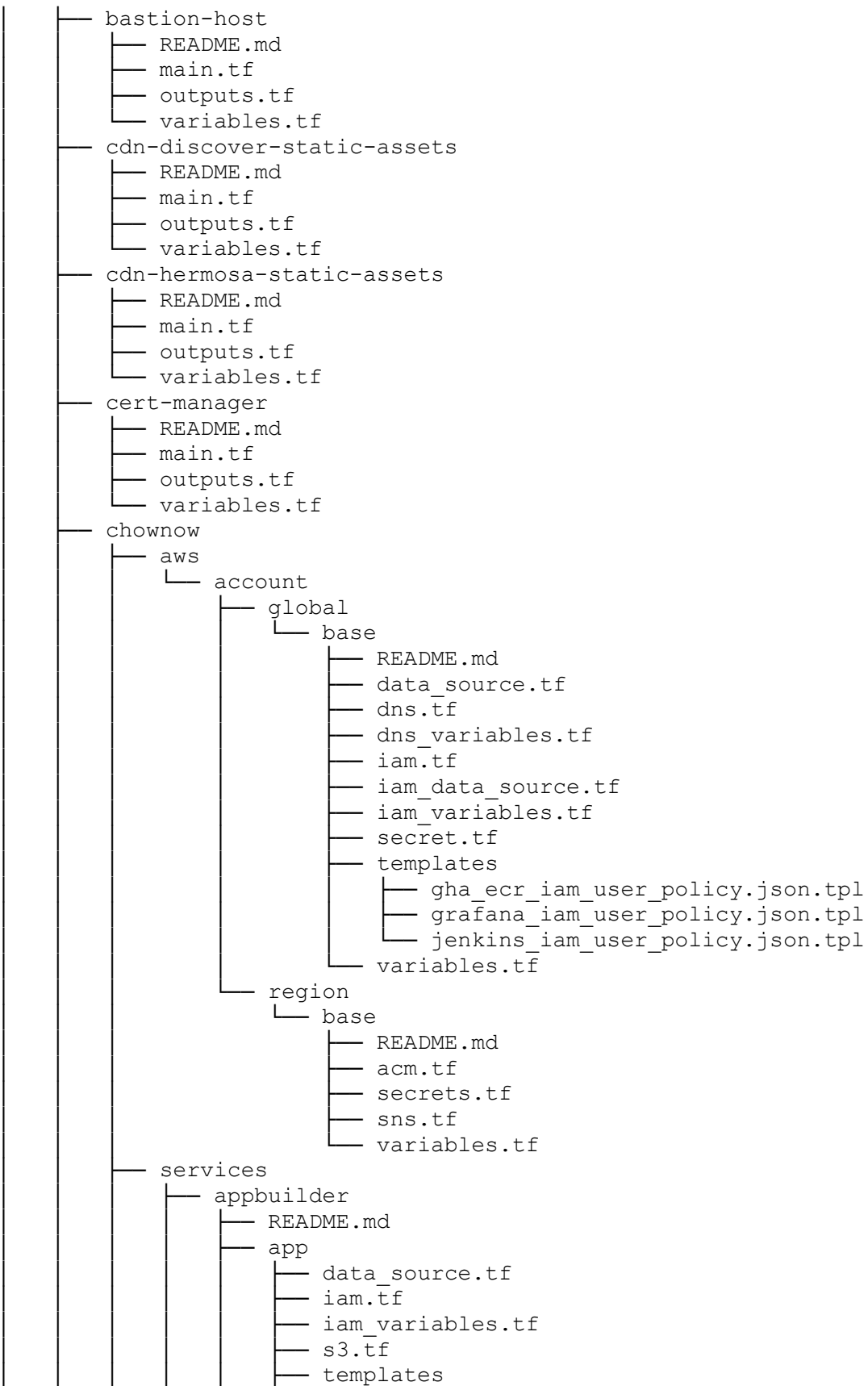

```
├── appbuilder_iam_user_policy.json.tpl
├── templates.tf
├── variables.tf
└── base
    ├── README.md
    ├── secrets.tf
    └── variables.tf
bastion
├── README.md
├── data_source.tf
├── dns.tf
├── ec2.tf
└── variables.tf
cloudflare
├── logs
│   ├── README.md
│   ├── outputs.tf
│   ├── s3.tf
│   ├── s3_variables.tf
│   ├── template.tf
│   ├── template_variables.tf
│   ├── templates
│   │   └── iam_policy_cloudflare.json.tpl
│   └── variables.tf
└── security-group
    ├── README.md
    ├── security.tf
    ├── security_variables.tf
    └── variables.tf
dms
├── README.md
├── app
│   ├── alb.tf
│   ├── alb_variables.tf
│   ├── codebuild.tf
│   ├── codebuild_variables.tf
│   ├── data_source.tf
│   ├── data_source_variables.tf
│   ├── ecr.tf
│   ├── ecs.tf
│   ├── ecs_variables.tf
│   ├── logs.tf
│   ├── logs_variables.tf
│   ├── templates
│   │   ├── dms_ecs_app_policy_base.json.tpl
│   │   ├── dms_td_manage.json.tpl
│   │   ├── dms_td_task.json.tpl
│   │   └── dms_td_web.json.tpl
│   ├── templates.tf
│   ├── templates_variables.tf
│   └── variables.tf
└── base
    ├── README.md
    └── secrets.tf
```

```
├── variables.tf
├── docs
│   └── diagrams
│       ├── dms.png
│       ├── dms_deployment.png
│       ├── dms_deployment.py
│       └── dms_diagram.py
errbot
├── README.md
├── app
│   ├── data_source.tf
│   ├── data_source_variables.tf
│   ├── ecr.tf
│   ├── ecs.tf
│   ├── ecs_variables.tf
│   ├── iam.tf
│   ├── templates
│   │   ├── errbot_assume_role.json.tpl
│   │   ├── errbot_ecs_app_policy_base.json.tpl
│   │   └── errbot_td.json.tpl
│   ├── templates.tf
│   ├── templates_variables.tf
│   └── variables.tf
└── base
    ├── README.md
    ├── secrets.tf
    └── variables.tf
hermosa
├── base
│   ├── README.md
│   ├── alb_admin.tf
│   ├── alb_admin_variables.tf
│   ├── alb_web.tf
│   ├── alb_web_variables.tf
│   ├── data_source.tf
│   ├── data_source_variables.tf
│   ├── docs
│   │   └── diagrams
│   │       ├── admin_alb.png
│   │       ├── admin_alb.py
│   │       ├── web_alb.png
│   │       └── web_alb.py
│   └── variables.tf
├── db
│   ├── param_groups.tf
│   ├── param_groups_variables.tf
│   └── variables.tf
├── google-starter
│   ├── README.md
│   ├── docs
│   │   └── diagrams
│   │       ├── google_starter_diagram.png
│   │       └── google_starter_diagram.py
│   └── iam.tf
```

```
├── lambda.tf
├── lambda_variables.tf
├── s3.tf
├── secretsmanager.tf
├── variables.tf
├── menuimages
├── README.md
├── s3.tf
├── variables.tf
├── integrations
├── README.md
├── app
├── alb.tf
├── data_source.tf
├── data_source_variables.tf
├── ecs.tf
├── ecs_variables.tf
├── events.tf
├── s3.tf
├── security.tf
├── templates
├──   ├── manage_ecs_td.json.tpl
├──   ├── manage_event_target.json.tpl
├──   └── web_ecs_td.json.tpl
├── templates.tf
├── variables.tf
├── base
├── db.tf
├── db_variables.tf
├── secrets.tf
├── variables.tf
├── docs
├── integrations_diagram.png
├── integrations_diagram.py
├── shared
├── secrets.tf
├── variable.tf
├── jenkins
├── app
├── README.md
├── alb.tf
├── alb_variables.tf
├── backup.tf
├── backup_variables.tf
├── data_source.tf
├── docs
├──   ├── jenkins_diagram.png
├──   └── jenkins_diagram.py
├── ec2.tf
├── ec2_variables.tf
├── key_pair.tf
├── security.tf
├── security_variables.tf
├── templates
```

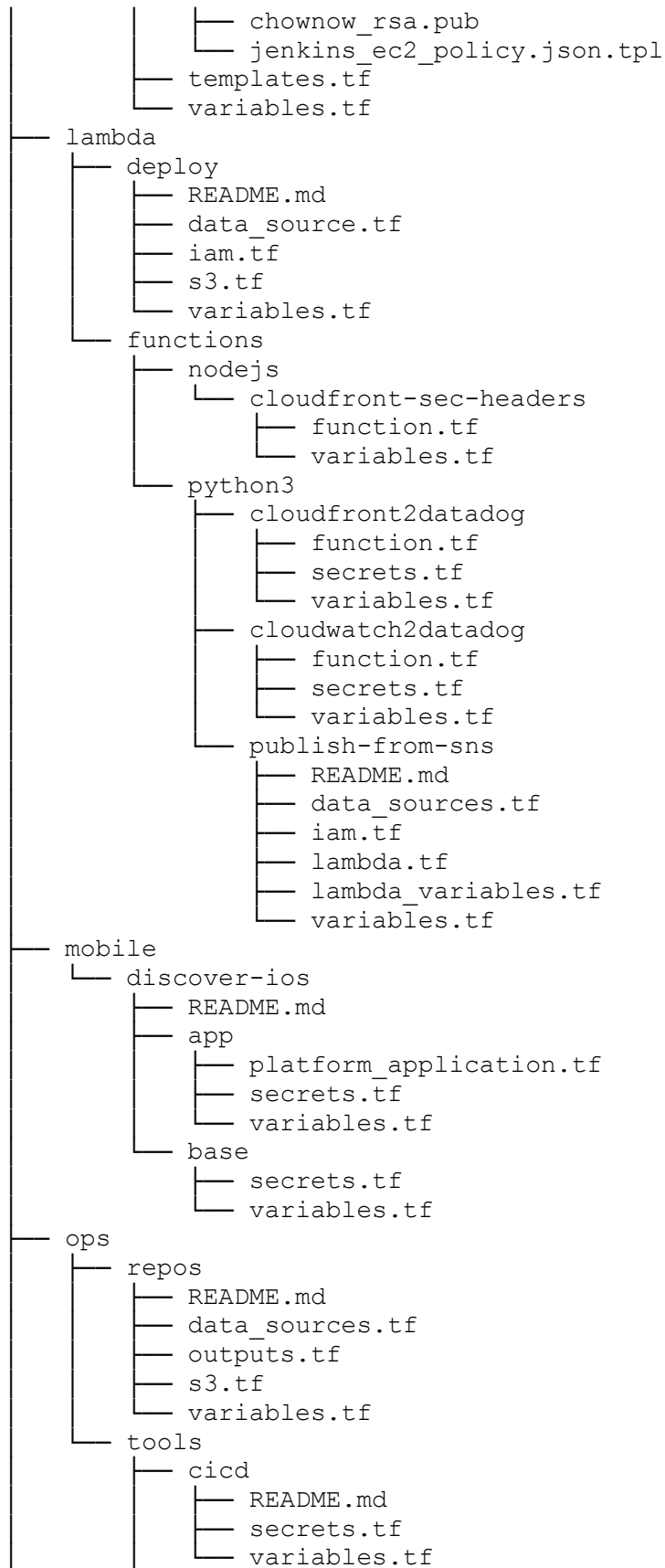

```

├── jumpbox
│   ├── basic
│   │   ├── README.md
│   │   ├── data_source.tf
│   │   ├── data_source_variables.tf
│   │   ├── dns.tf
│   │   ├── dns_variables.tf
│   │   ├── ec2.tf
│   │   ├── ec2_variables.tf
│   │   ├── iam.tf
│   │   ├── s3.tf
│   │   ├── s3_variables.tf
│   │   ├── security.tf
│   │   ├── templates
│   │   │   ├── ec2_policy_base.json.tpl
│   │   │   ├── ec2_policy_s3.json.tpl
│   │   │   ├── ec2_role.json.tpl
│   │   │   ├── ec2_user_data.tpl
│   │   │   └── jumpbox_rsa.pub
│   │   ├── templates.tf
│   │   └── variables.tf
│   └── packer
│       ├── README.md
│       ├── data_sources.tf
│       ├── iam.tf
│       ├── security.tf
│       ├── templates
│       │   ├── packer_builder_iam.json.tpl
│       │   └── packer_user_iam.json.tpl
│       └── variables.tf
├── react-app
│   ├── README.md
│   ├── cloudfront.tf
│   ├── cloudfront_variables.tf
│   ├── codebuild.tf
│   ├── codebuild_variables.tf
│   ├── data_source.tf
│   ├── route53.tf
│   ├── route53_variables.tf
│   ├── s3.tf
│   └── variables.tf
├── reportportal
│   ├── README.md
│   └── app
│       ├── alb.tf
│       ├── alb_variables.tf
│       ├── backup.tf
│       ├── backup_variables.tf
│       ├── data_source.tf
│       ├── ebs.tf
│       ├── ebs_variables.tf
│       ├── ec2.tf
│       ├── ec2_variables.tf
│       └── variables.tf

```

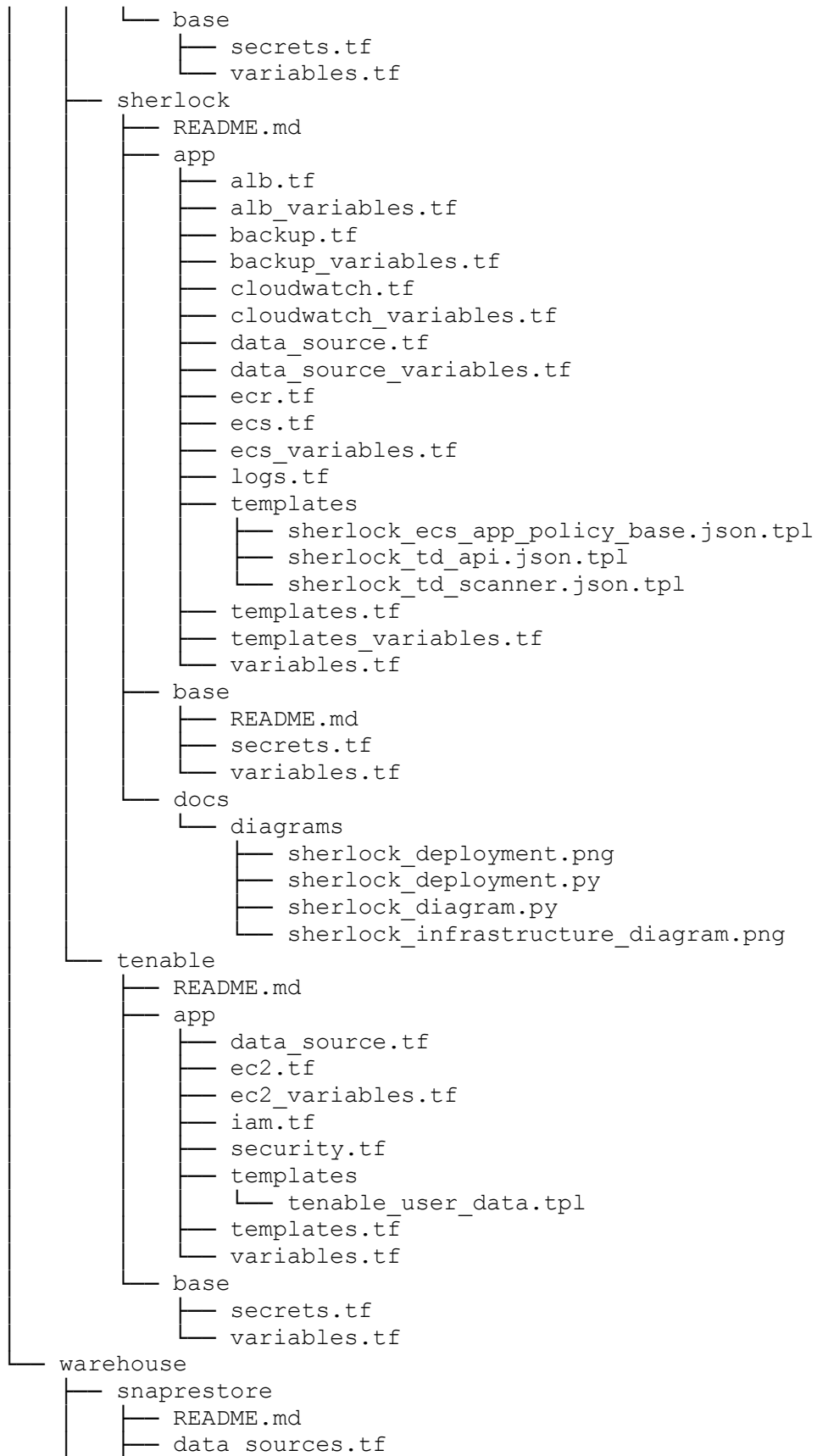

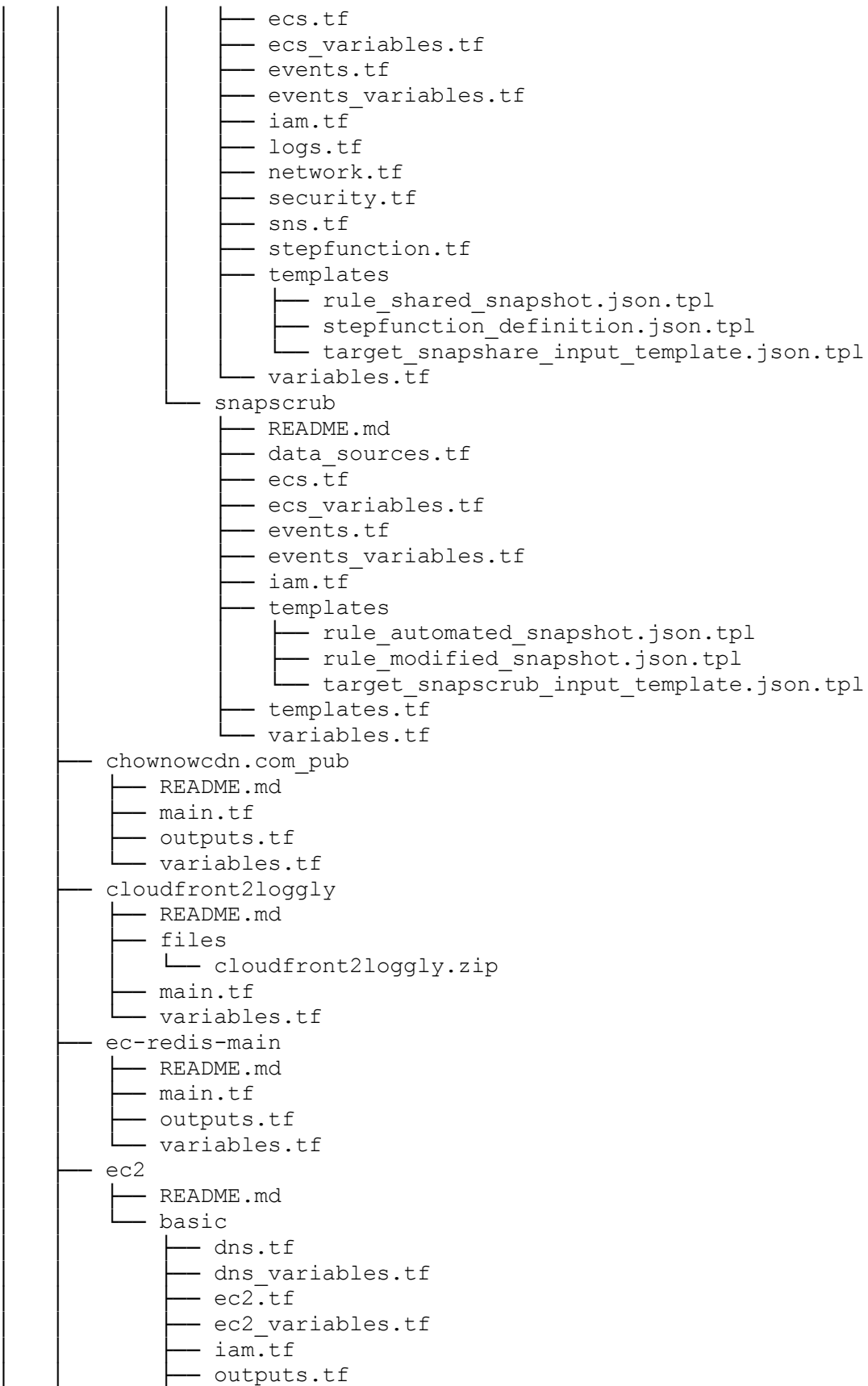

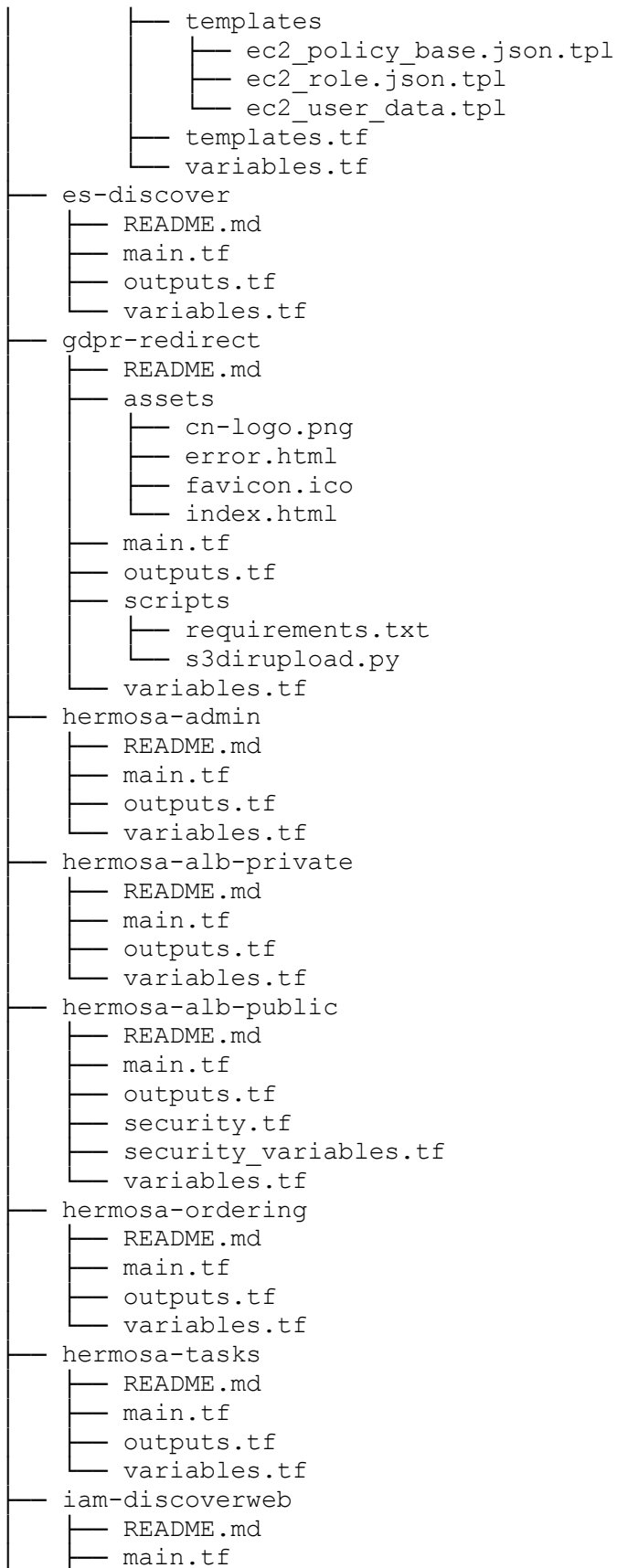

```
├── outputs.tf
├── variables.tf
├── iam-hermosa
│   ├── README.md
│   ├── main.tf
│   ├── outputs.tf
│   └── variables.tf
├── ideas
│   └── users
│       ├── README.md
│       ├── data_source.tf
│       ├── group.tf
│       ├── group_variables.tf
│       ├── users.tf
│       └── variables.tf
├── kms
│   ├── README.md
│   ├── main.tf
│   ├── outputs.tf
│   └── variables.tf
├── lambda-sec-headers
│   ├── README.md
│   ├── lambda
│   │   └── cloudfrontmodifyresponse-sec-headers
│   │       └── index.js
│   ├── main.tf
│   ├── output.tf
│   └── variables.tf
├── legacy
│   ├── README.md
│   ├── aws_ec2_alb
│   │   ├── README.md
│   │   ├── main.tf
│   │   ├── outputs.tf
│   │   └── variables.tf
│   ├── aws_ec2_alb_hermosa_targets
│   │   ├── main.tf
│   │   └── variables.tf
│   ├── aws_ec2_alb_ops
│   │   ├── README.md
│   │   ├── main.tf
│   │   ├── outputs.tf
│   │   └── variables.tf
│   ├── aws_ec2_alb_webproxy_targets
│   │   ├── main.tf
│   │   └── variables.tf
│   ├── aws_ec2_elb
│   │   ├── main.tf
│   │   ├── outputs.tf
│   │   └── variables.tf
│   └── aws_ec2_instance
│       ├── main.tf
│       ├── outputs.tf
│       └── variables.tf
```

```
├── aws_ec2_instance_spot
│   ├── main.tf
│   ├── outputs.tf
│   └── variables.tf
├── aws_elasticache_redis
│   ├── README.md
│   ├── main.tf
│   ├── outputs.tf
│   └── variables.tf
├── aws_elasticache_redis_tls
│   ├── README.md
│   ├── main.tf
│   ├── outputs.tf
│   └── variables.tf
├── aws_elasticsearch
│   ├── README.md
│   ├── main.tf
│   ├── outputs.tf
│   └── variables.tf
├── aws_guardduty
│   ├── README.md.txt
│   ├── main.tf
│   └── outputs.tf
├── aws_host_intrusion_detection
│   ├── README.md
│   ├── awslogs_upload.tf
│   ├── elasticsearch.tf
│   ├── lambda.tf
│   ├── outputs.tf
│   └── variables.tf
├── aws_lambda_sec_headers
│   ├── lambda
│   │   └── cloudfrontmodifyresponse-sec-headers
│   │       └── index.js
│   ├── main.tf
│   ├── output.tf
│   └── variables.tf
├── aws_nat_gateway
│   └── main.tf
├── aws_r53_record
│   ├── main.tf
│   └── variables.tf
├── aws_r53_record_alias
│   ├── main.tf
│   └── variables.tf
├── aws_r53_record_root
│   ├── main.tf
│   └── variables.tf
├── aws_r53_record_root_NS_multi
│   ├── main.tf
│   └── variables.tf
├── aws_r53_record_root_multi
│   ├── main.tf
│   └── variables.tf
```

```
├── aws_rds_mysql_option_group
│   ├── main.tf
│   ├── outputs.tf
│   └── variables.tf
├── aws_rds_mysql_parameter_group
│   ├── main.tf
│   ├── outputs.tf
│   └── variables.tf
├── aws_s3_private_bucket
│   ├── README.md
│   ├── main.tf
│   ├── outputs.tf
│   └── variables.tf
├── aws_s3_public_bucket
│   ├── README.md
│   ├── main.tf
│   └── variables.tf
├── aws_s3_syslog_bucket
│   ├── README.md
│   ├── main.tf
│   ├── outputs.tf
│   └── variables.tf
├── aws_security_groups
│   ├── README.md
│   ├── main.tf
│   ├── outputs.tf
│   └── variables.tf
├── aws_vpc
│   ├── LICENSE
│   ├── README.md
│   ├── main.tf
│   ├── outputs.tf
│   ├── security.tf
│   ├── security_variables.tf
│   └── variables.tf
├── dynect_record
│   ├── main.tf
│   └── variables.tf
├── iam_base
│   ├── README.md
│   ├── main.tf
│   ├── output.tf
│   ├── templates
│   │   └── iam_policy_cloudwatch_read.json.tpl
│   └── variables.tf
├── influxdb
│   ├── LICENSE
│   ├── README.md
│   ├── files
│   │   └── init.sh
│   ├── main.tf
│   ├── outputs.tf
│   └── variables.tf
└── s3_cleanup
```

```
├── README.md
├── files
│   ├── s3_cleanup.py
│   └── s3_cleanup.zip
├── main.tf
├── output.tf
├── variables.tf
├── sns-chownow-tablet
│   ├── README.md
│   ├── main.tf
│   ├── outputs.tf
│   └── variables.tf
├── sns_mobile
│   ├── main.tf
│   └── variables.tf
├── tf_sns_email
│   ├── LICENSE
│   ├── README.md
│   ├── main.tf
│   ├── outputs.tf
│   ├── providers.tf
│   ├── templates
│   │   └── email-sns-stack.json.tpl
│   └── variables.tf
├── rds-mysql-hermosa
│   ├── README.md
│   ├── main.tf
│   ├── outputs.tf
│   └── variables.tf
├── s3-discover-static-assets
│   ├── README.md
│   ├── assets
│   │   ├── apple-app-site-association
│   │   └── apple-developer-merchantid-domain-association
│   ├── main.tf
│   ├── outputs.tf
│   └── variables.tf
├── s3-facebook
│   ├── README.md
│   ├── main.tf
│   ├── outputs.tf
│   └── variables.tf
├── s3-google-datafeed
│   ├── README.md
│   ├── main.tf
│   ├── outputs.tf
│   └── variables.tf
├── s3-hermosa-static-assets
│   ├── README.md
│   ├── main.tf
│   ├── outputs.tf
│   └── variables.tf
├── s3-merchant
│   └── README.md
```

```
├── main.tf
├── outputs.tf
├── variables.tf
├── s3-monitoring
│   ├── README.md
│   ├── files
│   │   └── lambda.zip
│   ├── iam.tf
│   ├── lambda.tf
│   ├── lambda_variables.tf
│   ├── outputs.tf
│   ├── s3.tf
│   ├── s3_variables.tf
│   ├── templates
│   │   ├── lambda_assume_role.json.tpl
│   │   ├── lambda_log_policy.json.tpl
│   │   ├── lambda_s3_policy.json.tpl
│   │   └── s3_zip_policy.json.tpl
│   ├── templates.tf
│   └── variables.tf
├── s3-onboarding
│   ├── README.md
│   ├── main.tf
│   ├── outputs.tf
│   └── variables.tf
├── s3-singleplatform
│   ├── README.md
│   ├── main.tf
│   ├── outputs.tf
│   └── variables.tf
├── ses-account
│   ├── README.md
│   ├── main.tf
│   ├── outputs.tf
│   ├── templates
│   │   └── ses_send_policy.json.tpl
│   └── variables.tf
├── sns-chownow-tablet
│   ├── README.md
│   ├── main.tf
│   ├── outputs.tf
│   └── variables.tf
├── sns-discover
│   ├── README.md
│   ├── main.tf
│   ├── outputs.tf
│   └── variables.tf
├── svpn.chownow.com_priv
│   ├── README.md
│   ├── main.tf
│   ├── outputs.tf
│   └── variables.tf
├── svpn.chownow.com_pub
│   └── README.md
```

```
├── main.tf
├── outputs.tf
├── variables.tf
├── syslog-host
│   ├── README.md
│   ├── main.tf
│   ├── outputs.tf
│   └── variables.tf
├── tenable-host
│   ├── README.md
│   ├── main.tf
│   ├── outputs.tf
│   └── variables.tf
├── waf-hermosa-alb
│   ├── README.md
│   ├── aws-waf-security-automations_v2.2.1.template
│   ├── main.tf
│   ├── outputs.tf
│   └── variables.tf
├── webhookproxy-alb-public
│   ├── README.md
│   ├── main.tf
│   ├── outputs.tf
│   └── variables.tf
├── ordering-web
│   ├── Dockerfile
│   ├── Jenkinsfile
│   ├── Makefile
│   ├── README.md
│   └── app
│       ├── app.js
│       ├── breakpoints.js
│       ├── cn.js
│       ├── components
│       │   ├── address-formatted.js
│       │   ├── card-icon.js
│       │   ├── cart-error-message.js
│       │   ├── cart-item.js
│       │   ├── chownow-powered-logo.js
│       │   ├── client-error-msg.js
│       │   ├── delivery-fees.js
│       │   ├── loading-overlay.js
│       │   ├── mod-group.js
│       │   ├── quantity-count.js
│       │   ├── region-select.js
│       │   ├── server-errors.js
│       │   ├── single-select.js
│       │   ├── size-widget.js
│       │   ├── social-login-button.js
│       │   ├── social-login-buttons.js
│       │   └── tip-calculator.js
│       └── helpers
│           ├── format-calendar.js
│           └── format-capitalize.js
```



```
├── format-distance.js
├── format-moment.js
├── format-money.js
├── index.html
├── initializers
│   ├── ember-cn-rest-api.js
│   ├── inline-model.js
│   ├── logger.js
│   ├── settings.js
│   ├── store.js
│   └── web-storage.js
├── instance-initializers
│   └── session.js
├── managers
│   ├── base-state.js
│   └── social-login.js
├── pods
│   ├── application
│   │   ├── adapter.js
│   │   ├── controller.js
│   │   ├── route.js
│   │   ├── serializer.js
│   │   ├── template.hbs
│   │   └── view.js
│   ├── cart
│   │   ├── controller.js
│   │   ├── item
│   │   │   ├── controller.js
│   │   │   ├── route.js
│   │   │   ├── template.hbs
│   │   │   └── view.js
│   │   ├── template.hbs
│   │   └── view.js
│   ├── components
│   │   ├── address-autocomplete
│   │   │   ├── component.js
│   │   │   └── template.hbs
│   │   ├── address-form
│   │   │   ├── component.js
│   │   │   └── template.hbs
│   │   ├── confirm-buttons
│   │   │   ├── component.js
│   │   │   └── template.hbs
│   │   ├── credit-card-form
│   │   │   ├── component.js
│   │   │   └── template.hbs
│   │   ├── day-picker
│   │   │   ├── component.js
│   │   │   └── template.hbs
│   │   ├── delivery-address
│   │   │   ├── component.js
│   │   │   └── template.hbs
│   │   ├── fulfillment-picker
│   │   │   └── component.js
```

```
├── template.hbs
├── google-map-embed
│   ├── component.js
│   └── template.hbs
├── google-maps
│   ├── component.js
│   └── template.hbs
├── location-picker
│   ├── component.js
│   └── template.hbs
├── menu-picker
│   ├── component.js
│   └── template.hbs
├── order-time-picker
│   ├── component.js
│   └── template.hbs
├── time-picker
│   ├── component.js
│   └── template.hbs
├── generic
│   └── forgot
│       └── route.js
├── locations
│   ├── controller.js
│   ├── route.js
│   ├── template.hbs
│   └── view.js
├── login
│   ├── controller.js
│   └── template.hbs
├── menu
│   ├── item
│   │   ├── controller.js
│   │   ├── route.js
│   │   ├── template.hbs
│   │   └── view.js
│   ├── items
│   │   ├── controller.js
│   │   ├── route.js
│   │   ├── template.hbs
│   │   └── view.js
│   └── template.hbs
├── order
│   ├── controller.js
│   ├── forgot
│   │   └── route.js
│   ├── login
│   │   └── route.js
│   ├── profile
│   │   └── route.js
│   ├── register
│   │   └── route.js
│   ├── route.js
│   └── service.js
```

```
├── status
│   ├── controller.js
│   ├── route.js
│   ├── template.hbs
│   └── view.js
├── template.hbs
├── view.js
├── profile
│   ├── controller.js
│   └── template.hbs
├── restaurant
│   ├── checkout
│   │   ├── controller.js
│   │   ├── route.js
│   │   ├── template.hbs
│   │   └── view.js
│   ├── controller.js
│   ├── forgot
│   │   └── route.js
│   ├── login
│   │   └── route.js
│   ├── profile
│   │   └── route.js
│   ├── register
│   │   └── route.js
│   └── route.js
├── resolver.js
├── router.js
├── services
│   ├── geolocation.js
│   ├── inline-model.js
│   └── timer.js
├── settings.js
├── styles
│   ├── _buttons.scss
│   ├── _fonts.scss
│   ├── _forms.scss
│   ├── _google_places_autocomplete.scss
│   ├── _loading.scss
│   ├── _mobile.scss
│   ├── _variables.scss
│   ├── app.scss
│   ├── menu_new.scss
│   └── themes
│       └── _squarespace.scss
├── templates
│   ├── components
│   │   ├── address-formatted.hbs
│   │   ├── card-icon.hbs
│   │   ├── cart-error-message.hbs
│   │   ├── cart-item.hbs
│   │   ├── cart-line-items.hbs
│   │   ├── chownow-powered-logo.hbs
│   │   └── client-error-msg.hbs
```

```
├── delivery-fees.hbs
├── loading-overlay.hbs
├── mod-group.hbs
├── quantity-count.hbs
├── restaurant-hours.hbs
├── server-errors.hbs
├── single-select.hbs
├── size-widget.hbs
├── social-login-button.hbs
├── social-login-buttons.hbs
├── tip-calculator.hbs
├── forgot.hbs
├── index.hbs
├── layout
├──   ├── alert-modal.hbs
├──   ├── confirm-modal.hbs
├──   ├── info-modal.hbs
├──   └── modal.hbs
├── loading.hbs
├── order
├──   ├── 500.hbs
├──   └── loading.hbs
├── partial
├──   ├── discount-item.hbs
├──   └── user-login.hbs
├── register.hbs
├── restaurant
├──   └── loading.hbs
├── views
├──   ├── address-modal.hbs
├──   ├── custom-select-option.hbs
├──   ├── errors-modal.hbs
├──   ├── fatal-error-modal.hbs
├──   ├── hours-modal.hbs
├──   ├── item-expire-modal.hbs
├──   ├── maxmods-modal.hbs
├──   ├── mods-modal.hbs
├──   ├── picker
├──   │   └── fulfillment.hbs
├──   ├── sign-in.hbs
├──   └── validator-error.hbs
├── transitions
├──   └── animate-in.js
├── transitions.js
├── util
├──   ├── mixins
├──   │   └── protected-route.js
├──   ├── model.js
├──   ├── poller.js
├──   └── validation-rules.js
├── views
├──   ├── accordion-confirm.js
├──   ├── accordion-overlay.js
├──   └── alert-modal.js
```

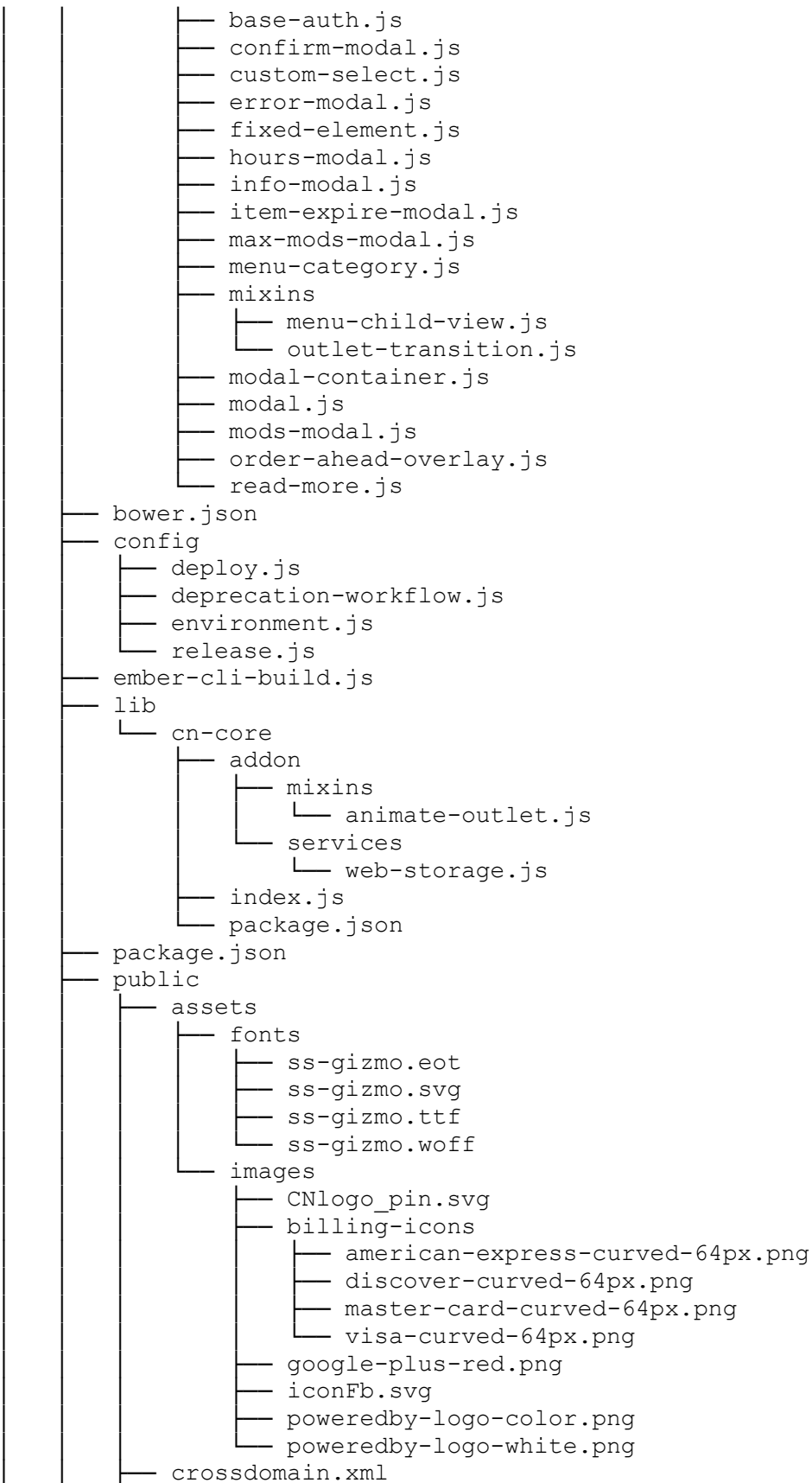

```
├── robots.txt
├── pull_request_template.md
├── testem.json
├── tests
│   ├── factories
│   │   ├── account-billing.js
│   │   ├── account-delivery.js
│   │   ├── account.js
│   │   ├── address.js
│   │   ├── billing-zip.js
│   │   ├── cart.js
│   │   ├── credit-card.js
│   │   ├── customer-billing.js
│   │   ├── customer-delivery.js
│   │   ├── customer.js
│   │   ├── order.js
│   │   ├── phone.js
│   │   └── restaurant.js
│   ├── helpers
│   │   ├── destroy-app.js
│   │   ├── inline-model.js
│   │   ├── module-for-acceptance.js
│   │   ├── resolver.js
│   │   ├── responsive.js
│   │   └── start-app.js
│   ├── index.html
│   ├── integration
│   │   └── pods
│   │       ├── components
│   │       │   ├── address-autocomplete
│   │       │   │   └── component-test.js
│   │       │   ├── confirm-buttons
│   │       │   │   └── component-test.js
│   │       │   ├── credit-card-form
│   │       │   │   └── component-test.js
│   │       │   ├── delivery-address
│   │       │   │   └── component-test.js
│   │       │   ├── fulfillment-picker
│   │       │   │   └── component-test.js
│   │       │   ├── google-maps
│   │       │   │   └── component-test.js
│   │       │   ├── location-picker
│   │       │   │   └── component-test.js
│   │       │   ├── menu-picker
│   │       │   │   └── component-test.js
│   │       │   ├── order-time-picker
│   │       │   │   └── component-test.js
│   ├── test-helper.js
│   └── unit
│       ├── initializers
│       │   ├── ember-cn-rest-api-test.js
│       │   ├── inline-model-test.js
│       │   ├── logger-test.js
│       │   └── web-storage-test.js
```

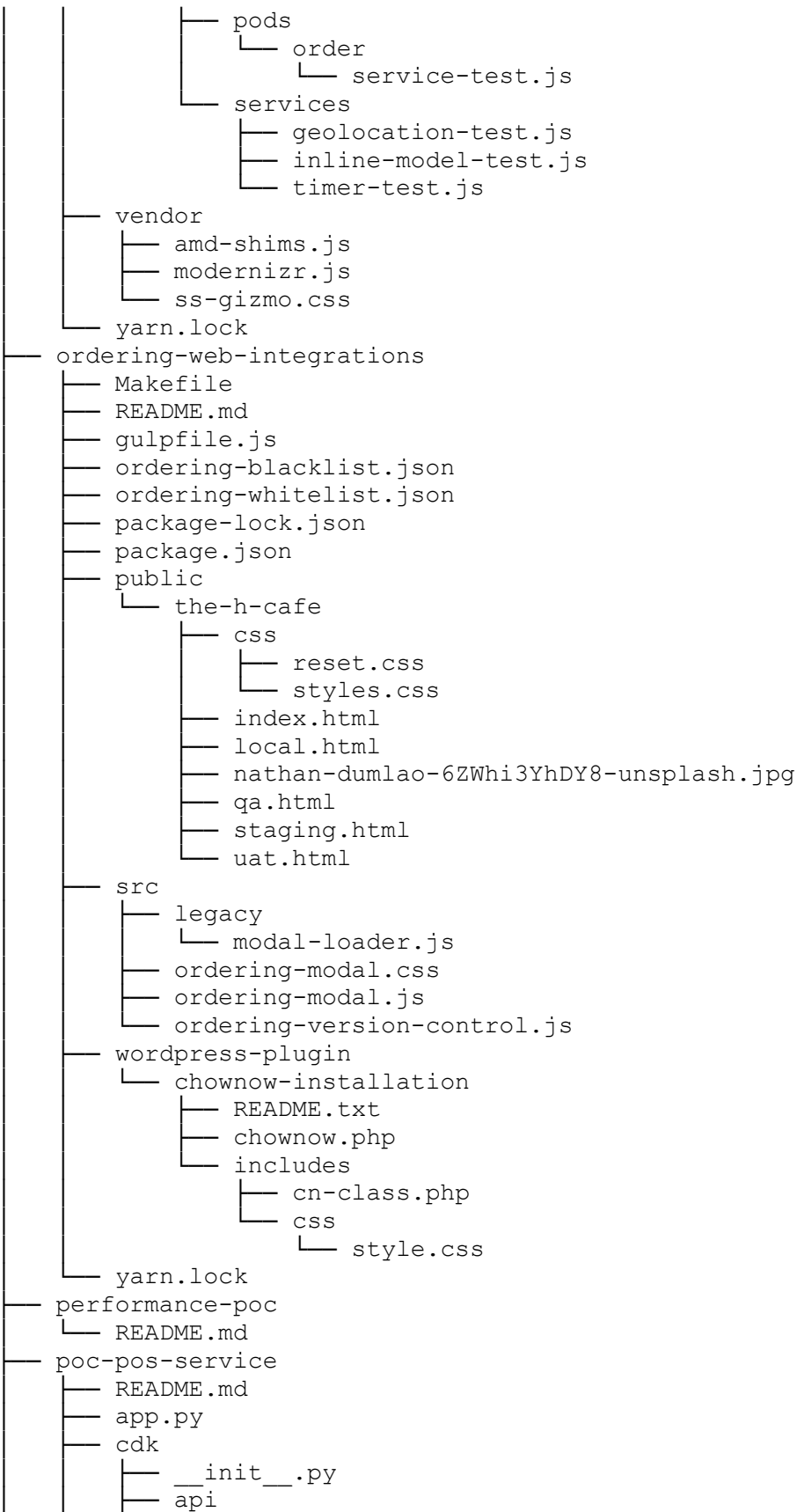

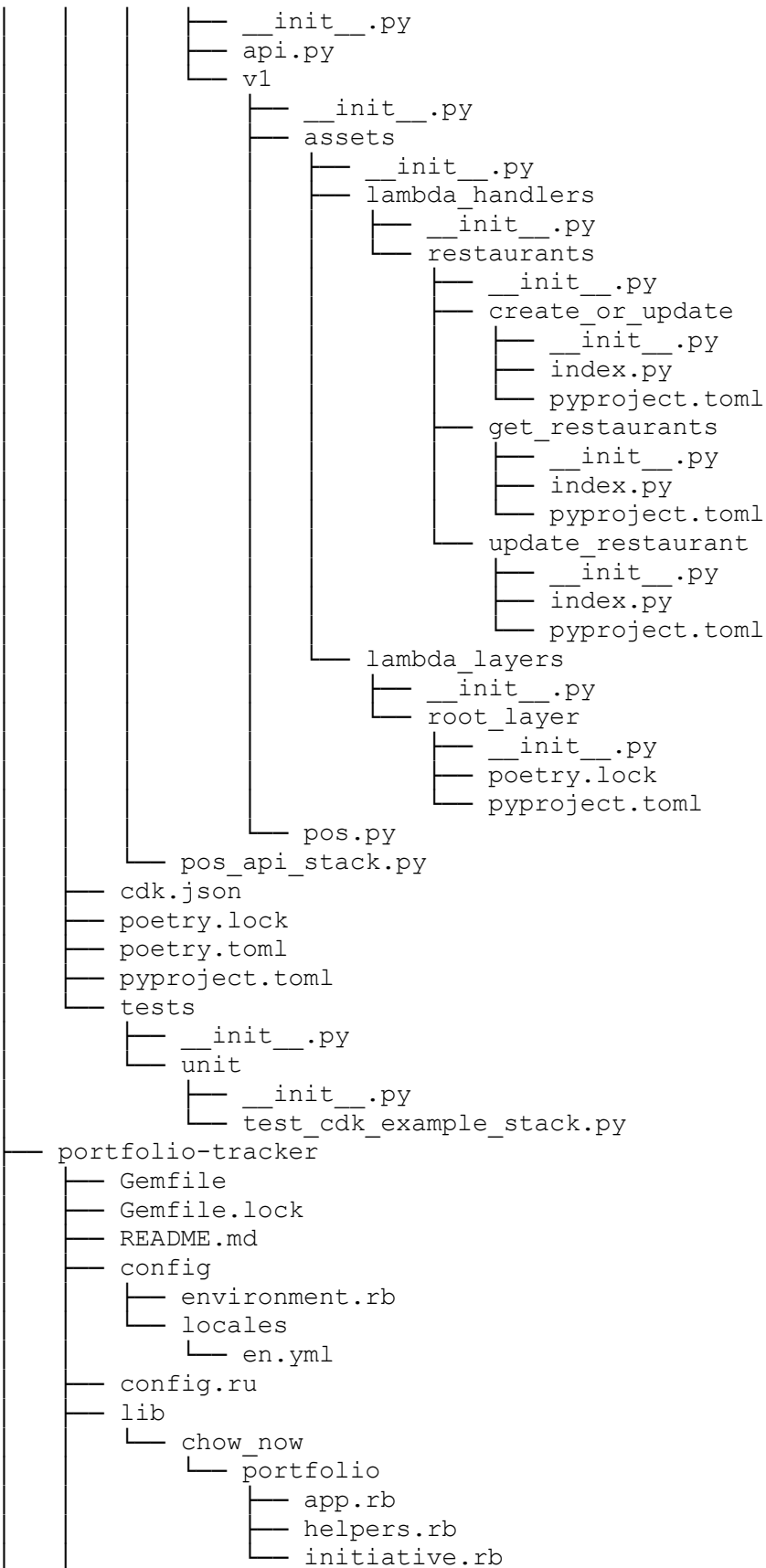

```
├── public
│   ├── index.js
│   └── style.css
├── tmp
├── views
│   └── index.slim
├── pos
│   ├── README.md
│   ├── auth
│   ├── docker-compose.yml
│   ├── mapper
│   ├── models
│   │   └── order.proto
│   ├── packages
│   │   ├── mapper-0.1.0-py3-none-any.whl
│   │   └── mapper-0.1.0.tar.gz
│   ├── router
│   ├── storage
│   ├── vendors
│   │   └── toast
├── pos-common
│   ├── Dockerfile.test
│   ├── Makefile
│   ├── README.md
│   ├── docker-compose.test.yml
│   ├── docker-compose.yml
│   ├── load_env.sh
│   └── pos_common
│       ├── __init__.py
│       ├── aws
│       │   ├── __init__.py
│       │   ├── asl_helper.py
│       │   ├── aws_template_parser.py
│       │   ├── secrets_manager.py
│       │   └── sfn_client_facade.py
│       ├── cache_memoize.py
│       ├── constants.py
│       ├── db
│       │   ├── __init__.py
│       │   ├── base_class.py
│       │   ├── fields.py
│       │   ├── session.py
│       │   └── utils.py
│       ├── enums.py
│       ├── logging.py
│       ├── pos_common_settings.py
│       ├── redis.py
│       ├── salesforce.py
│       ├── secrets_setup.py
│       ├── signature.py
│       ├── utils
│       │   ├── __init__.py
│       │   ├── class_property.py
│       │   └── commons.py
```

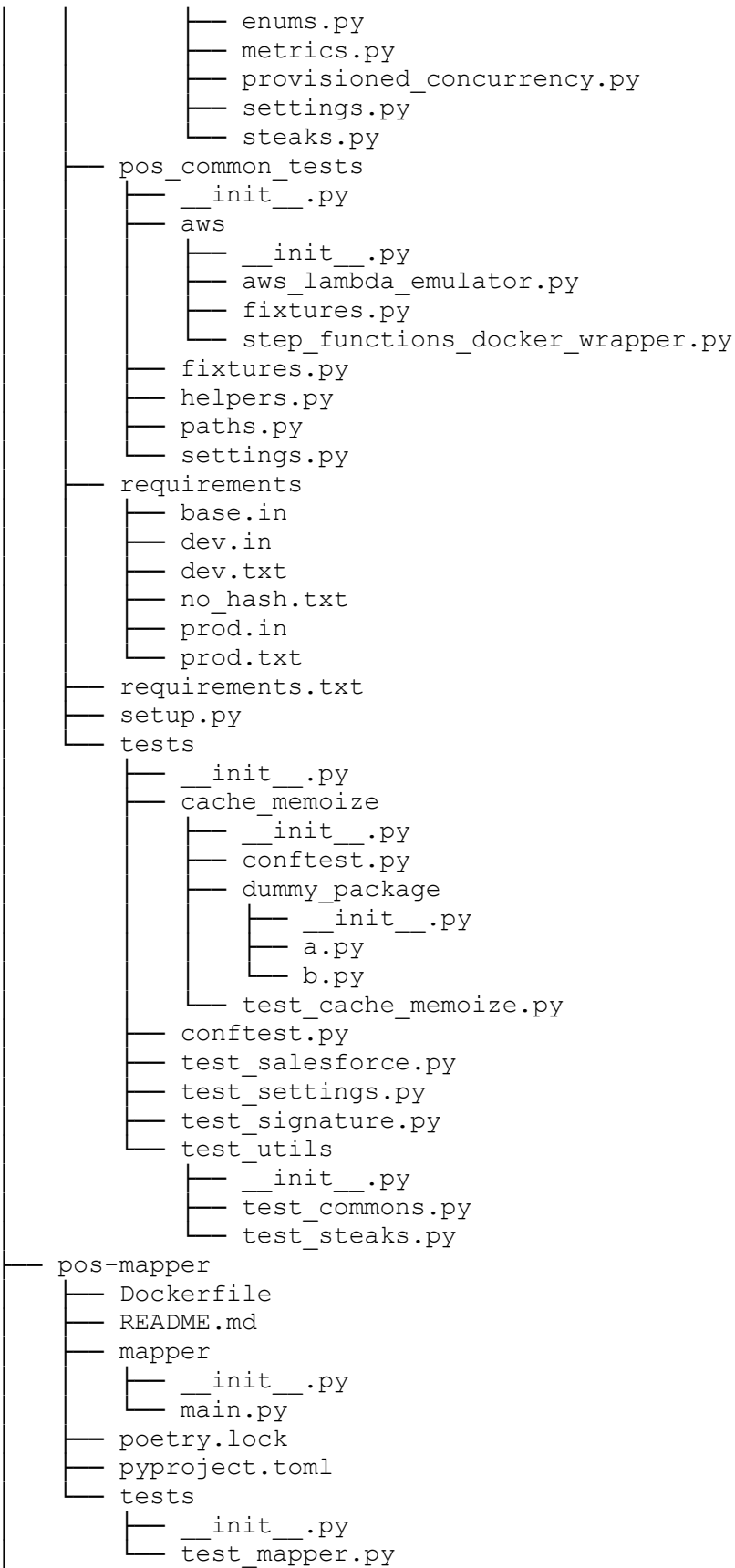

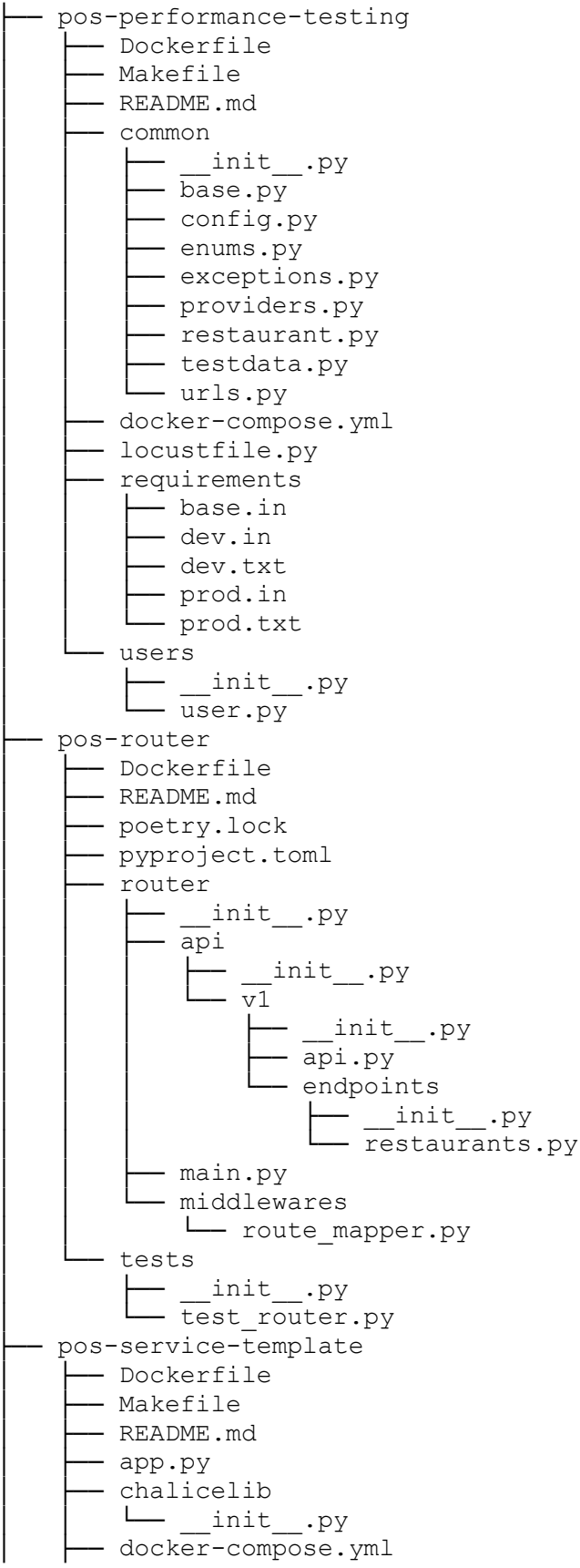

```

├── docker.env
├── load_env.sh
├── local.env
├── requirements-dev.in
├── requirements-dev.txt
├── requirements.in
├── requirements.txt
├── tests
│   ├── __init__.py
│   ├── conftest.py
│   └── test_app.py
├── pos-square
│   ├── Dockerfile.dev
│   ├── Dockerfile.ecr
│   ├── Makefile
│   ├── README.md
│   ├── app.py
│   ├── catalog-info.yaml
│   └── chalicelib
│       ├── __init__.py
│       ├── alembic
│       │   ├── README
│       │   ├── env.py
│       │   ├── script.py.mako
│       │   └── versions
│       │       ├── 165f6c03432f_fix_types.py
│       │       ├── 1f6190ef8506_add_company_id_field.py
│       │       ├── 22966cd82df1_missing_order_fields.py
│       │       ├── 37ffb6d4c2ca_change_mapping_table_name.py
│       │       ├── 4350c17de9ce_force_unique_pos_and_cn_ids.py
│       │       ├── 4b83b41fbf96_no_unique_for_pos_id_and_restaurant.py
│       │       ├── 5939ef59bb44_add_db_indexes.py
│       │       └── 639f300b7d18_change_fields_type.py
│       ├── 6404549af7c8_add_cn_restaurant_name_column_to_restaurant_table.py
│       ├── 6439ae994728_add_mapping.py
│       ├── 6da13806de83_rename_restaurant_state_field.py
│       ├── 75d40c08cd4c_is_authorized_and_is_ordering_enabled.py
│       ├── 76b78a95865d_total_money_to_order.py
│       ├── 8e66b8d4dc59_catalog_sync_at_field.py
│       ├── 8f5f6658ed71_use_hermosa_company_id_instead_of_.py
│       ├── 9449729d2bfe_add_refund_amount_and_pos_status_field.py
│       ├── 96cdd06f87fb_remove_phone_from_order.py
│       ├── 9c832058f441_database_initialization.py
│       ├── a02e41cb50dc_order_models.py
│       ├── c7634ca0f3a9_is_authorized_as_property.py
│       ├── e0f5a739d6e6_remove_pos_vendor_order_field.py
│       ├── fac9d0ca04ed_add_is_authorized_field.py
│       └── fdfb728062d6_.py
│   ├── alembic.ini
│   ├── constants.py
│   └── crud

```

```
├── __init__.py
├── base.py
├── crud_mapping.py
├── crud_order.py
├── crud_restaurant.py
├── enums
│   ├── __init__.py
│   ├── mapping.py
│   ├── order.py
│   └── swagger_docs.py
├── exceptions.py
├── functions
│   ├── __init__.py
│   └── api
│       ├── __init__.py
│       └── v1
│           ├── __init__.py
│           ├── auth
│           │   ├── __init__.py
│           │   ├── authorization_url.py
│           │   ├── callback.py
│           │   └── routes.py
│           ├── restaurants
│           │   ├── __init__.py
│           │   ├── locations_get.py
│           │   ├── locations_post.py
│           │   ├── menu.py
│           │   ├── menu_mapping.py
│           │   ├── order_statuses_delete.py
│           │   ├── order_statuses_get.py
│           │   ├── orders.py
│           │   ├── refresh_token.py
│           │   ├── refund_order.py
│           │   ├── restaurants_post.py
│           │   ├── revoke_token.py
│           │   ├── root_get.py
│           │   ├── root_patch.py
│           │   └── routes.py
│           └── webhook
│               ├── __init__.py
│               ├── pos_refund_order.py
│               └── routes.py
├── base.py
├── helpers
│   ├── __init__.py
│   ├── health.py
│   ├── order_sf_execution.py
│   ├── routes.py
│   └── swagger_docs.py
├── pure_lambdas
│   ├── __init__.py
│   └── commons
│       ├── __init__.py
│       └── routes.py
```

```
├── send_slack_notification.py
├── update_order_in_database.py
├── cron
│   ├── __init__.py
│   ├── refresh_access_tokens.py
│   ├── remove_expired_access_tokens.py
│   └── remove_outdated_orders.py
├── order
│   ├── __init__.py
│   ├── clear_order_mappings.py
│   ├── create_pos_order_object.py
│   ├── create_pos_payment_object.py
│   ├── map_cn_items_to_pos_vendor_items.py
│   ├── routes.py
│   ├── save_order_to_the_database.py
│   ├── send_order_to_pos_vendor.py
│   └── send_payment_to_pos_vendor.py
├── refund
│   ├── __init__.py
│   ├── perform_full_refund.py
│   ├── perform_partial_refund.py
│   └── routes.py
├── refund_webhook
│   ├── __init__.py
│   ├── perform_webhook_refund.py
│   └── routes.py
├── routes.py
├── integrations
│   ├── __init__.py
│   └── salesforce.py
├── middleware.py
├── models
│   ├── __init__.py
│   ├── mapping.py
│   ├── order.py
│   └── restaurant.py
├── pos_square_settings.py
├── pos_vendor
│   ├── __init__.py
│   ├── catalog_translation_service.py
│   ├── client_facade.py
│   ├── constants.py
│   ├── decorators.py
│   └── exceptions.py
├── schemas
│   ├── __init__.py
│   ├── auth.py
│   ├── catalog.py
│   ├── errors.py
│   ├── generic.py
│   ├── helpers.py
│   ├── location.py
│   ├── menu_sync.py
│   └── order.py
```

```
├── restaurant.py
├── types.py
├── webhook.py
├── square_client.py
├── utils
│   ├── __init__.py
│   ├── aws.py
│   ├── docs_generator
│   │   ├── __init__.py
│   │   ├── exceptions.py
│   │   ├── swagger_generator.py
│   │   └── template.py
│   ├── helpers.py
│   └── mocks.py
├── ci
│   └── ManagePOSECS
├── commands
│   ├── __init__.py
│   ├── base.py
│   ├── generate_apigw_models.py
│   ├── generate_openapi_models.py
│   └── generate_release_files.sh
├── deployment
│   └── tasks
│       ├── __init__.py
│       └── migrate_database.py
├── docker-compose.dev.yml
├── docker-compose.setup.yml
├── docker-compose.test.yml
├── docker-compose.yml
├── load_env.sh
├── order-flow.asl.json
├── pgadmin_servers.json
├── pytest.ini
├── refund-flow.asl.json
├── refund-webhook-flow.asl.json
├── requirements
│   ├── base.in
│   ├── dev.in
│   ├── dev.txt
│   ├── no_hash.txt
│   ├── prod.in
│   └── prod.txt
├── requirements.txt
├── secrets_setup.py
├── setup_dev_app.sh
├── template.yaml
├── tests
│   ├── __init__.py
│   ├── conftest.py
│   ├── factories
│   │   ├── __init__.py
│   │   ├── base.py
│   │   └── catalog_object.py
```

```
├── mapping.py
├── order.py
├── restaurant.py
├── mixins.py
├── pos_vendor
│   ├── __init__.py
│   └── test_client_facade.py
├── test_api
│   ├── __init__.py
│   ├── test_auth
│   │   ├── __init__.py
│   │   ├── test_authorization_url.py
│   │   └── test_callback.py
│   ├── test_client_error.py
│   ├── test_empty_request.py
│   ├── test_helpers
│   │   ├── __init__.py
│   │   ├── test_health.py
│   │   └── test_validate_sf_execution.py
│   ├── test_restaurants
│   │   ├── __init__.py
│   │   ├── test_locations_get.py
│   │   ├── test_locations_post.py
│   │   ├── test_menu.py
│   │   ├── test_menu_mapping.py
│   │   ├── test_order_statuses_delete.py
│   │   ├── test_order_statuses_get.py
│   │   ├── test_orders.py
│   │   ├── test_refresh_token.py
│   │   ├── test_refund_order.py
│   │   ├── test_restaurants_post.py
│   │   ├── test_revoke_token.py
│   │   ├── test_root_get.py
│   │   └── test_root_patch.py
│   └── test_webhook
│       ├── __init__.py
│       └── test_pos_refund_order.py
├── test_app.py
├── test_cron
│   ├── __init__.py
│   ├── test_refresh_access_tokens.py
│   ├── test_remove_expired_access_tokens.py
│   └── test_remove_outdated_orders.py
├── test_crud
│   ├── __init__.py
│   ├── test_crud_order.py
│   └── test_crud_restaurant.py
├── test_function
│   ├── __init__.py
│   ├── test_commons
│   │   ├── __init__.py
│   │   ├── test_send_slack_notification.py
│   │   └── test_update_order_in_database.py
│   └── test_order
```



```
├── __init__.py
├── test_order.py
├── pos-toast-service
│   ├── Dockerfile
│   ├── Dockerfile.e2e
│   ├── Dockerfile.test
│   ├── README.md
│   └── api
│       ├── README.md
│       ├── __init__.py
│       ├── authorization_url
│       │   ├── __init__.py
│       │   ├── models.py
│       │   └── post
│       │       ├── __init__.py
│       │       └── app.py
│       ├── menu
│       │   ├── __init__.py
│       │   └── app.py
│       ├── restaurants
│       │   ├── __init__.py
│       │   ├── get
│       │   │   ├── __init__.py
│       │   │   └── app.py
│       │   ├── locations
│       │   │   ├── __init__.py
│       │   │   └── get
│       │   │       ├── __init__.py
│       │   │       └── app.py
│       │   ├── models.py
│       │   ├── orders
│       │   │   ├── __init__.py
│       │   │   ├── post
│       │   │   │   ├── __init__.py
│       │   │   │   └── app.py
│       │   │   └── prices
│       │   │       ├── __init__.py
│       │   │       └── post
│       │   │           ├── __init__.py
│       │   │           └── app.py
│       │   └── patch
│       │       ├── __init__.py
│       │       └── app.py
│       ├── catalog-info.yaml
│       ├── ci
│       │   └── run_tests.sh
│       ├── cn-libs-requirements.txt
│       ├── conftest.py
│       ├── docker-compose.test.yml
│       ├── docker-compose.yml
│       └── docs
│           ├── chownow.png
│           ├── diagrams
│           └── automatic-menu-sync-flow.png
```

```
├── automatic-menu-sync-flow.puml
├── current_order_direct_to_pos_flow.png
├── current_order_direct_to_pos_flow.puml
├── manual-menu-sync-flow.png
├── manual-menu-sync-flow.puml
├── menu-ingestion-flow.png
├── menu-ingestion-flow.puml
├── menu_schedule_sync.png
├── menu_schedule_sync.puml
├── menus-updated-webhook-flow.png
├── menus-updated-webhook-flow.puml
├── partner-remove-webhook-flow.png
├── partner-removed-webhook-flow.puml
├── partner-webhook-flow.png
├── partner-webhook-flow.puml
├── toast-auth-flow-step1.png
├── toast-auth-flow-step1.puml
├── toast-auth-flow-step2.png
├── toast-auth-flow-step2.puml
├── toast-deactivation-flow1.png
├── toast-deactivation-flow1.puml
├── toast-deactivation-flow2.png
├── toast-deactivation-flow2.puml
├── toast-order-flow-v2.png
├── toast-order-flow-v2.puml
├── toast-order-flow.png
├── toast-order-flow.puml
├── toast-prices-validation.png
├── toast-prices-validation.puml
├── images
│   └── deploy_workflow.png
├── e2e
│   ├── README.md
│   ├── __init__.py
│   ├── client
│   │   └── PostmanClient.py
│   ├── conftest.py
│   ├── fixtures
│   │   ├── __init__.py
│   │   ├── clients.py
│   │   ├── data
│   │   │   ├── __init__.py
│   │   │   ├── menu_event.py
│   │   │   ├── partner_event.py
│   │   │   └── postman_mock
│   │   │       ├── __init__.py
│   │   │       ├── hermosa.py
│   │   │       └── toast.py
│   └── settings.py
├── models
│   ├── auth_authorization_url_post.py
│   ├── get_restaurants_locations.py
│   ├── patch_restaurants_restaurant_id.py
│   └── restaurants_restaurant_id_get.py
```

```
├── pytest.ini
├── requirements.txt
├── settings
│   ├── __init__.py
│   └── e2e_settings.py
├── tests
│   ├── __init__.py
│   ├── test_auth_authorization_url_post.py
│   ├── test_restaurants_locations_get.py
│   ├── test_restaurants_locations_post.py
│   ├── test_restaurants_restaurant_id_get.py
│   ├── test_restaurants_restaurant_id_patch.py
│   ├── test_webhook_menu_event_menu_ingestion.py
│   ├── test_webhook_menu_event_menu_syncing.py
│   └── test_webhook_partner_events.py
├── utils
│   ├── __init__.py
│   ├── base.py
│   └── dynamodb.py
├── utils.py
├── handlers
│   ├── __init__.py
│   ├── menu_metadata_checker.py
│   └── restaurant_config_validator.py
├── jenkins
│   └── DeployPosToastApp
├── plugins
│   ├── __init__.py
│   └── vcr.py
├── poetry.lock
├── pyproject.toml
├── settings
│   ├── __init__.py
│   ├── base_client_settings.py
│   ├── hermosa_client_settings.py
│   ├── pos_toast_settings.py
│   ├── slack_notification_settings.py
│   ├── toast_client_settings.py
│   └── webhook_handler_settings.py
├── tests
│   ├── __init__.py
│   └── api
│       ├── __init__.py
│       ├── authorization_url
│       │   ├── __init__.py
│       │   └── test_app.py
│       └── restaurants
│           ├── __init__.py
│           ├── get
│           │   ├── __init__.py
│           │   └── test_app.py
│           └── locations
│               ├── __init__.py
│               └── test_app.py
```

```
orders
├── __init__.py
├── post
│   ├── __init__.py
│   └── test_app.py
├── prices
│   ├── __init__.py
│   └── post
│       ├── __init__.py
│       └── test_app.py
└── patch
    ├── __init__.py
    └── test_app.py

aws
├── __init__.py
└── test_secret_manager.py

conftest.py

factories
├── __init__.py
├── api
│   ├── __init__.py
│   ├── auth.py
│   ├── chownow_supported_menus.py
│   ├── config.py
│   ├── menu_update.py
│   ├── menus.py
│   ├── order_prices.py
│   ├── orders.py
│   ├── partners.py
│   └── restaurants.py
├── aws.py
├── common.py
├── db
│   ├── __init__.py
│   ├── items
│   │   ├── __init__.py
│   │   ├── menu_item.py
│   │   ├── menu_mapping_item.py
│   │   ├── order_item.py
│   │   ├── restaurant_config_item.py
│   │   └── restaurant_item.py
│   └── models
│       ├── __init__.py
│       ├── menu.py
│       ├── menu_mapping.py
│       ├── order.py
│       ├── restaurant.py
│       └── restaurant_config.py
├── handlers
│   ├── __init__.py
│   ├── menu_metadata.py
│   └── restaurant_config_validator.py
└── ssm
    ├── __init__.py
```

```
├── parameter_store.py
├── webhook
│   ├── __init__.py
│   ├── menus.py
│   ├── partner.py
│   ├── stock.py
│   └── webhook.py
├── feature_flags
│   ├── __init__.py
│   └── test_launchdarkly.py
├── fixtures
│   ├── README.md
│   ├── __init__.py
│   └── api
│       ├── __init__.py
│       ├── alternate_payment_types_response.json
│       ├── auth.py
│       ├── chownow_supported_menus.py
│       ├── config.py
│       ├── dining_options_response.json
│       ├── discounts_response.json
│       ├── menu_response.json
│       ├── menu_update.py
│       ├── menus.py
│       ├── order_prices.py
│       ├── order_request.json
│       ├── ordering_schedule.py
│       ├── ordering_schedule_response.json
│       ├── orders.py
│       ├── partners.py
│       ├── prices_response.json
│       ├── restaurants.py
│       ├── revenue_centers_response.json
│       ├── service_charges_response.json
│       ├── toast_order.py
│       ├── toast_order_request.json
│       ├── toast_order_response.json
│       └── unsupported_menu_response.json
├── aws.py
├── common.py
├── db
│   ├── __init__.py
│   ├── items
│   │   ├── __init__.py
│   │   ├── menu_item.py
│   │   ├── menu_mapping_item.py
│   │   ├── order_item.py
│   │   ├── restaurant_config_item.py
│   │   └── restaurant_item.py
│   └── models
│       ├── __init__.py
│       ├── data_access.py
│       ├── menu.py
│       └── menu_mapping.py
```

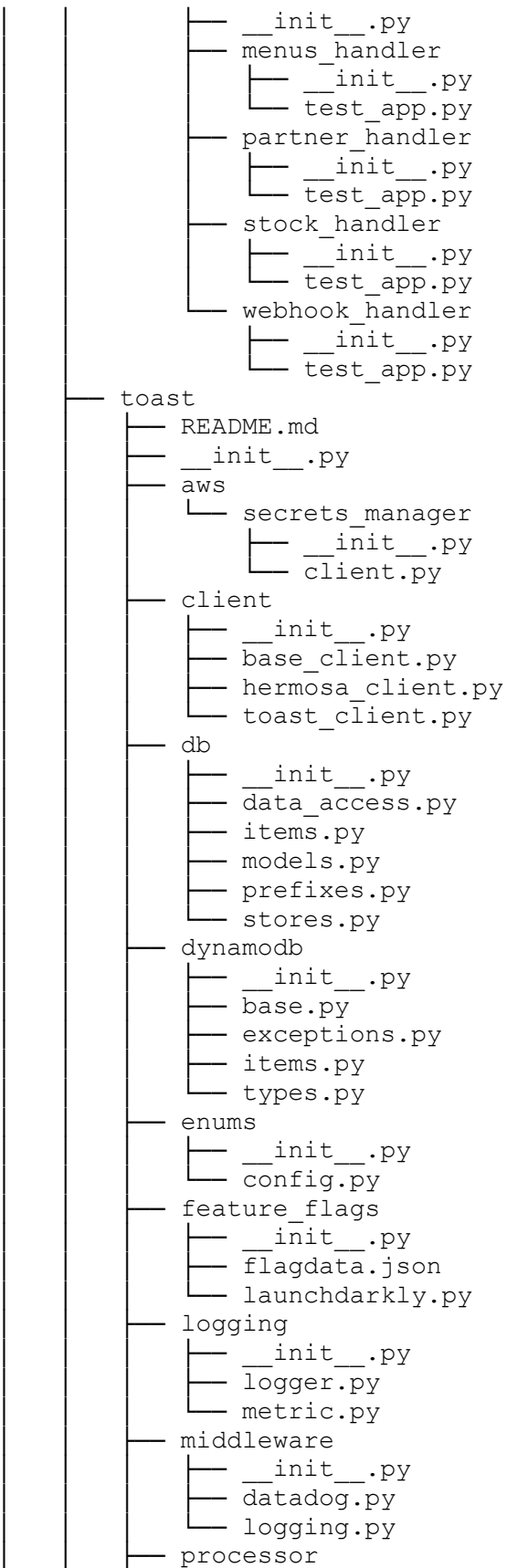
- `__init__.py`
- `menu_handler`
 - `__init__.py`
 - `app.py`
- `partner_handler`
 - `__init__.py`
 - `app.py`
- `restaurant_availability_handler`
 - `__init__.py`
 - `app.py`
- `stock_handler`
 - `__init__.py`
 - `app.py`
- `types.py`
- `webhook_handler`
 - `__init__.py`
 - `app.py`
 - `utils.py`

— `protobuf-data-modeling-poc`

- `README.md`
- `__init__.py`
- `docker-compose.yml`
- `main.py`
- `models`
 - `__init__.py`
 - `address.proto`
 - `address_pb2.py`
 - `person.proto`
 - `person_pb2.py`
- `poetry.lock`
- `pyproject.toml`
- `tests`
 - `__init__.py`
 - `test_app.py`

— `python-packaging-examples`

- `README.md`
- `cn-dev`
 - `Dockerfile`
 - `README.md`
 - `README.rst`
 - `cn_dev`
 - `__init__.py`
 - `aws`
 - `__init__.py`
 - `cloudwatch`
 - `__init__.py`
 - `logs.py`
 - `dms.py`
 - `ec2.py`
 - `ecs.py`
 - `eventbridge.py`
 - `exceptions.py`
 - `scripts.py`
 - `session.py`

```
├── utils.py
├── core
│   ├── __init__.py
│   ├── connections.py
│   ├── constants.py
│   └── utils.py
├── hermosa
│   ├── __init__.py
│   ├── constants.py
│   └── scripts.py
├── localstack
│   ├── __init__.py
│   ├── docker-compose.yaml
│   └── scripts.py
├── main.py
├── rss
│   ├── __init__.py
│   ├── constants.py
│   └── scripts.py
├── scaffold
│   ├── __init__.py
│   ├── scripts.py
│   └── templates
│       ├── __init__.py
│       ├── api_gateway
│       │   ├── README.md
│       │   ├── copier.yaml
│       │   └── dev
│       │       ├── lambda_variables.tf.jinja2
│       │       ├── module.tf.jinja2
│       │       ├── output.tf.jinja2
│       │       ├── provider.tf.jinja2
│       │       └── variables.tf.jinja2
│       ├── local
│       │   ├── lambda_variables.tf.jinja2
│       │   ├── module.tf.jinja2
│       │   ├── output.tf.jinja2
│       │   └── provider.tf.jinja2
│       ├── module
│       │   ├── api_gateway.tf.jinja2
│       │   ├── lambda_variables.tf.jinja2
│       │   ├── lambdas.tf.jinja2
│       │   ├── outputs.tf.jinja2
│       │   ├── s3.tf.jinja2
│       │   └── variables.tf.jinja2
│       └── docker
│           ├── Dockerfile
│           └── Dockerfile.ssh
├── helpers.py
├── lambda_package
│   ├── README.md
│   ├── copier.yaml
│   ├── dev
│   └── data.tf.jinja2
```

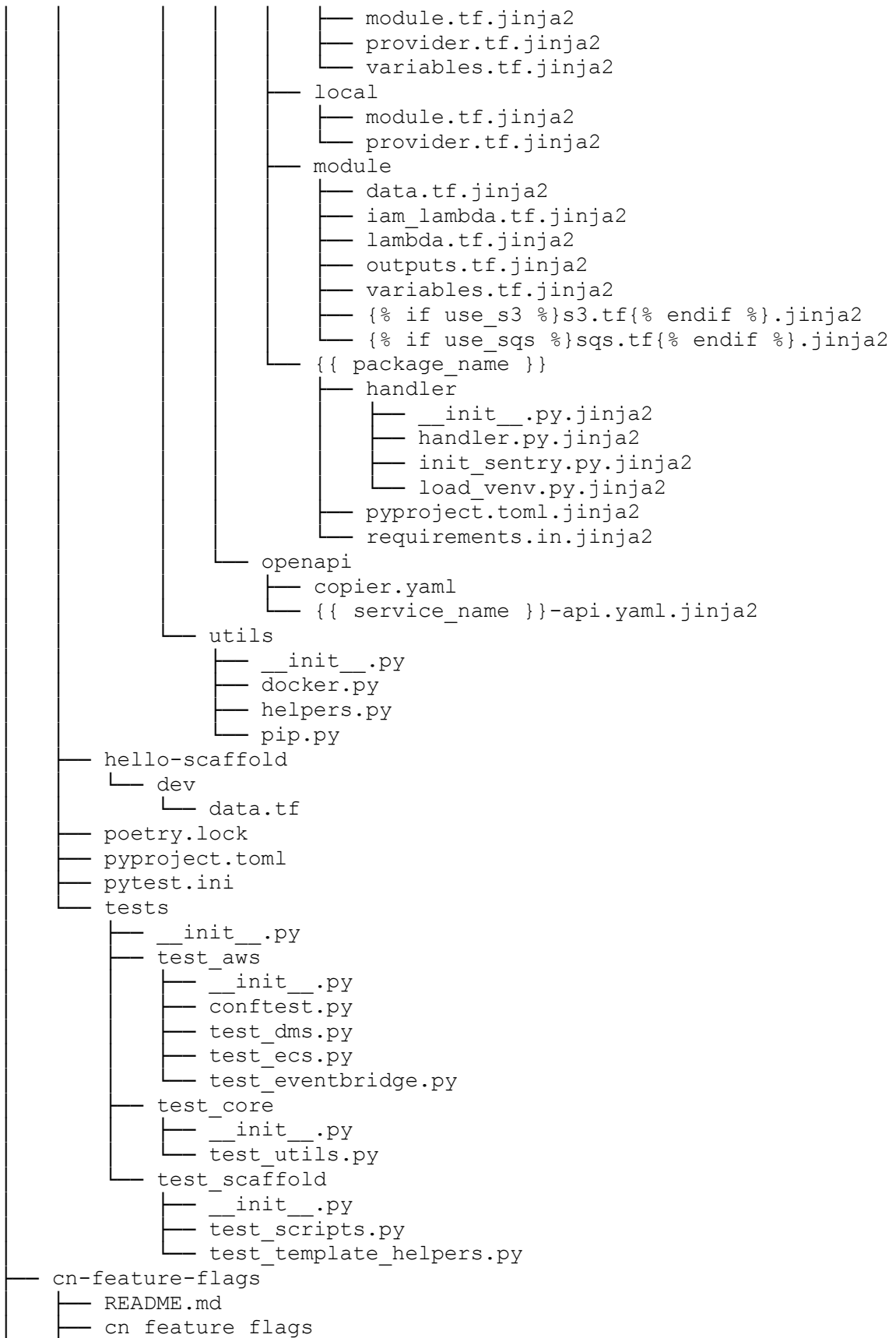

```
├── RunAPITestsDeclarative.jenkinsfile
├── RunBrowserTestsDeclarative.jenkinsfile
├── RunDisbursementTests.jenkinsfile
├── RunMammothTests.jenkinsfile
├── RunScripts.jenkinsfile
├── RunStaticTests.jenkinsfile
├── Makefile
├── README.md
├── ci
│   ├── docker-compose.mammoth_api.yaml
│   ├── docker-compose.mammoth_etl.yaml
│   ├── mammoth.env
│   ├── run_mammoth_tests.sh
│   └── setup_mammoth.sh
├── config
│   ├── _example_secret.env
│   ├── configure.py
│   └── env
│       ├── local.env
│       ├── qa.env
│       ├── qa00.env
│       ├── qa01.env
│       ├── qa02.env
│       ├── qa03.env
│       ├── stg.env
│       ├── uat.env
│       └── uatload.env
├── docker-compose.yml
├── env_container
├── lib
│   ├── __init__.py
│   └── api
│       ├── __init__.py
│       ├── helpers
│       ├── menu
│       │   └── menu.py
│       ├── restaurant
│       │   └── search.py
│       └── user
│           ├── __init__.py
│           └── user.py
│       └── models
│           ├── __init__.py
│           ├── address
│           │   ├── __init__.py
│           │   └── address.py
│           ├── api_object.py
│           ├── billing
│           │   └── billing.py
│           ├── company
│           │   ├── __init__.py
│           │   └── company_details.py
│           └── customer
```

```
├── __init__.py
├── customer.py
├── phone.py
├── fulfillment
├── __init__.py
├── temporary_closure.py
├── merchant
├── __init__.py
├── disburse_to.py
├── merchant_account.py
├── payment_processor.py
├── rep.py
├── verification.py
├── order
├── delivery_order.py
├── order.py
├── refund_order.py
├── restaurant
├── __init__.py
├── menu_schedule.py
├── restaurant.py
├── user
├── user.py
├── services
├── __init__.py
├── admin
├── __init__.py
├── admin_panel
├── __init__.py
├── admin.py
├── forgot.py
├── login.py
├── company
├── __init__.py
├── company.py
├── customer
├── __init__.py
├── customer.py
├── customer_billing.py
├── customer_cookie.py
├── customer_delivery_address.py
├── customer_forgot.py
├── customer_phone.py
├── login.py
├── logout.py
├── google_food
├── google_food.py
├── integrations
├── catalog.py
├── company.py
├── menu_item.py
├── menus.py
├── modifier.py
├── order.py
```



```

├── restaurant_orders.py
├── restaurant_schedules.py
├── temporary_closure.py
├── internal
│   └── feature_flags.py
├── order
│   ├── order.py
│   ├── order_acknowledge.py
│   ├── order_refund.py
│   ├── order_validate.py
│   └── reorder.py
├── photos
│   ├── __init__.py
│   ├── image.py
│   └── image_upload_url.py
├── request.py
├── restaurant
│   ├── __init__.py
│   ├── menu.py
│   ├── restaurant.py
│   ├── restaurant_delivery.py
│   ├── restaurant_google_food.py
│   ├── restaurant_hours.py
│   ├── restaurant_order_preparation_time.py
│   ├── restaurant_orders.py
│   ├── restaurant_tablet_version.py
│   └── temporary_closure.py
├── user
│   └── user.py
├── util
│   ├── __init__.py
│   └── http.py
├── browser
│   ├── __init__.py
│   ├── browser_config.py
│   ├── browser_utils.py
│   ├── driver.py
│   ├── driver_commands.py
│   ├── exceptions.py
│   └── pages
│       ├── __init__.py
│       └── admin
│           ├── __init__.py
│           ├── add_ons_page.py
│           ├── admin_base_page.py
│           ├── all_orders_page.py
│           ├── audit_log_page.py
│           ├── company_locations_page.py
│           ├── company_regions_page.py
│           ├── create_location_page.py
│           ├── create_new_hq_page.py
│           ├── create_user_page.py
│           ├── customer_details_page.py
│           └── customers_info_page.py

```

- customers_page.py
- disbursements_page.py
- headquarters_info_page.py
- login_page.py
- marketing_page.py
- menu_schedule.py
- reports_page.py
- restaurant_account_details_page.py
- restaurant_categories_page.py
- restaurant_companies_page.py
- restaurant_company_integration_page.py
- restaurant_company_orders_page.py
- restaurant_customizations_page.py
- restaurant_location_info_page.py
- restaurant_menu_page.py
- restaurant_notifications_page.py
- restaurant_order_info_page.py
- restaurant_ordering_page.py
- restaurant_orders_page.py
- restaurant_progress_page.py
- restaurant_support_page.py
- restaurants_page.py
- temp_closures_page.py
- users_info_page.py
- users_page.py

- base_page.py

- dashboard

- __init__.py
- activate_account_credentials_page.py
- activate_account_page.py
- company_customers_page.py
- company_orders_mobile_page.py
- company_orders_page.py
- company_reports_mobile_page.py
- company_reports_page.py
- dashboard_base_page.py
- edit_menu_schedule_page.py
- edit_menus_page.py
- forgot_password_mobile_page.py
- forgot_password_page.py
- home_mobile_page.py
- home_page.py
- hq_info_mobile_page.py
- hq_info_page.py
- location_info_page.py
- locations_info_page.py
- login_mobile_page.py
- login_page.py
- menu_hide_show_items_mobile_page.py
- menu_hide_show_items_page.py
- menu_items_page.py
- onboarding_delivery_details_page.py
- onboarding_payment_processing_page.py
- onboarding_restaurant_hours_page.py

- onboarding_share_menu_page.py
- onboarding_tax_rate_page.py
- onboarding_welcome_page.py
- payment_processing_page.py
- photos_upload_guidelines_page.py
- photos_upload_mobile_page.py
- photos_upload_page.py
- pos_integration_page.py
- registration_page.py
- reset_password_mobile_page.py
- reset_password_page.py
- restaurant_customers_report.py
- restaurant_hide_show_items_page.py
- restaurant_orders_mobile_page.py
- restaurant_orders_page.py
- managed_delivery_system
 - __init__.py
 - add_address_page.py
 - add_courier_page.py
 - add_delivery_page.py
 - add_group_page.py
 - add_location_history.py
 - add_restaurant_page.py
 - address_page.py
 - couriers_page.py
 - deliveries_page.py
 - group_page.py
 - home_page.py
 - location_history.py
 - login_page.py
 - managed_delivery_system_base_page.py
 - orders_page.py
 - restaurants_page.py
- marketplace
 - __init__.py
 - home_mobile_page.py
 - home_page.py
 - marketplace_base_page.py
 - menu_page.py
 - search_mobile_page.py
 - search_page.py
- order_direct
 - __init__.py
 - account_settings_mobile_page.py
 - account_settings_page.py
 - checkout_mobile_page.py
 - checkout_page.py
 - dine_in_checkout_mobile_page.py
 - dine_in_checkout_page.py
 - dine_in_order_confirmation_page.py
 - dine_in_restaurant_mobile_page.py
 - dine_in_restaurant_page.py
 - marketplace_home_page.py
 - multi_location_mobile_page.py

```
├── multi_location_page.py
├── order_confirmation_page.py
├── order_direct_base_page.py
├── order_history_mobile_page.py
├── order_history_page.py
├── restaurant_mobile_page.py
├── restaurant_page.py
└── yelp
    ├── __init__.py
    ├── home_page.py
    ├── order_summary.py
    ├── restaurant_page.py
    ├── review_order.py
    └── yelp_base_page.py
parsers.py
data
├── __init__.py
├── api
│   ├── __init__.py
│   ├── address_latitude_longitude.py
│   ├── delivery_area.py
│   ├── image.py
│   ├── restaurant_schedule_data.py
│   └── restaurant_yelp_data.py
└── ui
    ├── __init__.py
    └── users.py
db
├── __init__.py
├── db_connection.py
├── factories
│   ├── __init__.py
│   ├── addresses.py
│   ├── common.py
│   ├── customers.py
│   ├── delivery_areas.py
│   ├── menus.py
│   ├── merchant_accounts.py
│   ├── notifications.py
│   ├── restaurants.py
│   └── restaurants_ordering.py
├── helpers
│   ├── common.py
│   ├── menu.py
│   ├── order.py
│   ├── restaurants.py
│   └── user.py
└── models
    ├── __init__.py
    ├── addresses.py
    ├── base.py
    ├── customers.py
    ├── menus.py
    └── merchant_accounts.py
```

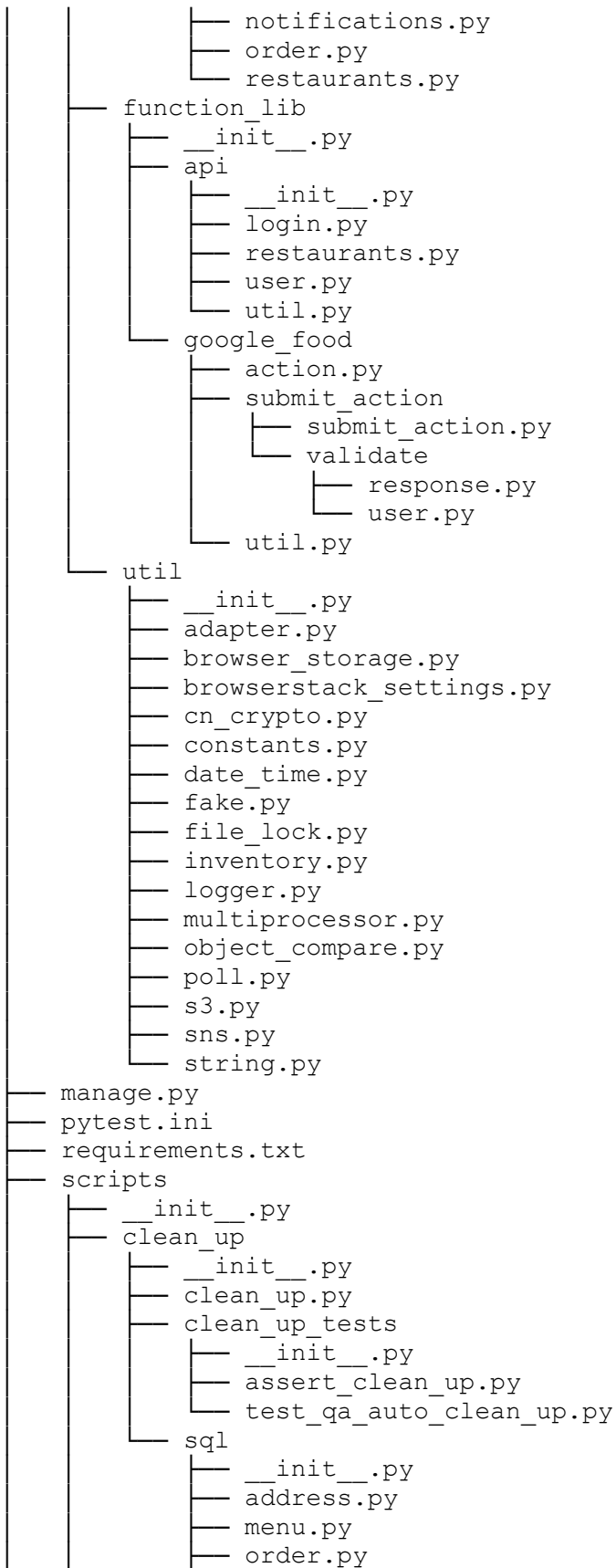

```
├── restaurant.py
│   └── user.py
├── db_access_control.py
├── hermosa_menu_db_sync.py
├── pytest_cache_handler.py
├── test_execution_time.py
├── testrail.py
├── testrail_results.py
├── tests
│   ├── __init__.py
│   └── api
│       ├── __init__.py
│       ├── assert_api.py
│       ├── conftest.py
│       └── hermosa
│           ├── __init__.py
│           ├── android
│           │   ├── __init__.py
│           │   └── test_manifest.py
│           ├── assert_common.py
│           ├── ccpa
│           │   ├── __init__.py
│           │   ├── assert_details.py
│           │   ├── test_right_to_delete.py
│           │   ├── test_right_to_know.py
│           │   └── test_validation.py
│           ├── company
│           │   ├── __init__.py
│           │   ├── assert_detail.py
│           │   ├── assert_item_image.py
│           │   ├── test_certificate.py
│           │   ├── test_detail.py
│           │   ├── test_item_image.py
│           │   └── test_onboarding_company.py
│           ├── customer
│           │   ├── __init__.py
│           │   ├── assert_customer.py
│           │   ├── asserts_orders.py
│           │   ├── test_audit.py
│           │   ├── test_auth.py
│           │   ├── test_billing_card.py
│           │   ├── test_cookie.py
│           │   ├── test_customer_session.py
│           │   ├── test_delivery_address.py
│           │   ├── test_detail.py
│           │   ├── test_login.py
│           │   ├── test_orders_get.py
│           │   ├── test_phone.py
│           │   └── test_session.py
│           └── google_food
│               ├── __init__.py
│               ├── assert_response.py
│               ├── test_checkout_intent.py
│               └── test_submit_intent.py
```

```
— integrations
  — __init__.py
  — assert_company.py
  — assert_orders.py
  — assert_restaurants.py
  — test_company_restaurants_get.py
  — test_orders_get.py
  — test_orders_patch.py
  — test_restaurants_catalog.py
  — test_restaurants_menus_delete.py
  — test_restaurants_menus_post.py
  — test_restaurants_orders.py
  — test_restaurants_schedules_get.py
  — test_restaurants_schedules_put.py
  — test_restaurants_temporary_closures.py
— ios
  — __init__.py
  — test_manifest.py
— order
  — __init__.py
  — assert_details.py
  — assert_order_post.py
  — assert_order_refund.py
  — assert_order_validate.py
  — assert_reorder.py
  — calc
    — __init__.py
    — assert_order.py
    — conftest.py
    — input.json
    — test_order.py
  — test_acknowledge.py
  — test_demo.py
  — test_order_detail_v2.py
  — test_order_detail_v3.py
  — test_order_post.py
  — test_order_refund.py
  — test_order_status.py
  — test_order_validate.py
  — test_reorder.py
— restaurant
  — __init__.py
  — assert_detail.py
  — assert_list.py
  — assert_merchant.py
  — assert_orders.py
  — google_food
    — __init__.py
    — assert_response.py
    — test_menu_feed.py
    — test_negative_feed.py
    — test_restaurant_feed.py
    — test_service_feed.py
    — test_service_feed_hours.py
```

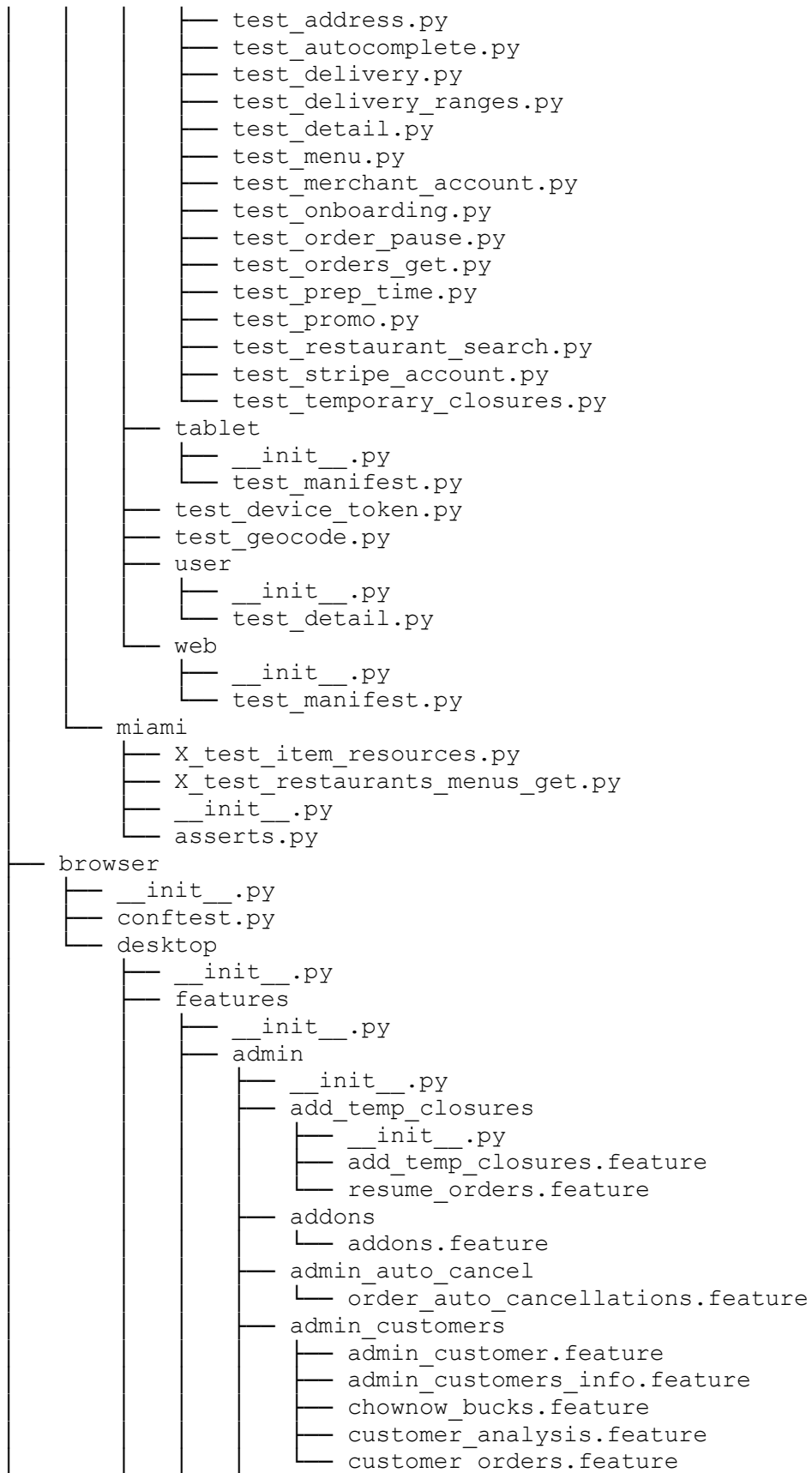

				<ul style="list-style-type: none"> — admin_marketing <ul style="list-style-type: none"> └─ admin_marketing.feature — admin_orders <ul style="list-style-type: none"> └─ admin_accepted_orders.feature └─ admin_all_orders.feature └─ admin_canceled_orders.feature └─ admin_late_orders.feature └─ admin_submitted_orders.feature └─ auto_accept_order.feature — admin_restaurant_categories <ul style="list-style-type: none"> └─ admin_restaurant_categories.feature — admin_restaurant_orders <ul style="list-style-type: none"> └─ admin_restaurant_accepted_orders.feature └─ admin_restaurant_all_orders.feature └─ admin_restaurant_cancelled_orders.feature └─ admin_restaurant_late_orders.feature └─ admin_restaurant_orders.feature └─ admin_restaurant_submitted_orders.feature — admin_users <ul style="list-style-type: none"> └─ admin_users.feature — audit_log <ul style="list-style-type: none"> └─ audit_log.feature — change_service_plan <ul style="list-style-type: none"> └─ change_service_plan.feature
				change_service_plan_field_validation.feature
				<ul style="list-style-type: none"> — company_admin_add_location <ul style="list-style-type: none"> └─ company_admin_add_location.feature — company_locations <ul style="list-style-type: none"> └─ company_locations.feature — company_regions <ul style="list-style-type: none"> └─ company_regions.feature — create_admin_user <ul style="list-style-type: none"> └─ create_users.feature — create_hq <ul style="list-style-type: none"> └─ create_hq.feature — create_location <ul style="list-style-type: none"> └─ create_location.feature — create_new_item_menu <ul style="list-style-type: none"> └─ create_new_item_menu.feature — disbursements_page <ul style="list-style-type: none"> └─ disbursements_page.feature — edit_location_info <ul style="list-style-type: none"> └─ edit_location_info.feature — eligibility_check <ul style="list-style-type: none"> └─ __init__.py └─ eligibility_check.feature — headquarters <ul style="list-style-type: none"> └─ ccpra_links.feature — headquarters_info <ul style="list-style-type: none"> └─ headquarters_info.feature — location_info <ul style="list-style-type: none"> └─ location_info.feature └─ ordering_tab.feature

```

├── menus
│   ├── copy_menu.feature
│   ├── menu.feature
│   ├── menu_progress.feature
│   ├── menu_schedules.feature
│   ├── menu_service_admin.feature
│   ├── multiple_menu_schedules.feature
│   └── search_menu_item.feature
├── onboarding_add_location
│   └── onboarding_add_location.feature
├── onboarding_form_annual
│   └── onboarding_form_annual.feature
├── onboarding_form_canada
│   └── onboarding_form_canada.feature
├── onboarding_hq
│   └── onboarding_hq.feature
├── onboarding_new_concept
│   └── onboarding_new_concept.feature
├── onboarding_new_registration
│   └── onboarding_registration.feature
├── onboarding_registration_field_validation.feature
├── onboarding_web_registration
│   └──
├── onboarding_web_registration_canada.feature
│   └── onboarding_web_registration.feature
├── order_better_network
│   └── order_better_network.feature
├── refund_amount
│   └── refund_amount.feature
├── reports
│   └── reports.feature
├── restaurant_companies
│   ├── restaurant_companies.feature
│   └── restaurant_company_integration.feature
├── restaurant_location_info
│   └── restaurant_ordering.feature
├── restaurants
│   └── restaurants.feature
├── dashboard
│   ├── headquarters
│   │   ├── ccpra_links.feature
│   │   └── headquarters_info.feature
│   ├── login_logout
│   │   └── dashboard_activate_account.feature
│   └──
├── dashboard_activate_account_credentials.feature
│   ├── dashboard_forgot_password.feature
│   ├── dashboard_login.feature
│   └── dashboard_reset_password.feature
├── onboarding
│   ├── dashboard_complete_non_direct.feature
│   ├── dashboard_direct_onboarding.feature
│   └── dashboard_indirect_onboarding.feature

```

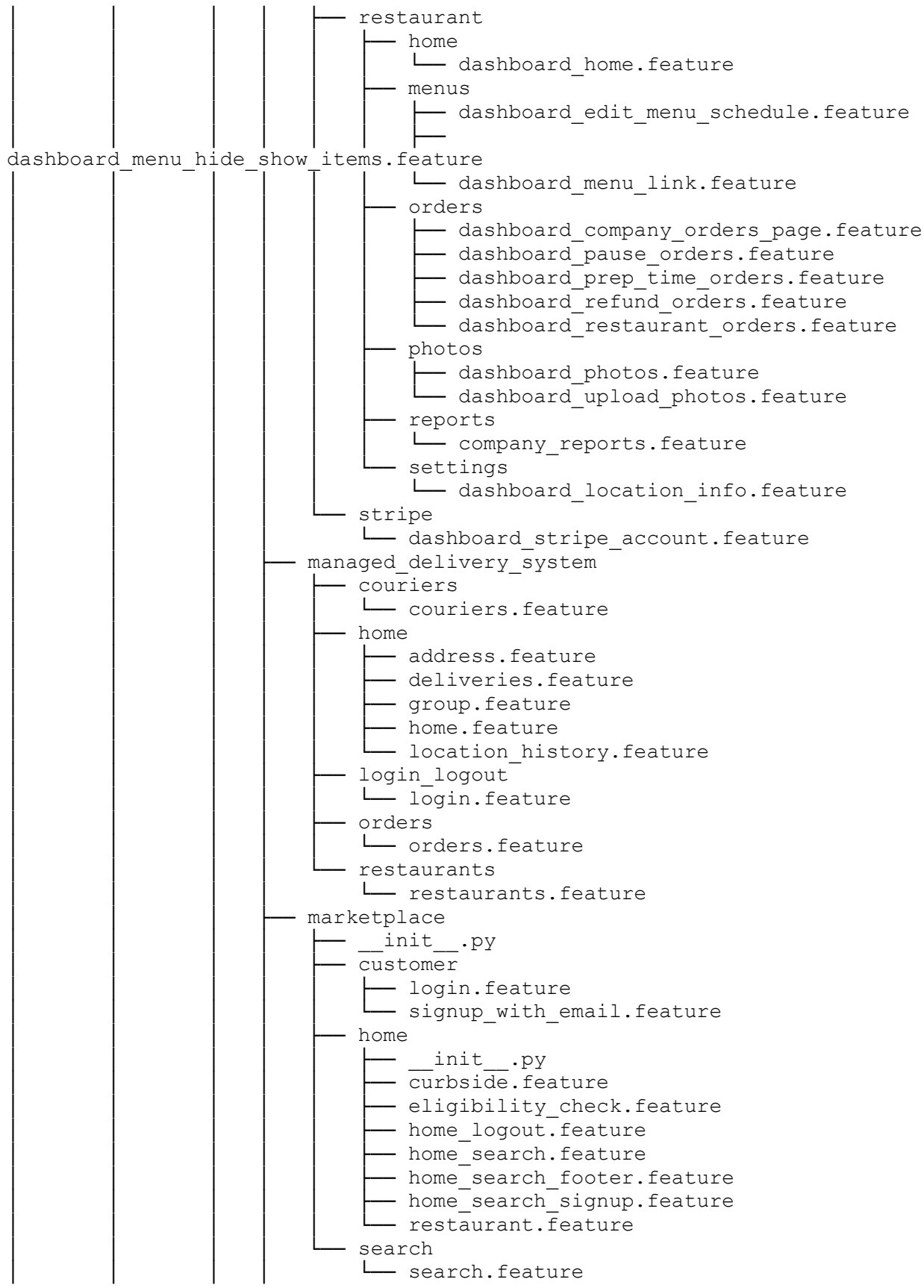

```
order_direct
├── __init__.py
├── bag
│   ├── bag.feature
│   ├── min_and_max_order.feature
│   ├── multiple_item_menu.feature
│   ├── multiple_modifier_menu.feature
│   ├── pickup_minimum_bag.feature
│   └── required_modifier_bag.feature
├── checkout
│   ├── __init__.py
│   ├── cash_only_checkout.feature
│   ├── checkout.feature
│   ├── checkout_diners_fee.feature
│   ├── checkout_social_pay.feature
│   ├── credit_card_checkout.feature
│   ├── fees.feature
│   ├── fraudulent_diner.feature
│   ├── multiple_item_checkout.feature
│   ├── multiple_saved_cc_checkout.feature
│   ├── order_ahead_checkout.feature
│   ├── order_prep_time.feature
│   ├── pickup_unique.feature
│   ├── promos_and_discounts.feature
│   ├── saved_credit_card_checkout.feature
│   ├── saved_expired_credit_card.feature
│   ├── saved_invalid_credit_card.feature
│   ├── temp_closure.feature
│   └── tips_checkout.feature
├── customer
│   ├── __init__.py
│   ├── account_settings.feature
│   ├── create_account.feature
│   ├── create_account_canada.feature
│   ├── customers_info.feature
│   └── login
│       ├── __init__.py
│       ├── incognito_login.feature
│       ├── login.feature
│       └── password_reset.feature
├── delivery
│   ├── delivery.feature
│   ├── delivery_charge.feature
│   ├── delivery_unique.feature
│   └── managed_delivery.feature
└── dine_in
    ├── dine_in_checkout
    │   └── dine_in_checkout.feature
    ├── dine_in_order_confirmation
    │   └── dine_in_order_confirmation.feature
    ├── dine_in_order_history
    │   └── dine_in_order_history.feature
    └── dine_in_restaurant
        └── dine_in_restaurant.feature
```

```
├── menu
│   ├── __init__.py
│   ├── big_menu_restaurant.feature
│   ├── complex_item_menu.feature
│   ├── item_menu.feature
│   ├── item_modifier.feature
│   ├── menu.feature
│   ├── menu_expired.feature
│   ├── menu_item_image.feature
│   ├── menu_redirect.feature
│   ├── multiple_item_menu.feature
│   ├── multiple_modifier_category_menu.feature
│   ├── multiple_modifier_menu.feature
│   ├── no_special_instructions_menu.feature
│   ├── order_it_again.feature
│   ├── required_modifier_menu.feature
│   └── whole_menu_not_available.feature
├── multi_location
│   ├── __init__.py
│   ├── multi_location.feature
│   ├── multi_location_distance.feature
│   ├── multi_location_gumbo.feature
│   ├── multi_location_limited.feature
│   ├── multi_location_saved_addresses.feature
│   └── multi_location_sign_up.feature
├── order_channel
│   └── order_channel.feature
├── order_confirmation
│   ├── bucks_order_confirmation.feature
│   ├── delivery_order_confirmation.feature
│   ├── fees_order_confirmation.feature
│   ├── order_confirmation.feature
│   ├── order_status_confirmation.feature
│   ├── order_throttling.feature
│   └── taxes_order_confirmation.feature
├── order_history
│   ├── curbside_order_history.feature
│   └── order_history.feature
├── profit_protector
│   ├── __init__.py
│   └── profit_protector.feature
├── restaurant
│   ├── __init__.py
│   ├── closed_restaurant.feature
│   ├── curbside_restaurant.feature
│   ├── restaurant.feature
│   ├── restaurant_cookie.feature
│   ├── restaurant_header.feature
│   └── temp_closures.feature
├── yelp
│   └── menu
│       └── menu.feature
└── scenarios
    ├── __init__.py
```

```
admin
├── __init__.py
├── add_temp_closures
│   ├── __init__.py
│   ├── confptest.py
│   └── test_admin_add_temp_closure.py
├── addons
│   ├── __init__.py
│   └── test_admin_restaurant_orders.py
├── admin_auto_cancel
│   ├── __init__.py
│   ├── confptest.py
│   └── test_admin_auto_cancel.py
├── admin_customers
│   ├── __init__.py
│   ├── confptest.py
│   └── test_customers.py
├── admin_marketing
│   ├── __init__.py
│   ├── confptest.py
│   └── test_admin_marketing.py
├── admin_orders
│   ├── __init__.py
│   └── test_admin_orders.py
├── admin_restaurant_categories
│   ├── __init__.py
│   ├── confptest.py
│   └── test_restaurant_categories.py
├── admin_restaurant_orders
│   ├── __init__.py
│   └── test_admin_restaurant_orders.py
├── admin_users
│   ├── __init__.py
│   └── test_admin_users.py
├── audit_log
│   ├── __init__.py
│   ├── confptest.py
│   └── test_admin_restaurant_orders.py
├── change_service_plan
│   ├── __init__.py
│   └── test_admin_change_service_plan.py
├── company_admin_add_location
│   ├── __init__.py
│   └── test_company_admin_add_location.py
├── company_locations
│   ├── __init__.py
│   ├── confptest.py
│   └── test_company_locations.py
├── company_regions
│   ├── __init__.py
│   ├── confptest.py
│   └── test_company_regions.py
├── confptest.py
└── create_admin_user
```

```
├── __init__.py
├── confstest.py
├── test_create_admin_users.py
├── create_hq
│   ├── __init__.py
│   └── test_create_hq.py
├── create_location
│   ├── __init__.py
│   └── test_create_location.py
├── create_new_item_menu
│   ├── __init__.py
│   ├── confstest.py
│   └── test_create_new_item_menu.py
├── disbursements_page
│   ├── __init__.py
│   ├── confstest.py
│   └── test_disbursements_page.py
├── edit_location_info
│   ├── __init__.py
│   ├── confstest.py
│   └── test_edit_location_info.py
├── eligibility_check
│   ├── __init__.py
│   ├── confstest.py
│   └── test_eligibility_check.py
├── headquarters
│   ├── __init__.py
│   └── test_admin_headquarters.py
├── headquarters_info
│   ├── __init__.py
│   ├── confstest.py
│   └── test_headquarters_info.py
├── location_info
│   ├── __init__.py
│   ├── confstest.py
│   └── test_location_info.py
├── menus
│   ├── __init__.py
│   ├── confstest.py
│   └── test_menus.py
├── onboarding_add_location
│   ├── __init__.py
│   └── test_onboarding_add_location.py
├── onboarding_form_annual
│   ├── __init__.py
│   └── test_onboarding_form_annual.py
├── onboarding_form_canada
│   ├── __init__.py
│   └── test_onboarding_form_canada.py
├── onboarding_hq
│   ├── __init__.py
│   └── test_onboarding_hq.py
├── onboarding_new_concept
│   └── __init__.py
```

```
├── conftest.py
│   └── test_onboarding_new_concept.py
├── onboarding_new_registration
│   ├── __init__.py
│   └── test_onboarding_registration.py
├── onboarding_web_registration
│   ├── __init__.py
│   └── test_admin_onboarding_web_registration.py
├── order_better_network
│   ├── __init__.py
│   ├── conftest.py
│   └── test_order_better_network.py
├── refund_amount
│   ├── __init__.py
│   ├── conftest.py
│   └── test_refund_amount.py
├── reports
│   ├── __init__.py
│   ├── conftest.py
│   └── test_reports.py
├── restaurant_companies
│   └── test_restaurant_companies.py
├── restaurant_location_info
│   ├── __init__.py
│   └── test_restaurant_ordering.py
├── restaurants
│   ├── conftest.py
│   └── test_restaurants.py
├── dashboard
│   ├── __init__.py
│   ├── conftest.py
│   ├── headquarters
│   │   ├── __init__.py
│   │   └── test_dashboard_headquarters.py
│   ├── login_logout
│   │   ├── __init__.py
│   │   ├── conftest.py
│   │   └── test_login_logout.py
│   ├── onboarding
│   │   ├── __init__.py
│   │   ├── conftest.py
│   │   └── test_dashboard_onboarding.py
│   └── restaurant
│       ├── __init__.py
│       ├── home
│       │   ├── __init__.py
│       │   └── test_restaurant_home.py
│       ├── menus
│       │   ├── __init__.py
│       │   ├── conftest.py
│       │   └── test_restaurant_menus.py
│       └── orders
│           ├── __init__.py
│           └── conftest.py
```



```
├── test_restaurant_orders.py
├── photos
│   ├── __init__.py
│   ├── conftest.py
│   └── test_photos.py
├── reports
│   ├── __init__.py
│   └── test_reports.py
├── settings
│   ├── __init__.py
│   ├── conftest.py
│   └── test_dashboard_settings.py
├── stripe
│   ├── __init__.py
│   ├── conftest.py
│   ├── input.json
│   └── test_dashboard_stripe.py
├── managed_delivery_system
│   ├── __init__.py
│   ├── conftest.py
│   ├── couriers
│   │   ├── __init__.py
│   │   ├── conftest.py
│   │   └── test_couriers.py
│   ├── home
│   │   ├── __init__.py
│   │   ├── conftest.py
│   │   └── test_home.py
│   ├── login_logout
│   │   ├── __init__.py
│   │   ├── conftest.py
│   │   └── test_login_logout.py
│   ├── orders
│   │   ├── __init__.py
│   │   ├── conftest.py
│   │   └── test_orders.py
│   └── restaurants
│       ├── __init__.py
│       ├── conftest.py
│       └── test_restaurants.py
├── marketplace
│   ├── __init__.py
│   ├── conftest.py
│   ├── customer
│   │   ├── __init__.py
│   │   ├── conftest.py
│   │   └── test_marketplace_customer.py
│   ├── home
│   │   ├── __init__.py
│   │   ├── conftest.py
│   │   └── test_marketplace_home.py
│   └── search
│       ├── __init__.py
│       └── conftest.py
```

```
└─ test_marketplace_search.py
order_direct
├─ __init__.py
├─ bag
│  └─ __init__.py
│  └─ conftest.py
│  └─ test_order_direct_bag.py
├─ checkout
│  └─ __init__.py
│  └─ conftest.py
│  └─ test_order_direct_checkout.py
├─ conftest.py
├─ customer
│  └─ __init__.py
│  └─ conftest.py
│  └─ test_order_direct_customer.py
├─ delivery
│  └─ __init__.py
│  └─ conftest.py
│  └─ test_order_direct_delivery.py
├─ dine_in
│  └─ __init__.py
│  └─ conftest.py
│  └─ dine_in_checkout
│     └─ __init__.py
│     └─ test_dine_in_checkout.py
│  └─ dine_in_order_confirmation
│     └─ __init__.py
│     └─ test_dine_in_order_confirmation.py
│  └─ dine_in_order_history
│     └─ __init__.py
│     └─ test_dine_in_order_history.py
│  └─ dine_in_restaurant
│     └─ __init__.py
│     └─ test_dine_in_restaurant.py
├─ menu
│  └─ __init__.py
│  └─ conftest.py
│  └─ test_order_direct_menu.py
├─ multi_location
│  └─ __init__.py
│  └─ conftest.py
│  └─ test_order_direct_multi_location.py
├─ order_channel
│  └─ __init__.py
│  └─ conftest.py
│  └─ test_order_channel.py
├─ order_confirmation
│  └─ __init__.py
│  └─ conftest.py
│  └─ test_order_direct_order_confirmation.py
├─ order_history
│  └─ __init__.py
│  └─ conftest.py
```

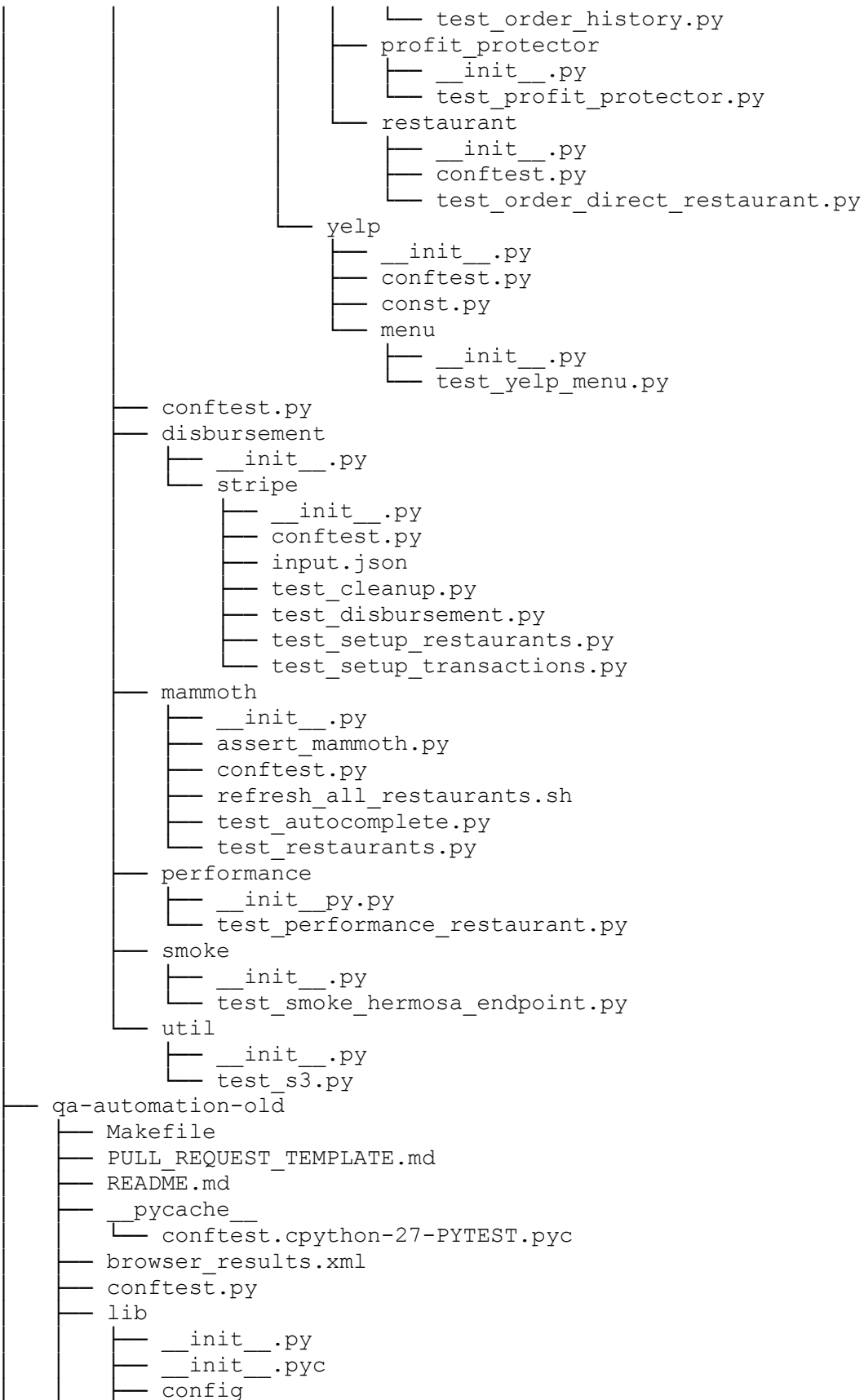

```
├── __init__.py
├── __init__.pyc
├── configure.py
├── configure.pyc
├── production_port.py
├── production_port.pyc
├── settings.ini
├── settings_sample.ini
├── data
│   ├── __init__.py
│   ├── __init__.pyc
│   ├── admin
│   │   ├── admin_hq.ini
│   │   ├── admin_location.ini
│   │   ├── admin_user.ini
│   │   └── onboarding.ini
│   ├── db_connection.py
│   ├── db_connection.pyc
│   ├── onboarding_assets
│   │   ├── restaurant_food_pic.jpg
│   │   ├── restaurant_logo.jpg
│   │   └── restaurant_menu.pdf
│   ├── stripe.ini
│   ├── test_location_configs
│   │   ├── canada_hq1.ini
│   │   ├── canada_location1.ini
│   │   ├── hq1.ini
│   │   ├── hq_users.ini
│   │   ├── location1.ini
│   │   ├── location2.ini
│   │   ├── location3.ini
│   │   ├── location4.ini
│   │   ├── location5.ini
│   │   ├── location6.ini
│   │   ├── location7.ini
│   │   └── location8.ini
│   └── user.ini
├── db
│   ├── __init__.py
│   ├── __init__.pyc
│   ├── factories
│   │   ├── __init__.py
│   │   ├── __init__.pyc
│   │   ├── addresses.py
│   │   ├── addresses.pyc
│   │   ├── common.py
│   │   ├── common.pyc
│   │   ├── customers.py
│   │   ├── customers.pyc
│   │   ├── menus.py
│   │   ├── menus.pyc
│   │   ├── merchant_accounts.py
│   │   ├── merchant_accounts.pyc
│   │   └── notifications.py
```

- notifications.pyc
- restaurants.py
- restaurants.pyc
- models
 - __init__.py
 - __init__.pyc
 - addresses.py
 - addresses.pyc
 - base.py
 - base.pyc
 - customers.py
 - customers.pyc
 - menus.py
 - menus.pyc
 - merchant_accounts.py
 - merchant_accounts.pyc
 - notifications.py
 - notifications.pyc
 - restaurants.py
 - restaurants.pyc

— element_maps

- __init__.py
- __init__.pyc
- admin_locators.py
- admin_locators.pyc
- fb_web_map.py
- iOS
 - __init__.py
 - iOS_native_keyboard.py
 - iOS_native_locators.py
 - iOS_web_locators.py
- order1_web_map.py
- order2_web_map.py
- order2_web_map.pyc
- production_web
 - __init__.py
 - __init__.pyc
 - prod_order2_locators.py
 - prod_order2_locators.pyc
- yelp_web_map.py

— fixtures

- __init__.py
- __init__.pyc
- api_address.py
- api_address.pyc
- api_company.py
- api_company.pyc
- api_restaurant.py
- api_restaurant.pyc
- api_temporary_closures.py
- api_temporary_closures.pyc
- customers.py
- customers.pyc
- db_notifications.py

```
— db_notifications.pyc
— menus.py
— menus.pyc
— merchant_accounts.py
— merchant_accounts.pyc
— restaurants.py
— restaurants.pyc
— temp_closures.py
— function_lib
  — __init__.py
  — __init__.pyc
  — admin
    — __init__.py
    — __init__.pyc
    — admin_user.py
    — admin_user.pyc
    — create_hq.py
    — create_hq.pyc
    — create_location.py
    — create_location.pyc
    — onboarding.py
    — onboarding.pyc
  — api
    — __init__.py
    — __init__.pyc
    — login.py
    — login.pyc
    — menus.py
    — menus.pyc
    — notifications.py
    — notifications.pyc
    — orders.py
    — orders.pyc
    — restaurants.py
    — restaurants.pyc
    — user.py
    — user.pyc
    — util.py
    — util.pyc
  — browser
    — __init__.py
    — __init__.pyc
    — cart.py
    — driver_commands.py
    — driver_commands.pyc
    — fb.py
    — fb.pyc
    — menu.py
    — order1_user.py
    — user.py
    — user.pyc
    — yelp.py
  — google_food
    — __init__.py
```

```

├── action.py
├── checkout_action
│   ├── __init__.py
│   ├── checkout_action.py
│   └── corrected_proposed_checkout.py
├── feed
│   ├── __init__.py
│   ├── general_feed.py
│   ├── menu_feed.py
│   ├── restaurant_feed.py
│   └── service_feed.py
├── sitemap.py
├── submit_action
│   ├── __init__.py
│   ├── create_google_orders.py
│   ├── submit_action.py
│   └── submit_action_errors.py
├── mobile
│   ├── __init__.py
│   └── ios
│       ├── __init__.py
│       └── native
│           └── __init__.py
│               └── user.py
├── ios_app
│   └── 0
├── ios_runner.py
├── scripts
│   ├── app_services_start.sh
│   └── ini2key.py
├── setup_runner.py
├── setup_runner.pyc
├── util
│   ├── __init__.py
│   ├── __init__.pyc
│   ├── constants.py
│   ├── constants.pyc
│   ├── object_compare.py
│   └── object_compare.pyc
├── pytest.ini
├── requirements-loadtests.txt
├── requirements.txt
├── tests
│   ├── __init__.py
│   ├── __init__.pyc
│   └── browser
│       ├── __init__.py
│       ├── __init__.pyc
│       └── admin
│           ├── __init__.py
│           ├── __init__.pyc
│           └── pycache
│               └── test_asset_collection_disbursement_tab.cpython-
27-PYTEST.pyc

```

- test_onboarding_web_registration_2year.py
- test_onboarding_web_registration_2year_canada.py
- test_onboarding_web_registration_annual.py
- test_onboarding_web_registration_annual_canada.py
- test_onboarding_web_registration_month.py
- test_onboarding_web_registration_month_canada.py
- test_registration_billing_canada.py
- test_v1_onboarding_add_location.py
- test_v1_onboarding_form.py
- test_v1_onboarding_form_account_a.py
- test_v1_onboarding_form_account_b.py
- test_v1_onboarding_form_account_c.py
- test_v1_onboarding_form_associate.py
- test_v1_onboarding_form_associate_salesforce_ref.py
- test_v1_onboarding_form_multiple_locations.py
- test_v1_onboarding_new_concept.py
- test_zoura_admin_save.py

- admin_orders

- __init__.py
- gather_orders.py
- orders.txt
- test_admin_accept_orders.py

- fb_2.0

- __init__.py
- test_fb_apply_tax_pre_promo.py
- test_fb_delivery_poly_area.py
- test_fb_delivery_zipcode_area.py
- test_fb_edit_cart_item.py
- test_fb_gratuity_fee_amount.py
- test_fb_gratuity_min_amount.py
- test_fb_max_order_amount.py
- test_fb_min_order_amount.py
- test_fb_one_time_promo.py
- test_fb_order_delivery.py
- test_fb_order_delivery_max_amount.py
- test_fb_order_delivery_min_amount.py
- test_fb_order_existing_user.py
- test_fb_order_later.py
- test_fb_order_later_delivery.py
- test_fb_order_multi_items.py
- test_fb_order_oo_delivery_area.py
- test_fb_order_pickup.py
- test_fb_order_tips.py
- test_fb_promo_min_amount.py
- test_fb_reset_password.py
- test_fb_tax_gratuity_off.py
- test_fb_tips_disabled.py

- order_1.0

- __init__.py
- bak.test_order1_promo.py
- test_order1_delivery.py
- test_order1_delivery_existing_user.py
- test_order1_delivery_order_later.py
- test_order1_pickup.py

```
— test_order1_pickup_existing_user.py
— test_order1_pickup_order_later.py
— test_order1_user_account.py
— test_order1_w_friends_delivery.py
— test_order1_w_friends_pickup.py
order_2.0
— __init__.py
— production
  — __init__.py
  — test_apply_tax_pre_promo.py
  — test_delivery_poly_area.py
  — test_delivery_zipcode_area.py
  — test_edit_cart_item.py
  — test_field_validation.py
  — test_gratuuity_fee_amount.py
  — test_gratuuity_min_amount.py
  — test_item_description.py
  — test_login.py
  — test_max_order_amount.py
  — test_min_order_amount.py
  — test_one_time_promo.py
  — test_order_delivery.py
  — test_order_delivery_max_amount.py
  — test_order_delivery_min_amount.py
  — test_order_existing_user.py
  — test_order_later.py
  — test_order_later_delivery.py
  — test_order_multi_items.py
  — test_order_oo_delivery_area.py
  — test_order_pickup.py
  — test_order_tips.py
  — test_promo_min_amount.py
  — test_tax_gratuuity_off.py
  — test_tips_disabled.py
  — test_user_profile_page.py
staging
— __init__.py
— bak.test_uber_rush_fee_greater_order.py
— test_apply_tax_pre_promo_canada.py
— test_canada_localization_checkout.py
— test_cash_only_order_delivery.py
— test_cash_only_pickup.py
— test_cash_only_w_promo.py
— test_mockjax_get_401.py
— test_mockjax_get_500.py
— test_mockjax_post_401.py
— test_mockjax_post_500.py
— test_one_time_promo_canada.py
— test_order_canada_tax.py
— test_order_decline_expired_cc.py
— test_order_decline_fraud.py
— test_order_decline_invalid_cvv.py
— test_order_declined.py
— test_order_declined_w_success.py
```

```
├── test_order_delivery_canada.py
├── test_order_later_canada.py
├── test_order_later_delivery_canada.py
├── test_order_pickup_canada.py
├── test_order_promo.py
├── test_order_promo_canada.py
├── test_reset_pw.py
├── test_uber_rush_fee_distance.py
├── test_uber_rush_fees.py
├── test_uber_rush_hidden_yes.py
├── test_uber_rush_order_later.py
├── post_deploy
│   ├── __init__.py
│   ├── test_customers_page_health.py
│   ├── test_delivery_zones.py
│   ├── test_locations_page_health.py
│   ├── test_orders_page_health.py
│   └── test_reports_page_health.py
├── yelp
│   ├── __init__.py
│   ├── test_yelp_order_delivery_later.py
│   ├── test_yelp_order_delivery_now.py
│   ├── test_yelp_order_later.py
│   ├── test_yelp_order_now.py
│   └── test_yelp_tips.py
├── mobile
│   ├── __init__.py
│   ├── android
│   │   └── 0
│   ├── iOS
│   │   ├── 0
│   │   ├── __init__.py
│   │   └── native
│   │       ├── __init__.py
│   │       ├── test_logged_in_purchase.py
│   │       ├── test_login.py
│   │       ├── test_pickup_order.py
│   │       └── test_registration.py
├── web
│   ├── __init__.py
│   ├── bak.test_delivery_zipcode_area.py
│   ├── bak.test_order_delivery.py
│   ├── bak.test_order_delivery_max_amount.py
│   ├── bak.test_order_delivery_min_amount.py
│   ├── bak.test_order_later_delivery.py
│   ├── test_apply_tax_pre_promo.py
│   ├── test_delivery_poly_area.py
│   ├── test_edit_cart_item.py
│   ├── test_gratuity_fee_amount.py
│   ├── test_gratuity_min_amount.py
│   ├── test_login.py
│   ├── test_max_order_amount.py
│   ├── test_min_order_amount.py
│   └── test_one_time_promo.py
```

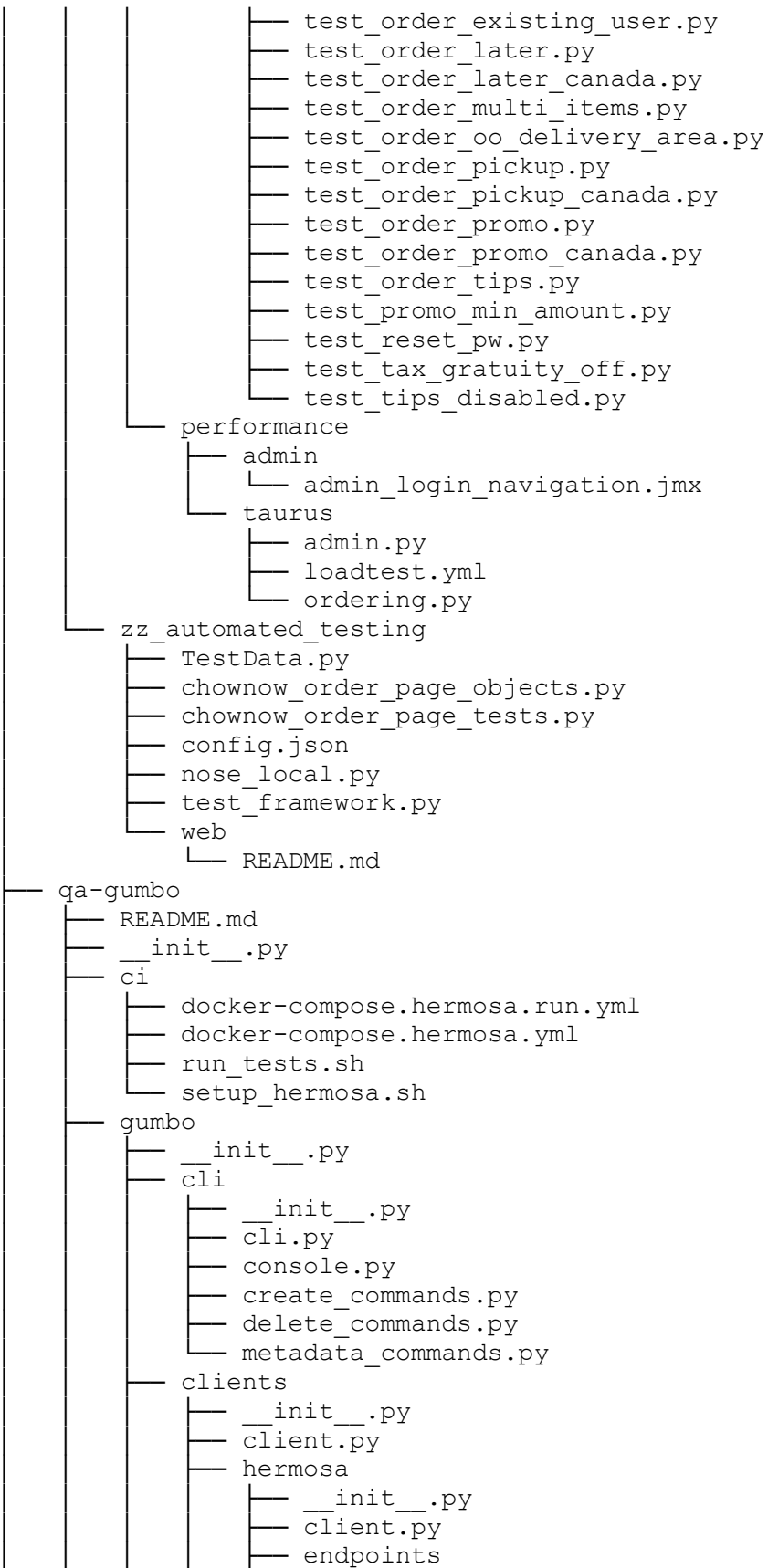

```
├── __init__.py
├── admin.py
├── android.py
├── ccpa.py
├── company.py
├── customer.py
├── device_token.py
├── geocode.py
├── google_food.py
├── integrations.py
├── internal.py
├── ios.py
├── order.py
├── restaurant.py
├── tablet.py
├── user.py
├── web.py
├── models
│   ├── __init__.py
│   ├── ccpa.py
│   ├── common.py
│   ├── company.py
│   ├── customer.py
│   ├── google_food_order.py
│   ├── integrations.py
│   ├── onboarding_restaurant.py
│   ├── order.py
│   ├── restaurant.py
│   └── user.py
├── utils
│   ├── __init__.py
│   └── google_feed.py
├── mammoth
│   ├── client.py
│   ├── endpoints
│   │   ├── __init__.py
│   │   ├── autocomplete.py
│   │   └── restaurants.py
├── managed_delivery
│   ├── __init__.py
│   ├── client.py
│   ├── endpoints
│   │   ├── __init__.py
│   │   └── orders.py
│   └── models
│       ├── __init__.py
│       └── orders.py
├── miami
│   ├── client.py
│   ├── endpoints
│   │   ├── __init__.py
│   │   ├── delete.py
│   │   ├── get.py
│   │   └── middleware.py
```

```
├── post.py
├── put_patch.py
├── payment
│   ├── __init__.py
│   └── stripe
│       ├── __init__.py
│       ├── client.py
│       ├── models
│       │   ├── __init__.py
│       │   ├── common.py
│       │   ├── connected_account.py
│       │   └── person.py
│       └── stripe_payment_processor.py
├── data
│   ├── __init__.py
│   ├── address.py
│   ├── bin
│   │   ├── default.jpg
│   │   └── gumbo.jpeg
│   ├── credit_card.py
│   ├── delivery.py
│   ├── device.py
│   ├── email.py
│   ├── fake.py
│   ├── fee.py
│   ├── geo.py
│   ├── image.py
│   ├── menu.py
│   ├── misc.py
│   ├── numeric.py
│   ├── order.py
│   ├── payment.py
│   ├── phone.py
│   ├── push_notification_certificate.py
│   ├── regex.py
│   ├── restaurant.py
│   ├── salt.py
│   ├── time.py
│   ├── url.py
│   ├── user.py
│   └── version.py
├── exceptions.py
├── gumbo.py
├── managers
│   ├── __init__.py
│   ├── common_managers.py
│   ├── cookbook.py
│   ├── disbursements.py
│   ├── menu_managers.py
│   ├── metadata_managers.py
│   ├── miami_managers.py
│   ├── order_managers.py
│   ├── ordering_managers.py
│   └── payload_managers
```

```
├── __init__.py
├── ccpa_payloads.py
├── common_payloads.py
├── google_food_payloads.py
├── integrations_payloads.py
├── managed_delivery_order_payload.py
├── onboarding_restaurant_payload.py
├── order_payloads.py
├── restaurant_payloads.py
├── restaurant_managers.py
├── user_managers.py
├── sql
│   ├── __init__.py
│   ├── hermosa
│   │   ├── __init__.py
│   │   ├── const.py
│   │   ├── events.py
│   │   ├── factories
│   │   │   ├── __init__.py
│   │   │   ├── common_factories.py
│   │   │   ├── menu_factories.py
│   │   │   ├── order_factories.py
│   │   │   ├── restaurant_factories.py
│   │   │   └── user_factories.py
│   │   ├── mixins.py
│   │   ├── models.py
│   │   ├── raw
│   │   │   ├── __init__.py
│   │   │   ├── deletion_strategies
│   │   │   │   ├── __init__.py
│   │   │   │   ├── restaurant_company.py
│   │   │   │   └── user.py
│   │   │   └── metadata.py
│   │   ├── session.py
│   │   └── utils.py
│   ├── miami
│   │   ├── __init__.py
│   │   ├── const.py
│   │   ├── factories.py
│   │   ├── models.py
│   │   └── session.py
│   ├── mixins.py
│   └── session.py
├── utilities
│   ├── __init__.py
│   ├── batch.py
│   ├── const.py
│   ├── image.py
│   ├── string.py
│   └── time.py
├── poetry.lock
├── pyproject.toml
├── requirements.txt
├── scripts
```



```
├── __init__.py
├── create_metadata.py
├── performance.py
├── setup.py
├── test
│   ├── __init__.py
│   ├── asserts.py
│   ├── test_common_factory_models.py
│   ├── test_common_managers.py
│   ├── test_disbursements_managers.py
│   ├── test_integrations_restaurants_menu_payloads.py
│   ├── test_integrations_restaurants_schedules_payloads.py
│   ├── test_menu_factory_models.py
│   ├── test_menu_managers.py
│   ├── test_metadata_managers.py
│   ├── test_miami_factory_models.py
│   ├── test_miami_managers.py
│   ├── test_order_factory_models.py
│   ├── test_order_managers.py
│   ├── test_order_payloads.py
│   ├── test_ordering_managers.py
│   ├── test_restaurant_factory_models.py
│   ├── test_restaurant_managers.py
│   ├── test_user_factory_models.py
│   ├── test_user_managers.py
│   └── test_validated_total.py
├── qa-gumbo-rest
│   ├── Dockerfile
│   ├── PULL_REQUEST_TEMPLATE.md
│   ├── README.md
│   ├── app
│   │   ├── __init__.py
│   │   ├── gumbo
│   │   │   ├── __init__.py
│   │   │   ├── common.py
│   │   │   └── resources.py
│   │   └── main.py
│   ├── build.sh
│   ├── requirements.txt
│   └── setup.py
├── qa-interview-fastapi
│   ├── Procfile
│   ├── README.md
│   ├── alembic.ini
│   ├── commands
│   │   ├── __init__.py
│   │   └── create_super_user.py
│   ├── db.py
│   ├── main.py
│   ├── managers
│   │   ├── __init__.py
│   │   ├── auth.py
│   │   ├── restaurant.py
│   │   └── restaurant_rating.py
```

```
├── user.py
├── migrations
│   ├── README
│   ├── env.py
│   ├── script.py.mako
│   ├── versions
│   └── 491292d1d87b_.py
├── models
│   ├── __init__.py
│   ├── enums.py
│   ├── restaurant.py
│   ├── restaurant_rating.py
│   └── user.py
├── requirements.txt
├── resources
│   ├── __init__.py
│   ├── auth.py
│   ├── restaurant.py
│   ├── restaurant_rating.py
│   ├── routes.py
│   └── user.py
├── runtime.txt
├── schemas
│   ├── __init__.py
│   ├── base.py
│   ├── request
│   │   ├── __init__.py
│   │   ├── restaurant.py
│   │   ├── restaurant_rating.py
│   │   └── user.py
│   └── response
│       ├── __init__.py
│       ├── restaurant.py
│       ├── restaurant_rating.py
│       └── user.py
├── qa-performance-poc
│   ├── CommonLib
│   │   ├── EventHandlers.py
│   │   ├── EventInfluxHandlers.py.fjldjf
│   │   ├── LogModule.py
│   │   ├── RestaurantIdLoader.py
│   │   ├── UserLoader.py
│   │   └── UtilHelper.py
│   ├── Data
│   │   ├── basic_config.yml
│   │   ├── master_config.yml
│   │   ├── restaurantid.csv
│   │   ├── user.csv
│   │   └── worker_config.yml
│   └── Jmeter_script
│       ├── Integrations.jmx
│       ├── Marketplace_Scripts.jmx
│       ├── Restaurant_Ids-Orders.jmx
│       └── data.csv
```

```
├── login_data.csv
├── restaurant_data.csv
├── README.md
├── TaskSetLib
│   ├── Authenticate.py
│   ├── CorrelateString.py.fdkhfdk
│   ├── IntegretionOrderList.py
│   ├── PostOrder.py
│   ├── Restaurant.py
│   ├── RestaurantSearchList.py
│   └── SelectMenu.py
├── UserLib
│   ├── AbstractUser.py
│   ├── GuestHttpUser.py
│   └── RegisteredHttpUser.py
├── locust_test_load.py
├── qa-performance-testing
│   ├── JMeter_4Major_APIs_Scripts
│   │   ├── Company_ID
│   │   │   ├── Company_ID.jmx
│   │   │   └── testdata_companies.csv
│   │   ├── GetOrder_ID
│   │   │   ├── GetOrderID_ID.jmx
│   │   │   └── testdata_orders.csv
│   │   ├── Integration_Rest_ID_Orders
│   │   │   ├── Integration_Rest_ID_Orders.jmx
│   │   │   └── testdata_orders.csv
│   │   └── Res_ID_Orders
│   │       ├── Rest_ID_Orders.jmx
│   │       └── testdata_orders.csv
│   ├── Jenkinsfiles
│   │   └── RunPerformanceTests.jenkinsfile
│   ├── Jmeter_Order_Scripts
│   │   ├── Orders.jmx
│   │   ├── testdata_companies.csv
│   │   └── testdata_orders.csv
│   ├── Jmeter_Scripts
│   │   ├── Markeplace.jmx
│   │   └── data.csv
│   ├── Jmeter_Scripts_3rd_Phase
│   │   ├── Markeplace.jmx
│   │   └── uat_data.csv
│   ├── LoadTestingLocust
│   │   └── requirements.txt
│   ├── README.md
│   └── hermosa
│       ├── README.md
│       ├── locust_files
│       │   ├── admin_complete_company.py
│       │   ├── admin_complete_restaurant.py
│       │   ├── event_consumer.py
│       │   └── place_order_flow.py
│       ├── locust_user_classes
│       └── __init__.py
```

```
├── sqs_user.py
├── requirements.txt
├── test_data
│   ├── 100_restaurants_1000_customers.csv
│   ├── 100_restaurants_1000_customers_20230221.csv
│   ├── 100_restaurants_300_customers_20230223.csv
│   ├── __init__.py
│   ├── admin_complete_company_search_terms.csv
│   ├── admin_complete_restaurant_search_terms.csv
│   ├── event_consumer_test_data.py
│   └── restaurants_customers.csv
├── jmeter_scripts_review
│   ├── Integrations.jmx
│   ├── Marketplace_Scripts.jmx
│   ├── Restaurant_Ids-Orders.jmx
│   ├── data.csv
│   └── restaurant_data.csv
├── plugins
│   └── jmeter-datadog-backend-listener-0.2.0.jar
├── run.sh
├── script_n_data_files
│   ├── Legacy_Perf_Test.jmx
│   ├── data.csv
│   └── data_uatload.csv
├── qa-yelp-visual-testing
│   └── README.md
├── realtime-map-innovation-day-2023
│   ├── README.md
│   ├── backend
│   │   ├── README.md
│   │   ├── requirements.txt
│   │   └── test.py
│   └── frontend
│       ├── README.md
│       ├── package-lock.json
│       ├── package.json
│       ├── public
│       │   ├── favicon.ico
│       │   ├── index.html
│       │   ├── logo.png
│       │   ├── logo192.png
│       │   ├── logo512.png
│       │   ├── manifest.json
│       │   └── robots.txt
│       └── src
│           ├── App.css
│           ├── App.js
│           ├── App.test.js
│           ├── apolloWrapper.js
│           ├── components
│           │   ├── Map.css
│           │   └── Map.jsx
│           ├── index.css
│           └── index.js
```

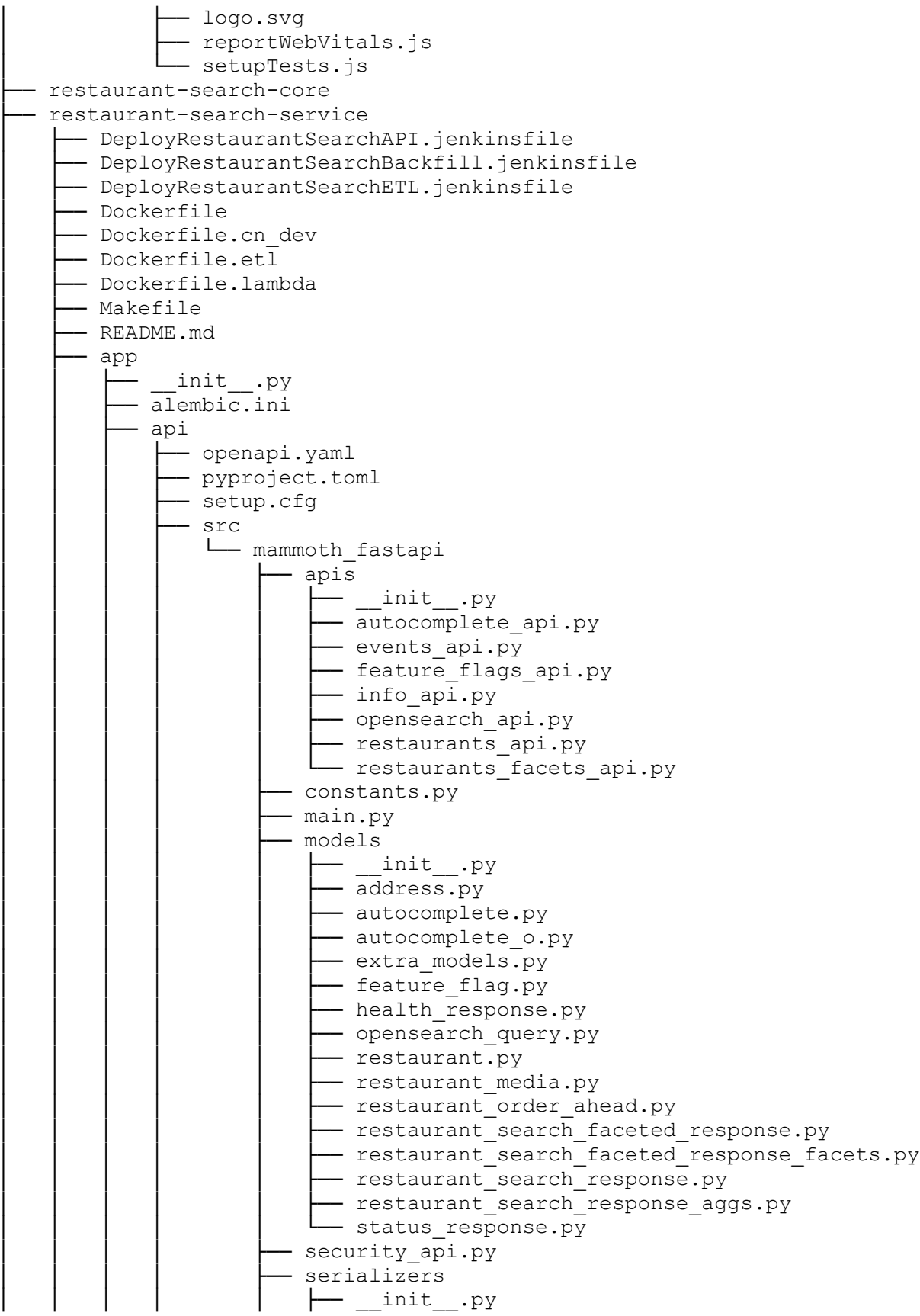

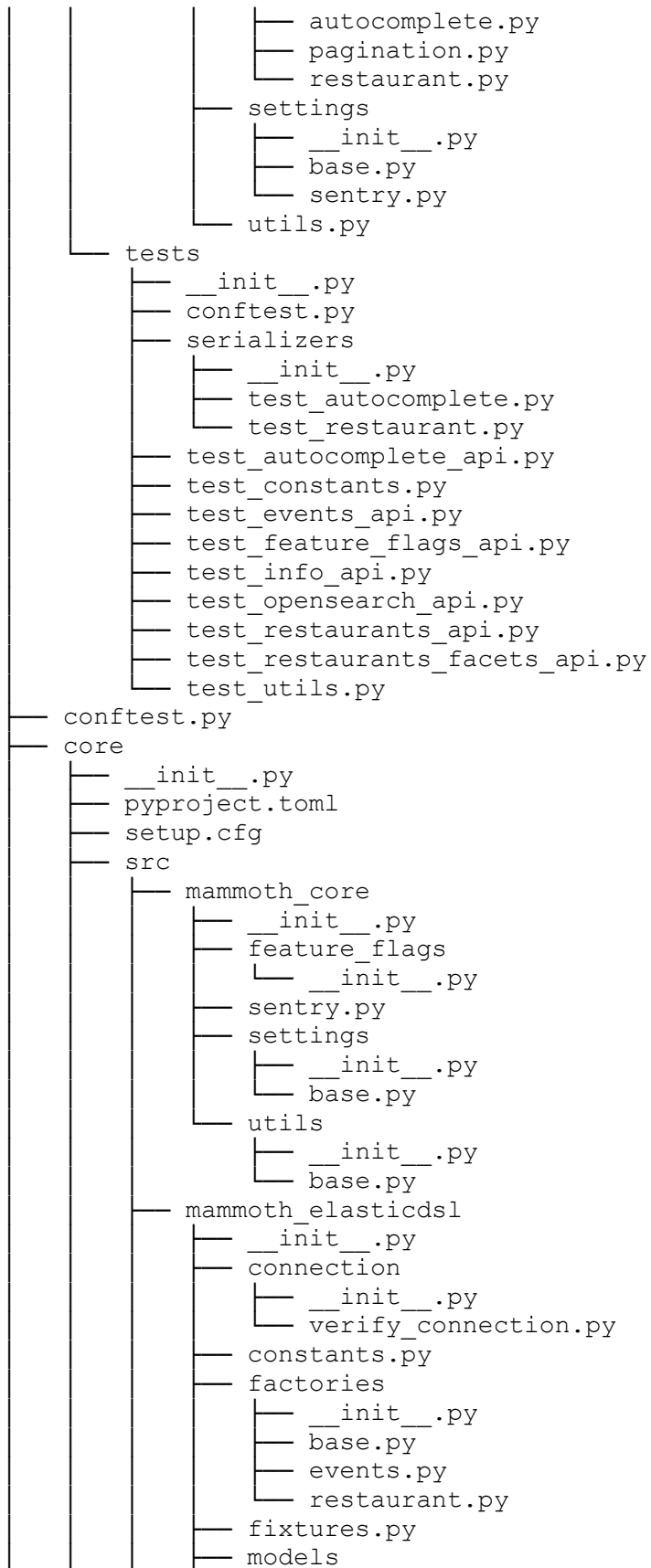

```

├── __init__.py
├── base.py
├── events.py
├── pagination.py
├── restaurants.py
├── scripts
│   ├── __init__.py
│   ├── migrate.py
│   ├── opensearch_test_helper.py
│   ├── prune.py
│   ├── rollback.py
│   ├── seed.py
│   ├── update_mappings.py
│   └── update_settings.py
├── services
│   ├── __init__.py
│   ├── autocomplete.py
│   ├── base.py
│   ├── query.py
│   └── restaurant.py
├── settings
│   ├── __init__.py
│   └── base.py
├── utils
│   ├── __init__.py
│   ├── geometry.py
│   ├── migration
│   │   ├── __init__.py
│   │   ├── indices.py
│   │   └── mappings.py
│   ├── opening_hours.py
│   ├── text.py
│   └── tz.py
├── mammoth_logging
│   ├── __init__.py
│   ├── config
│   │   └── __init__.py
│   └── custom_datadog.py
├── tests
│   ├── __init__.py
│   ├── conftest.py
│   ├── models
│   │   ├── __init__.py
│   │   ├── test_pagination.py
│   │   └── test_restaurants.py
│   ├── scripts
│   │   ├── __init__.py
│   │   ├── test_migrate.py
│   │   ├── test_prune.py
│   │   ├── test_rollback.py
│   │   ├── test_seed.py
│   │   ├── test_update_mappings.py
│   │   └── test_update_settings.py
├── services

```

- __init__.py
- test_autocomplete.py
- test_query.py
- test_restaurant.py
- test_connection.py
- test_logging.py
- utils
 - __init__.py
 - test_core_utils.py
 - test_geometry.py
 - test_indices.py
 - test_mappings.py
 - test_opening_hours.py
 - test_text.py
 - test_tz.py

etl

- __init__.py
- pyproject.toml
- setup.cfg
- src
 - mammoth_etl
 - __init__.py
 - db
 - __init__.py
 - enums.py
 - factories.py
 - models.py
 - serializers.py
 - utils.py
 - enums.py
 - event_etl.py
 - exceptions.py
 - fields.py
 - manage.py
 - restaurant_etl.py
 - sentry.py
 - settings
 - __init__.py
 - base.py
 - utils
 - __init__.py
 - decorators
 - __init__.py
 - logging.py
 - sessions.py
 - math.py
 - sqs_utils.py
 - step_function_utils.py

tests

- __init__.py
- conftest.py
- db
 - __init__.py
 - test_serializers.py

- └─ test_utils.py
- └─ test_event_etl.py
- └─ test_manage.py
- └─ test_restaurant_etl.py
- └─ unit_tests
 - └─ __init__.py
 - └─ test_decorators.py
 - └─ test_serializers
 - └─ __init__.py
 - └─ test_fields.py
 - └─ test_sqs_utils.py
 - └─ test_step_function_utils.py

lambdas

- └─ __init__.py
- └─ conftest.py
- └─ dms_migrations
 - └─ dms_management
 - └─ handler
 - └─ __init__.py
 - └─ handler.py
 - └─ mappings-chownow.json
 - └─ mappings-hermosa.json
 - └─ pyproject.toml
 - └─ requirements.in
 - └─ eventbridge_management
 - └─ handler
 - └─ __init__.py
 - └─ handler.py
 - └─ pyproject.toml
 - └─ requirements.in
 - └─ terraform
 - └─ dev
 - └─ backend.tf
 - └─ module.tf
 - └─ variables.tf
 - └─ module
 - └─ data.tf
 - └─ iam.tf
 - └─ iam_state_machine.tf
 - └─ iam_task_definition.tf
 - └─ lambda_dms.tf
 - └─ lambda_eventbridge.tf
 - └─ provider.tf
 - └─ sg.tf
 - └─ state_machine.tf
 - └─ task_definition.tf
 - └─ variables.tf
 - └─ qa
 - └─ backend.tf
 - └─ module.tf
 - └─ secrets.tf
 - └─ variables.tf
 - └─ qa00
 - └─ backend.tf

```
├── module.tf
├── variables.tf
├── qa01
│   ├── backend.tf
│   ├── module.tf
│   └── variables.tf
├── qa02
│   ├── backend.tf
│   ├── module.tf
│   └── variables.tf
├── qa03
│   ├── backend.tf
│   ├── module.tf
│   └── variables.tf
├── stg
│   ├── backend.tf
│   ├── module.tf
│   └── variables.tf
├── uat
│   ├── backend.tf
│   ├── module.tf
│   └── variables.tf
├── uatload
│   ├── backend.tf
│   ├── module.tf
│   └── variables.tf
├── etl_delete
│   ├── __init__.py
│   └── handler.py
├── etl_fetch
│   ├── __init__.py
│   └── handler.py
├── etl_insert
│   ├── __init__.py
│   └── handler.py
├── etl_kickoff
│   ├── __init__.py
│   └── handler.py
├── requirements.in
├── tests
│   ├── __init__.py
│   ├── functional_tests
│   │   ├── __init__.py
│   │   ├── etl_test_objects.py
│   │   ├── etl_test_utils.py
│   │   ├── test_etl_delete.py
│   │   ├── test_etl_fetch.py
│   │   ├── test_etl_insert.py
│   │   └── test_etl_kickoff.py
├── pytest.ini
├── replica_migrations
│   ├── README
│   ├── env.py
│   └── script.py.mako
```

```
├── versions
│   ├── 5712241f1cc6_add_restaurant_discount_restaurant_.py
│   └── d0ea2602604d_add_foreign_keys.py
├── requirements-api.in
├── requirements-api.txt
├── requirements-etl.in
├── requirements.txt
├── catalog-info.yaml
├── container-image.make
├── dev
│   └── requests
│       ├── autocomplete.http
│       ├── http-client.env.json
│       ├── restaurants.http
│       └── version.http
├── dev.env
├── docker-compose.dd.yaml
├── docker-compose.etl.yaml
├── docker-compose.localstack.yaml
├── docker-compose.mysql.yaml
├── docker-compose.test.yaml
├── docker-compose.yaml
├── jenkins
│   ├── DeployDMSAutomation.jenkinsfile
│   ├── DeployOrderEventsProcessor.jenkinsfile
│   ├── ManageIndices.jenkinsfile
│   ├── MigrateReplicaDB.jenkinsfile
│   ├── ReplayRestaurantEvents.jenkinsfile
│   ├── Rollback.jenkinsfile
│   └── Seed.jenkinsfile
├── pull_request_template.md
├── requirements-dev.in
├── requirements-dev.txt
├── schema.sql
├── scripts
│   ├── build_docker_image.sh
│   ├── install_editable.sh
│   ├── pinata-ssh-forward.sh
│   ├── run_tests.sh
│   └── upload_api_docs.sh
├── spec
│   ├── codegen_config.yaml
│   ├── docker-compose.yaml
│   ├── examples
│   │   ├── detail-error-opensearch-422.yaml
│   │   ├── restaurant-list-by-tags.yaml
│   │   ├── restaurant-list.yaml
│   │   └── restaurant-search-request.yaml
│   ├── openapi.yaml
│   └── paths
│       ├── autocomplete.yaml
│       ├── feature-flags.yaml
│       ├── health.yaml
│       └── opensearch
```

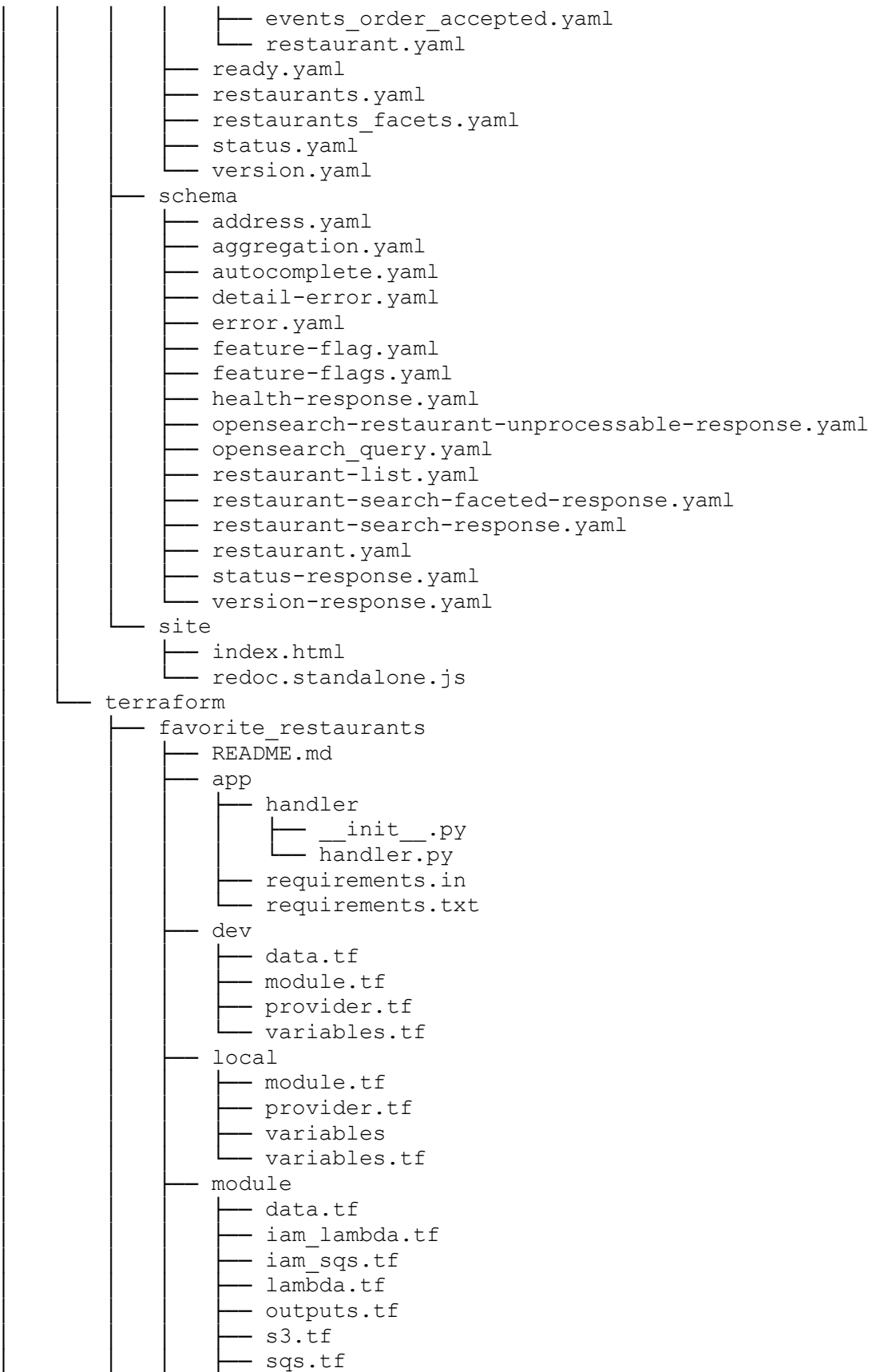

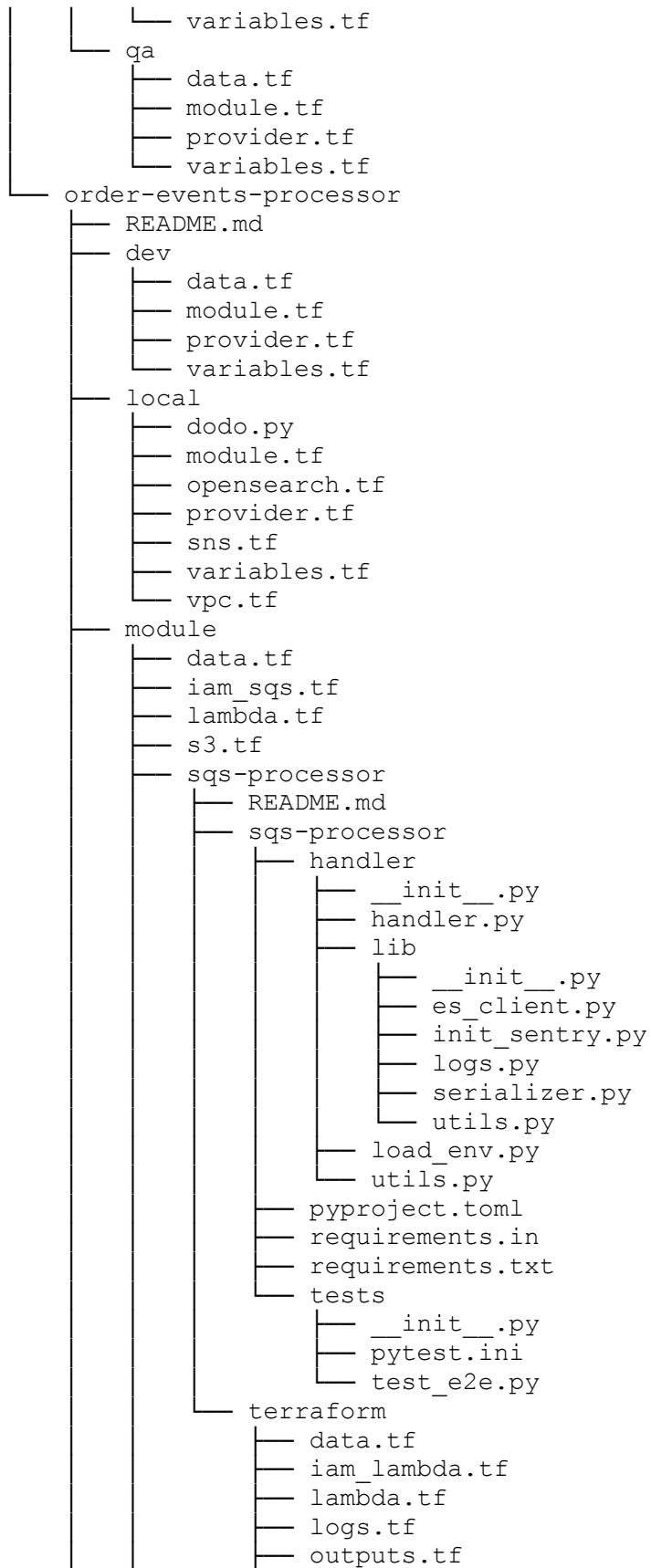

```
├── variables.tf
├── sqs.tf
├── variables.tf
├── ncp
│   ├── data.tf
│   ├── module.tf
│   ├── provider.tf
│   └── variables.tf
├── payload.json
├── qa
│   ├── data.tf
│   ├── module.tf
│   ├── provider.tf
│   └── variables.tf
├── qa00
│   ├── data.tf
│   ├── module.tf
│   ├── provider.tf
│   └── variables.tf
├── qa01
│   ├── data.tf
│   ├── module.tf
│   ├── provider.tf
│   └── variables.tf
├── qa02
│   ├── data.tf
│   ├── module.tf
│   ├── provider.tf
│   └── variables.tf
├── qa03
│   ├── data.tf
│   ├── module.tf
│   ├── provider.tf
│   └── variables.tf
├── sns_payload.json
├── sns_payload_local.json
├── stg
│   ├── data.tf
│   ├── module.tf
│   ├── provider.tf
│   └── variables.tf
├── uat
│   ├── data.tf
│   ├── module.tf
│   ├── provider.tf
│   └── variables.tf
├── uatload
│   ├── data.tf
│   ├── module.tf
│   ├── provider.tf
│   └── variables.tf
├── restaurant-tablet-ios
│   ├── GoogleService-Info.plist
│   └── POS-Enterprise
```

```
— AppDelegate.swift
— Assets.xcassets
  — AppIcon.appiconset
    — 1024-apple store logo-3.png
    — 152 - iPad-4.png
    — 20 - Notifications-10.png
    — 20 - Notifications-12.png
    — 20 - Notifications-13.png
    — 29 - Settings-6.png
    — 29 - Settings-7.png
    — 40 - Spotlight-9.png
    — 76 - iPad (@1x)-4.png
    — 83.5 - iPad Pro Copy-2.png
    — Contents.json
  — Brand Assets.launchimage
    — Contents.json
  — CNLogoPrinterLight.imageset
    — CNLogoPrinterLight.png
    — Contents.json
  — CNPoweredByPrinter.imageset
    — CN_PoweredBy_Logo.png
    — Contents.json
  — Contents.json
  — blink_border.imageset
    — Contents.json
    — blink_border.png
    — blink_border@2x.png
  — loadingLogo.imageset
    — Contents.json
    — logInLogoCopy.png
    — logInLogoCopy@2x.png
    — logInLogoCopy@3x.png
  — vehicleIcon.imageset
    — Contents.json
    — carCopy.png
    — carCopy@2x.png
    — carCopy@3x.png
— Base.lproj
  — LaunchScreen.storyboard
  — Main.storyboard
— CN86CategoryCell.swift
— CN86EmptyStateCell.swift
— CN86MenuItemCell.swift
— CN86MenuItemDescriptionCell.swift
— CN86ViewController.swift
— CNAcceptAdvancedOrderView.swift
— CNAcceptAdvancedOrderView.xib
— CNAcceptDineInOrderView.swift
— CNAcceptDineInOrderView.xib
— CNAcceptInitialOrderView.swift
— CNAcceptInitialOrderView.xib
— CNAcceptOrderAheadTimeSelectionView.swift
— CNActivityIndicatorView.swift
— CNAlertView.swift
```

- CNAlternatePickup.swift
- CNAnimatedTransitioning.swift
- CNBackButton.swift
- CNBottomSeparatorView.swift
- CNButton.swift
- CNButtonExtension.swift
- CNCloseMapButton.swift
- CNContactViewController.swift
- CNCredit.swift
- CNCrossNavigationButton.swift
- CNCustomDatePicker.swift
- CNDateExtension.swift
- CNDatePicker+DataSource.swift
- CNDatePicker+UIPickerView.swift
- CNDatePicker.swift
- CNDaySelectionView.swift
- CNDeliveryAddress.swift
- CNDeliveryMapAnnotation.swift
- CNDeliveryOrderMapViewController.swift
- CNDictionaryExtension.swift
- CNDiscount.swift
- CNDiscountAndPrintButton.swift
- CNDiscountButton.swift
- CNDiscountIconView.swift
- CNDiscountSelectionButton.swift
- CNDiscountSelectionView.swift
- CNDiscountTextField.swift
- CNDiscountViewController.swift
- CNDrawerButton.swift
- CNDropDownButton.swift
- CNEventLogger.swift
- CNFee.swift
- CNFeedbackViewController.swift
- CNFormHeaderView.swift
- CNFullRefundAndPrintButton.swift
- CNFullRefundButton.swift
- CNFullRefundViewController.swift
- CNGreyButton.swift
- CNHourTypeSegmentedView.swift
- CNImageExtension.swift
- CNItemCellSeparatorView.swift
- CNItemPriceQuantityMultiplierLabel.swift
- CNItemQuantityView.swift
- CNItemSelectionOvalView.swift
- CNLabel.swift
- CNLabelExtension.swift
- CNLoadingCell.swift
- CNLoadingView.swift
- CNLogoPinView.swift
- CNLogoView.swift
- CNMenuCellArrowLeft.swift
- CNMenuCellArrowRight.swift
- CNMenuCellNextArrow.swift
- CNMessageView.swift

- CNModalBackgroundView.swift
- CNModalTextField.swift
- CNModalView.swift
- CNModifierCategory.swift
- CNModifierSelection.swift
- CNMutableArrayExtension.swift
- CNNavigationBar.swift
- CNNetworkUnavailableView.swift
- CNNoteIconView.swift
- CNNumericKeyboardButton.swift
- CNNumericKeyboardDeleteButton.swift
- CNNumericKeyboardDoneButton.swift
- CNNumericKeyboardResignButton.swift
- CNNumericKeyboardView.swift
- CNNumericKeyboardView.xib
- CNOptionCellNotificationView.swift
- CNOptionIconView.swift
- CNOptionTableView.swift
- CNOptionsTableViewCell.swift
- CNOptionsTableViewCell.xib
- CNOptionsTableViewFooter.swift
- CNOrder.swift
- CNOrderDetailsRefundsCell.swift
- CNOrderDetailsBottomCell.swift
- CNOrderDetailsCategoryCell.swift
- CNOrderDetailsCellFullBottomSeparator.swift
- CNOrderDetailsCellFullSeparator.swift
- CNOrderDetailsCellSeparator.swift
- CNOrderDetailsCellSeparatorView.swift
- CNOrderDetailsCompleteTopCell.swift
- CNOrderDetailsDeliveryCell.swift
- CNOrderDetailsDeliveryWithInstructionsCell.swift
- CNOrderDetailsDineInTopCell.swift
- CNOrderDetailsDiscountCell.swift
- CNOrderDetailsItemCell.swift
- CNOrderDetailsItemNoteCell.swift
- CNOrderDetailsMessageCell.swift
- CNOrderDetailsOrderInstructionsCell.swift
- CNOrderDetailsPriceView.swift
- CNOrderDetailsPrintCell.swift
- CNOrderDetailsRefundAndPrintCell.swift
- CNOrderDetailsSelectionCell.swift
- CNOrderDetailsTopCell.swift
- CNOrderDetailsViewController.swift
- CNOrderHubIllustrationView.swift
- CNOrderItem.swift
- CNOrderItemDetailsQuantity.swift
- CNOrderPrice.swift
- CNOrderStatusIcon.swift
- CNOrderTimeIcon.swift
- CNOrderTimeSelectionModalView.swift
- CNOrderTypeSegmentedView.swift
- CNOrderTypeTag.swift
- CNOrderUtilities.swift

— CNPartialRefundAmountViewController.swift
— CNPartialRefundAndPrintButton.swift
— CNPartialRefundBackButton.swift
— CNPartialRefundBottomView.swift
— CNPartialRefundBottomView.xib
— CNPartialRefundButton.swift
— CNPartialRefundByItemRequest.swift
— CNPartialRefundItemsViewController.swift
— CNPendingPrintOrder.swift
— CNPrintButton.swift
— CNRefundAmountButton.swift
— CNRefundAmountCell.swift
— CNRefundAmountInfoView.swift
— CNRefundAmountTextField.swift
— CNRefundItemButton.swift
— CNRefundItemTextField.swift
— CNRefundItemsInfoCell.swift
— CNRefundItemsInfoView.swift
— CNRefundMultipleItemCell.swift
— CNRefundMultipleModifierCell.swift
— CNRefundNameBottomView.swift
— CNRefundNameBottomView.xib
— CNRefundOptionsView.swift
— CNRefundPriceLabel.swift
— CNRefundSingleItemCell.swift
— CNRefundSingleModifierCell.swift
— CNRemoveItemButton.swift
— CNRemoveItemsFormViewController.swift
— CNRequiredNameCell.swift
— CNRequiredNameTextField.swift
— CNRestaurant.swift
— CNRoundButton.swift
— CNSegmentedView.swift
— CNSettingsNavigationBar.swift
— CNSetupPrepTimeViewController.swift
— CNShowMapButton.swift
— CNSideNavigationController.swift
— CNSnapshotView.swift
— CNSoundIconView.swift
— CNSoundSlider.swift
— CNSoundSliderMaximumTrack.swift
— CNSoundSliderMinimumTrack.swift
— CNSoundSliderToggler.swift
— CNStarIOManager.swift
— CNStateManager.swift
— CNStringExtension.swift
— CNSwitch.swift
— CNTemporaryClosureViewController.swift
— CNTextField.swift
— CNTextView.swift
— CNTransitionDelegate.swift
— CNUpdateHoursViewController.swift
— CNUpdateMenuSelectionViewController.swift
— CNUtilities.swift

- CNVehicle.swift
- CNVehicleDetailsTableViewCell.swift
- CNViewController.swift
- CNViewExtension.swift
- CNWavyDivider.swift
- CNWindow.swift
- Constants.swift
- Customer+Double.swift
- DiscountButton.swift
- FONTS
 - BerninoSans-Bold.otf
 - BerninoSans-CondensedBold.otf
 - BerninoSans-NarrowBold.otf
 - BerninoSans-NarrowLight.otf
 - BerninoSans-NarrowRegular.otf
 - BerninoSans-NarrowSemibold.otf
 - BerninoSans-Regular.otf
 - BerninoSans-Semibold.otf
- Info.plist
- LocationSelectionViewController.swift
- LoginViewController.swift
- Menu
 - CNCatalog.swift
 - CNMenuCategory.swift
 - CNMenuItem.swift
 - CNMenuItemMetaDetails.swift
 - CNMenuItemServingSizeGroup.swift
 - CNMenuModifier.swift
 - CNMenuModifierCategory.swift
- OrderHubTableViewCell.swift
- OrderHubViewController.swift
- POS-Enterprise-Bridging-Header.h
- POS-Enterprise.entitlements
- POSConnectionManager.swift
- PrepTimeOptionCollectionViewCell.swift
- SideMenuChildViewController.swift
- SideMenuViewController.swift
- SideNavigationTableViewCell.swift
- StarIO_Extension.framework
 - Headers -> Versions/Current/Headers
 - Resources -> Versions/Current/Resources
 - StarIO_Extension -> Versions/Current/StarIO_Extension
 - Versions
 - A
 - Headers
 - ISCBBuilder.h
 - StarIoExt.h
 - StarIoExtManager.h
 - Resources
 - Info.plist
 - StarIO_Extension
 - Current -> A
- SupportDataSource.plist
- printer

```

├── Communication.swift
├── StarBitmap.h
├── StarBitmap.m
├── sounds
│   ├── bell.mp3
│   └── chownow-bells.caf
├── POS-Enterprise.xcodeproj
│   ├── project.pbxproj
│   ├── project.xcworkspace
│   │   ├── contents.xcworkspacedata
│   │   ├── xcuserdata
│   │   │   ├── Gildas.xcuserdatad
│   │   │   └── UserInterfaceState.xcuserstate
│   └── xcuserdata
│       ├── Gildas.xcuserdatad
│       │   ├── xcdebugger
│       │   │   ├── Breakpoints_v2.xcbkptlist
│       │   └── xcschemes
│       │       ├── POS-Enterprise.xcscheme
│       └── xcschememanagement.plist
├── POS-Enterprise.xcworkspace
│   ├── contents.xcworkspacedata
│   └── xcshareddata
│       └── IDEWorkspaceChecks.plist
├── POS-EnterpriseTests
│   ├── Info.plist
│   └── POS_EnterpriseTests.swift
├── POS-EnterpriseUITests
│   ├── Info.plist
│   └── POS_EnterpriseUITests.swift
├── POSStyleKit.swift
├── Podfile
├── Podfile.lock
├── Pods
│   ├── GoogleAnalytics
│   │   ├── Headers
│   │   │   └── Public
│   │   │       ├── GAI.h
│   │   │       ├── GAIDictionaryBuilder.h
│   │   │       ├── GAIEcommerceFields.h
│   │   │       ├── GAIEcommerceProduct.h
│   │   │       ├── GAIEcommerceProductAction.h
│   │   │       ├── GAIEcommercePromotion.h
│   │   │       ├── GAIFields.h
│   │   │       ├── GAILogger.h
│   │   │       ├── GAITrackedViewController.h
│   │   │       └── GAITracker.h
│   │   └── Libraries
│   │       └── libGoogleAnalytics.a
│   └── Headers
│       ├── Private
│       └── GoogleAnalytics
│           └── GAI.h ->
└── ../../../../GoogleAnalytics/Headers/Public/GAI.h

```

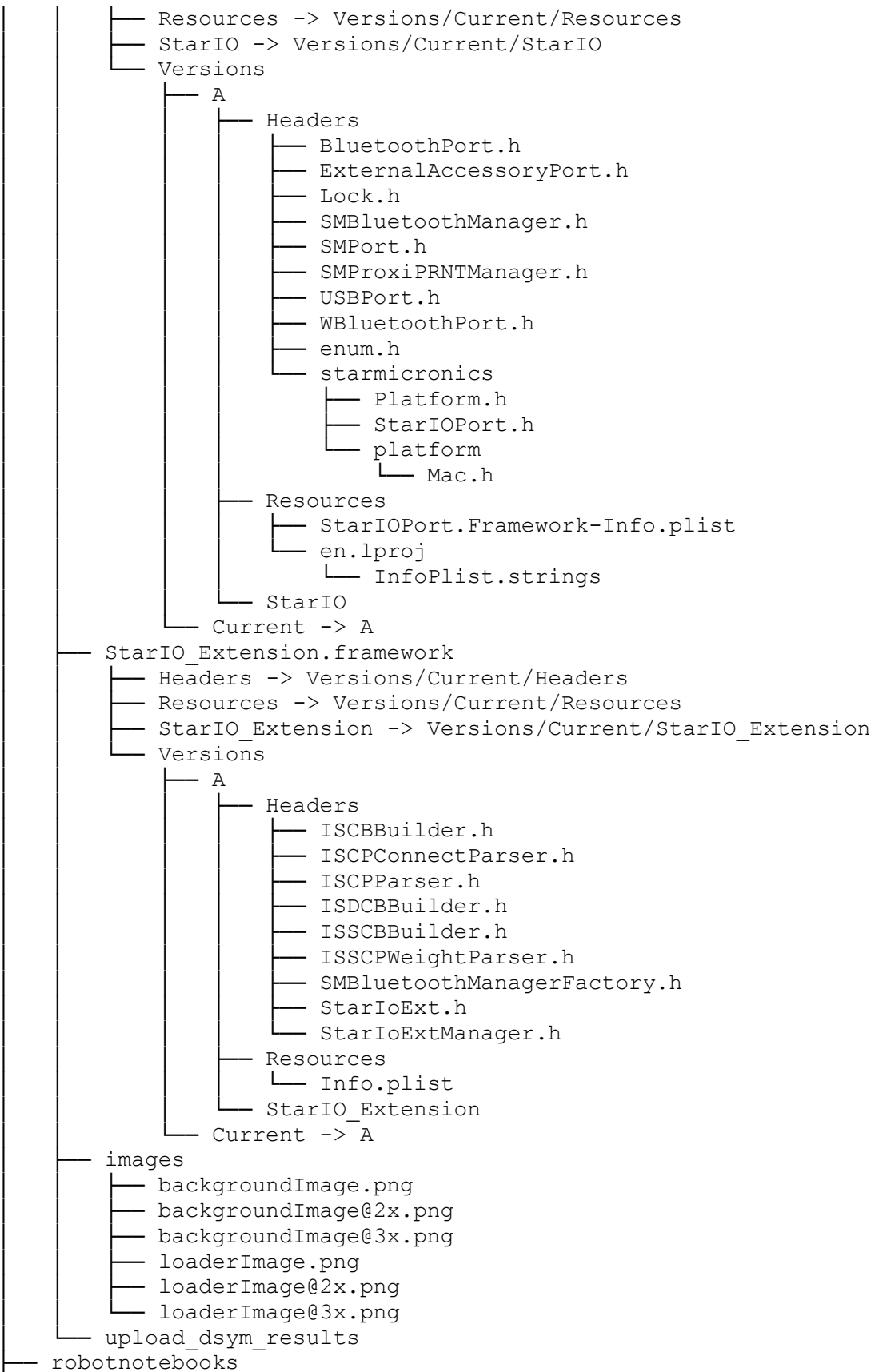
```
├── Dockerfile
├── README.md
├── archived
│   ├── Order Robot.md
│   └── README.md
├── catalog-info.yaml
├── env_config
│   └── shared.env.example -> ../shared.env
├── logging_config.json
├── order_bot.py
├── requirements.txt
├── shared.env
├── sam-innovation-day-2023
│   ├── README.md
│   ├── __init__.py
│   ├── events
│   │   └── event.json
│   ├── favorite_restaurants
│   │   ├── __init__.py
│   │   ├── app.py
│   │   └── requirements.txt
│   ├── samconfig-dev.toml
│   ├── template.yaml
│   └── tests
│       ├── __init__.py
│       ├── integration
│       │   ├── __init__.py
│       │   └── test_api_gateway.py
│       ├── requirements.txt
│       └── unit
│           ├── __init__.py
│           └── test_handler.py
├── sherlock-api
│   ├── DeploySherlock
│   ├── Dockerfile
│   ├── Makefile
│   ├── README.md
│   ├── TestSherlock
│   ├── fixtures
│   │   └── company.json
│   ├── mocks
│   │   └── html.js
│   ├── buildspec.yml
│   ├── config
│   │   ├── index.js
│   │   └── logger.js
│   └── db
│       ├── initial_company_schema.json
│       ├── sample_data_active_db.json
│       ├── sample_data_cn_new_found.json
│       ├── sample_data_cn_not_found.json
│       ├── sample_data_cn_still_found.json
│       ├── sample_data_full_integration.json
│       └── sample_data_full_integration_no_link.json
```

```
├── sample_data_no_url.json
├── entrypoint.sh
├── happy_path
│   └── tests.js
├── package.json
├── pull_request_template.md
├── queue
│   ├── close.js
│   ├── index.js
│   └── processor.js
├── scripts
│   ├── clear_open_cases.js
│   ├── codebuild.py
│   └── run_scan.js
├── server.js
├── services
│   ├── api
│   │   ├── api-spec.md
│   │   ├── db
│   │   │   ├── db_query_params.js
│   │   │   ├── db_scanner.js
│   │   │   ├── helper.js
│   │   │   └── helper.test.js
│   │   ├── index.js
│   │   ├── index.test.js
│   │   └── routes.js
│   └── scan
│       ├── cn_find_class.js
│       ├── cn_find_script.js
│       ├── database_record.js
│       ├── database_record.test.js
│       ├── db_requests
│       │   ├── request_active.js
│       │   ├── request_company.js
│       │   ├── update_company.js
│       │   └── update_inactive.js
│       ├── index.js
│       ├── load_record.js
│       ├── load_record.test.js
│       ├── ordering_links.js
│       ├── request.js
│       ├── scrape.js
│       ├── scrape.test.js
│       └── sfdc
│           ├── close_case.js
│           ├── handle_case.js
│           ├── handle_case.test.js
│           ├── login.js
│           ├── open_case.js
│           ├── request_bulk.js
│           ├── request_record.js
│           ├── retrieve_case.js
│           └── update_case.js
├── utils
```

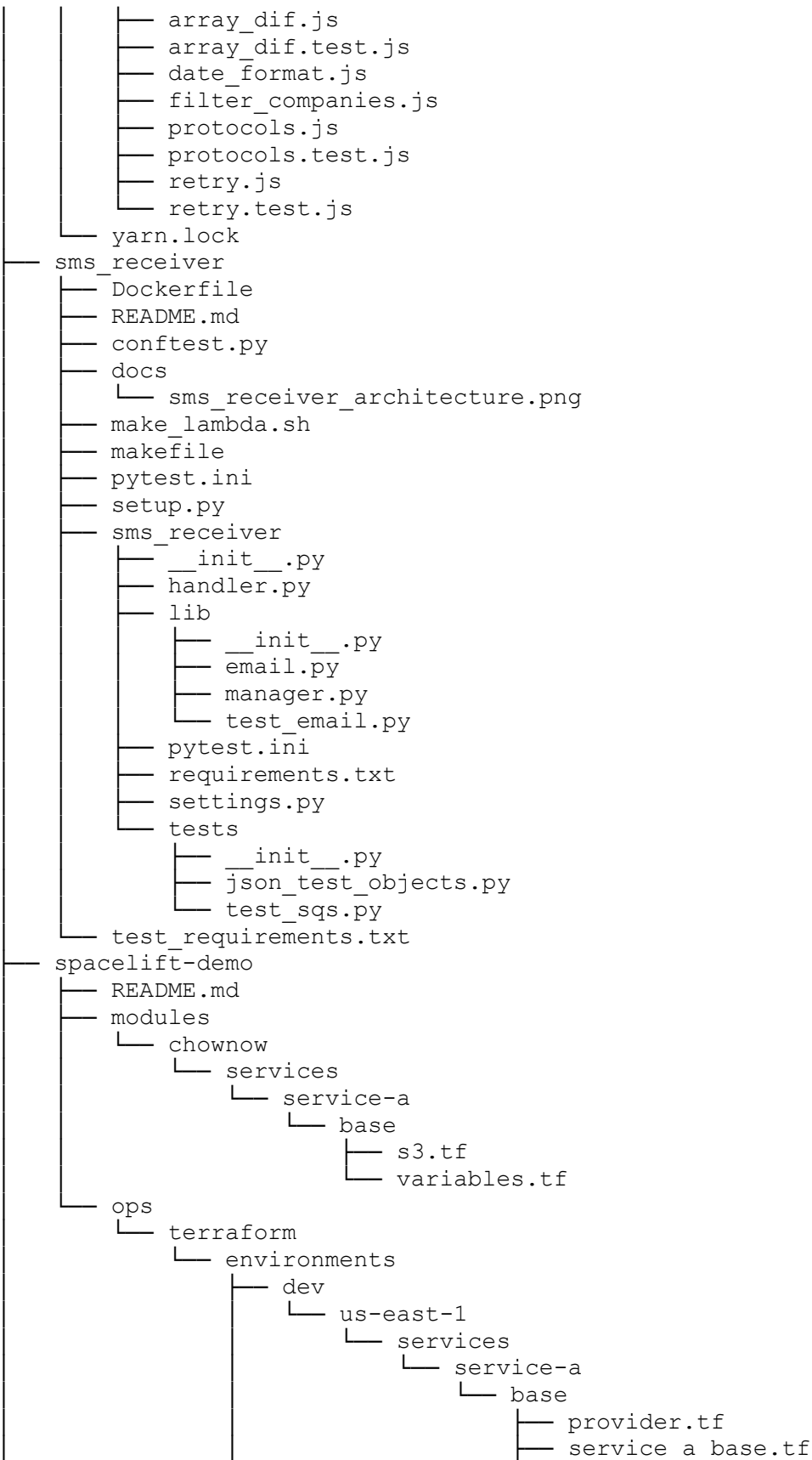

```

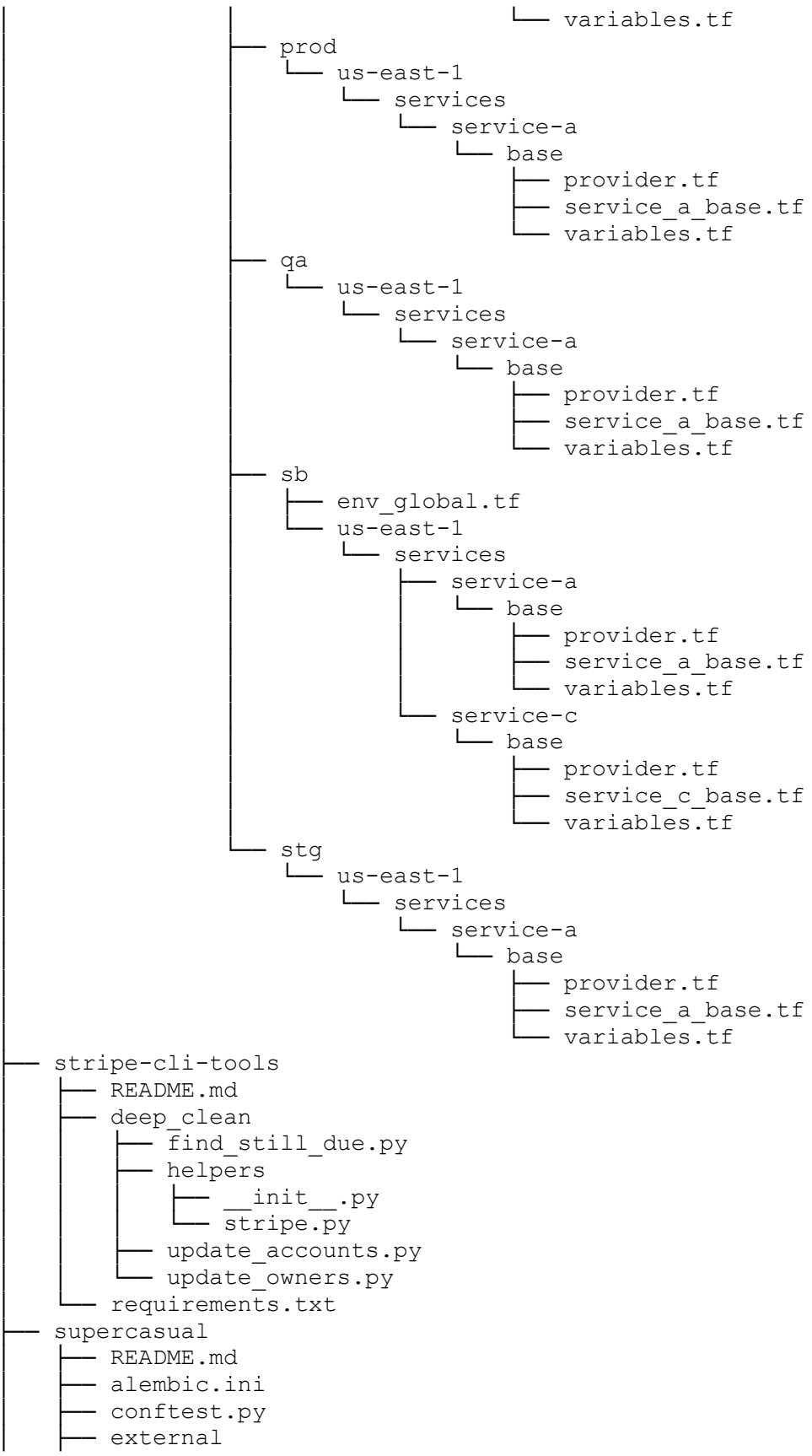
├── __init__.py
├── doordash.py
├── homer.py
├── jolt.py
├── simple.py
├── uber.py
├── uber_logic.py
├── flex
│   ├── __init__.py
│   ├── client.py
│   ├── config.py
│   ├── db.py
│   ├── logic.py
│   ├── main.py
│   ├── models.py
│   ├── sentinel.py
│   ├── status.py
│   ├── util.py
│   └── views.py
├── manage.py
├── migrations
│   ├── README
│   ├── env.py
│   ├── script.py.mako
│   └── versions
│       ├── 2017-05-16_276bd38d92f6_initial_state.py
│       ├── 2017-05-16_498fe151ab64_adding_alert_sent_field.py
│       ├── 2017-05-17_1b7f16d6341c_adding_jolt_fields.py
│       └── 2017-05-
28_8c1c5700fe6d_make_external_id_and_time_nullable.py
│   ├── 2017-05-31_99cb3c3a25b8_make_fee_nullable.py
│   ├── 2017-06-01_a14c025e0dd1_adding_resto_x_id.py
│   └── 2017-06-
06_b7e1c7576749_increase_the_size_of_delivery_xx_id.py
│   ├── 2019-05-15_d6d2eb30e337_add_marketplace_id_to_order.py
│   └── 2019-11-04_d77eff1580c3_add_delivery_instructions.py
├── package.json
├── requirements-dev.txt
├── requirements.txt
├── setup.cfg
├── static
│   ├── favicon.ico
│   └── uber
│       ├── ActiveDeliveryMap.jsx
│       ├── Dashboard.jsx
│       ├── Deliveries.jsx
│       ├── Delivery.jsx
│       ├── DeliveryDetail.jsx
│       ├── DeliveryItem.jsx
│       ├── Flex.jsx
│       ├── LiLink.jsx
│       ├── NoMatch.jsx
│       ├── Order.jsx
│       └── OrderItem.jsx

```

```
├── Orders.jsx
├── StatCards.jsx
├── UberOrders.jsx
├── css
│   └── common.css
├── deps
│   ├── jquery-2.1.4.js
│   ├── react-dom.js
│   ├── react-with-addons.js
│   ├── react-with-addons.min.js
│   └── react.js
├── index.html
├── main.jsx
├── theme-dashboard
│   ├── README.md
│   ├── dist
│   │   ├── toolkit-inverse.css
│   │   ├── toolkit-inverse.css.map
│   │   ├── toolkit-inverse.min.css
│   │   ├── toolkit-inverse.min.css.map
│   │   ├── toolkit-light.css
│   │   ├── toolkit-light.css.map
│   │   ├── toolkit-light.min.css
│   │   ├── toolkit-light.min.css.map
│   │   ├── toolkit.js
│   │   └── toolkit.min.js
│   ├── docs
│   │   ├── assets
│   │   │   ├── css
│   │   │   │   ├── application.css
│   │   │   │   ├── docs.css
│   │   │   │   ├── toolkit-inverse.css
│   │   │   │   └── toolkit-light.css
│   │   │   ├── fonts
│   │   │   │   ├── toolkit-entypo.eot
│   │   │   │   ├── toolkit-entypo.ttf
│   │   │   │   ├── toolkit-entypo.woff
│   │   │   │   └── toolkit-entypo.woff2
│   │   │   ├── img
│   │   │   │   └── avatar-mdo.png
│   │   │   └── js
│   │   │       ├── application.js
│   │   │       ├── chart.js
│   │   │       ├── jquery.min.js
│   │   │       ├── tablesorter.min.js
│   │   │       └── toolkit.js
│   ├── bootstrap
│   │   └── index.html
│   └── components
│       ├── bootstrap.md
│       ├── component-avatar-list.md
│       ├── component-blocks.md
│       ├── component-buttons-outline.md
│       └── component-buttons-pill.md
```

- ├── component-callouts.md
- ├── component-carousel-light.md
- ├── component-checklist.md
- ├── component-container-custom.md
- ├── component-dashhead.md
- ├── component-divided-heading.md
- ├── component-entypo.md
- ├── component-featured-lists.md
- ├── component-flextable.md
- ├── component-forms-custom.md
- ├── component-grid-table.md
- ├── component-growl.md
- ├── component-icon-input.md
- ├── component-iconav.md
- ├── component-iconlist.md
- ├── component-list-groups.md
- ├── component-media-list-conversation.md
- ├── component-media-list-stream.md
- ├── component-media-list-users.md
- ├── component-media.md
- ├── component-modals-custom.md
- ├── component-nav-bordered.md
- ├── component-navbars-transparent.md
- ├── component-navs.md
- ├── component-panel-bold.md
- ├── component-panel-link-list.md
- ├── component-panel-profile.md
- ├── component-profile-header.md
- ├── component-pull-quote.md
- ├── component-spacer-utilities.md
- ├── component-stat-cards.md
- ├── component-text-ribbons.md
- ├── component-thumbnails.html
- ├── intro.md
- ├── plugin-chartjs.md
- ├── plugin-datepicker.md
- ├── plugin-enter.md
- ├── plugin-image-grid.md
- ├── plugin-stage.md
- ├── plugin-tablesorter.md
- ├── plugin-zoom.md
- ├── docs
 - └── index.html
- ├── fluid
 - └── index.html
- ├── icon-nav
 - └── index.html
- ├── index.html
- ├── light
 - └── index.html
- ├── order-history
 - └── index.html
- ├── fonts
 - └── toolkit-entypo.eot

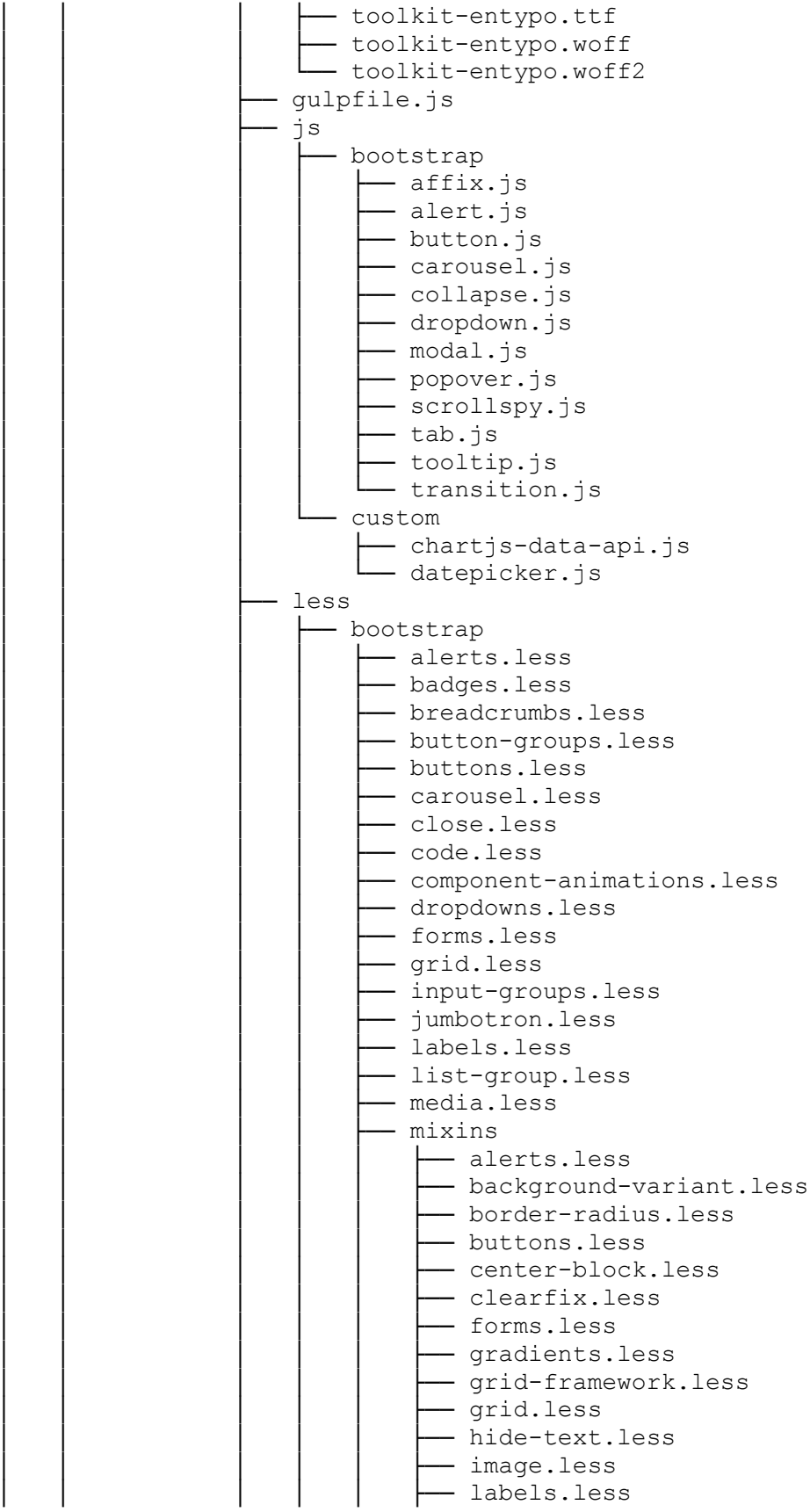

- list-group.less
- nav-divider.less
- nav-vertical-align.less
- opacity.less
- pagination.less
- panels.less
- progress-bar.less
- reset-filter.less
- reset-text.less
- resize.less
- responsive-visibility.less
- size.less
- tab-focus.less
- table-row.less
- text-emphasis.less
- text-overflow.less
- vendor-prefixes.less
- mixins.less
- modals.less
- navbar.less
- navs.less
- normalize.less
- pager.less
- pagination.less
- panels.less
- popovers.less
- print.less
- progress-bars.less
- responsive-embed.less
- responsive-utilities.less
- scaffolding.less
- tables.less
- thumbnails.less
- tooltip.less
- type.less
- utilities.less
- variables.less
- wells.less
- components.less
- custom
 - alerts-custom.less
 - buttons-custom.less
 - buttons-outline.less
 - buttons-radius.less
 - container-custom.less
 - dashhead.less
 - datepicker.less
 - divider.less
 - docs.less
 - flex-table.less
 - forms-custom.less
 - graphs.less
 - iconav.less
 - icons.less

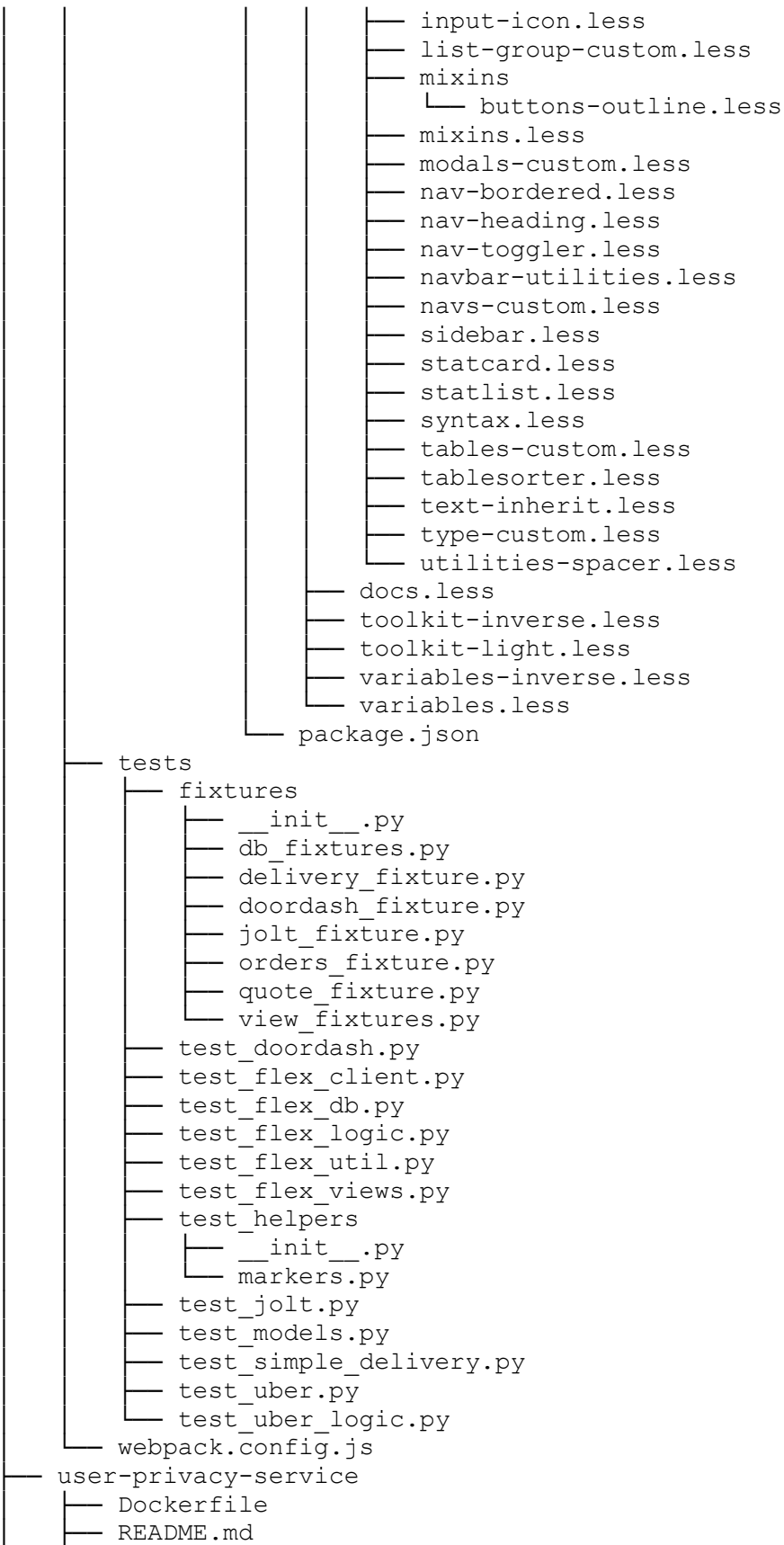

```
├── app
│   ├── functions
│   │   └── user_data_request.py
│   ├── lib
│   │   ├── __init__.py
│   │   ├── constants.py
│   │   ├── enums.py
│   │   ├── error.py
│   │   ├── logger.py
│   │   ├── misc.py
│   │   ├── onetrust.py
│   │   ├── request.py
│   │   ├── resolver.py
│   │   ├── secret_manager.py
│   │   ├── settings.py
│   │   ├── validator.py
│   │   └── zip.py
│   ├── logic
│   │   └── user_data_request.py
│   ├── schemas
│   │   └── user_data_request_schema.py
│   └── tests
│       ├── __init__.py
│       ├── conftest.py
│       ├── functions
│       │   └── test_request_processor.py
│       ├── lib
│       │   ├── test_onetrust.py
│       │   ├── test_request.py
│       │   ├── test_resolver.py
│       │   ├── test_secret_manager.py
│       │   ├── test_validator.py
│       │   └── test_zip.py
│       └── logic
│           └── test_user_data_request.py
├── bin
│   └── code_climate_test_runner.sh
├── catalog-info.yaml
├── ci
│   ├── DeployUDRSApp
│   ├── DeployUDRSAppProd
│   └── jenkins-library
│       └── vars
│           └── deployUDRSApp.groovy
├── docker-compose.dev.yml
├── docker-compose.test.yml
├── docs
│   └── openapi.yaml
├── pyproject.toml
├── requirements-dev.txt
├── requirements.txt
├── run.py
├── setup.cfg
└── tests.Dockerfile
```

```
├── workflow-engine-research
│   ├── apache_airflow
│   │   ├── README.md
│   │   └── docker-compose.yaml
│   └── prefect
│       ├── README.md
│       ├── channels.py
│       ├── create_projects.py
│       ├── hello_world.py
│       └── requirements.txt
├── yelp-proxy-service
│   ├── README.md
│   ├── data
│   │   └── tunnelUrlsByAddress.json
│   ├── docs
│   │   ├── 01_EnterAddress.png
│   │   ├── 02_LockProxyFor30Seconds.png
│   │   ├── 03_StartOrder.png
│   │   ├── 04_NormalYelpFlow.png
│   │   └── architecture.png
│   ├── package.json
│   ├── src
│   │   ├── db.js
│   │   ├── router.js
│   │   ├── seedDb.js
│   │   ├── server.js
│   │   ├── tunnels.js
│   │   └── yelpId.js
│   └── yarn.lock
├── yelp-web
│   ├── Dockerfile
│   ├── Jenkinsfile
│   ├── Makefile
│   ├── README.md
│   └── app
│       ├── app.js
│       ├── components
│       │   ├── chownow-powered-logo.js
│       │   └── delivery-fees.js
│       ├── index.html
│       ├── initializers
│       │   ├── logger.js
│       │   ├── ordering-models.js
│       │   ├── ordering-pods.js
│       │   ├── ordering-views.js
│       │   ├── settings.js
│       │   └── yelp-overrides.js
│       ├── instance-initializers
│       │   └── session.js
│       ├── models
│       │   └── cart.js
│       ├── pods
│       │   ├── application
│       │   └── route.js
```

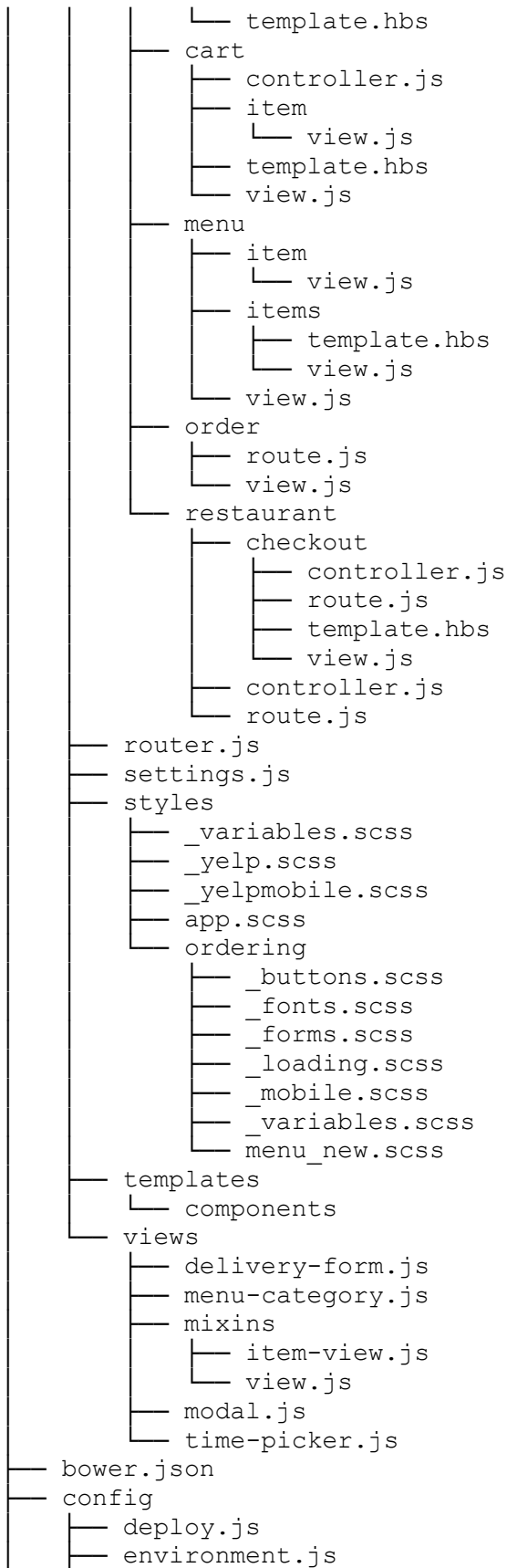

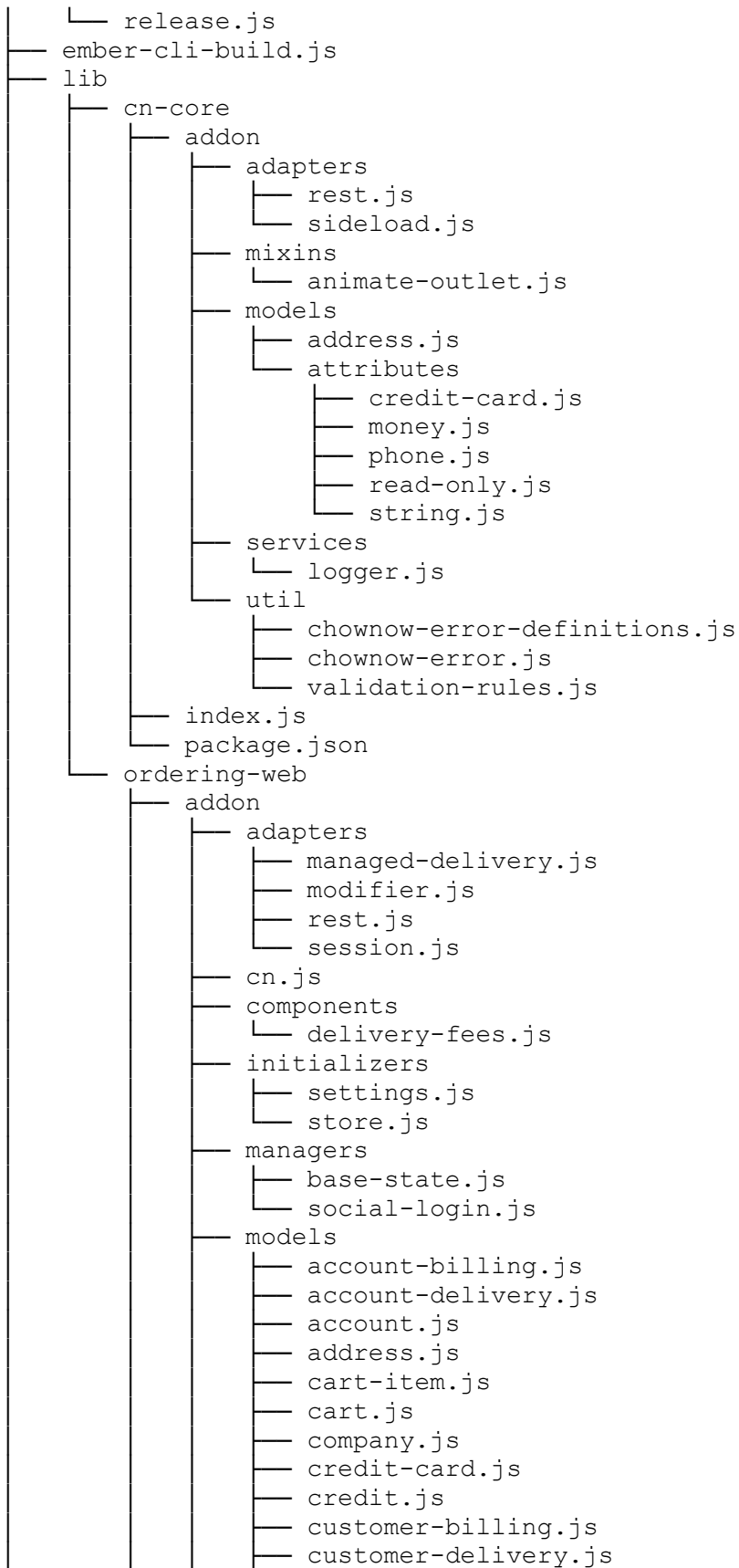

- customer.js
- delivery-zone.js
- delivery.js
- discount.js
- display-hours-range.js
- display-hours.js
- display-properties.js
- fulfillment.js
- hours-range.js
- hours.js
- menu-category.js
- menu-item.js
- menu.js
- meta-item-details.js
- mixins
 - └─ fulfillment-method.js
- mod-category.js
- mod.js
- order-ahead.js
- order-status.js
- order.js
- phone.js
- pickup.js
- restaurant-location.js
- restaurant.js
- session.js
- size-widget.js
- temp-closures.js
- tip.js

— pods

- application
 - └─ controller.js
 - └─ route.js
 - └─ view.js
- cart
 - └─ controller.js
 - └─ item
 - └─ controller.js
 - └─ route.js
 - └─ view.js
 - └─ view.js
- menu
 - └─ item
 - └─ controller.js
 - └─ route.js
 - └─ view.js
 - └─ items
 - └─ controller.js
 - └─ route.js
 - └─ view.js
- order
 - └─ controller.js
 - └─ route.js
 - └─ status

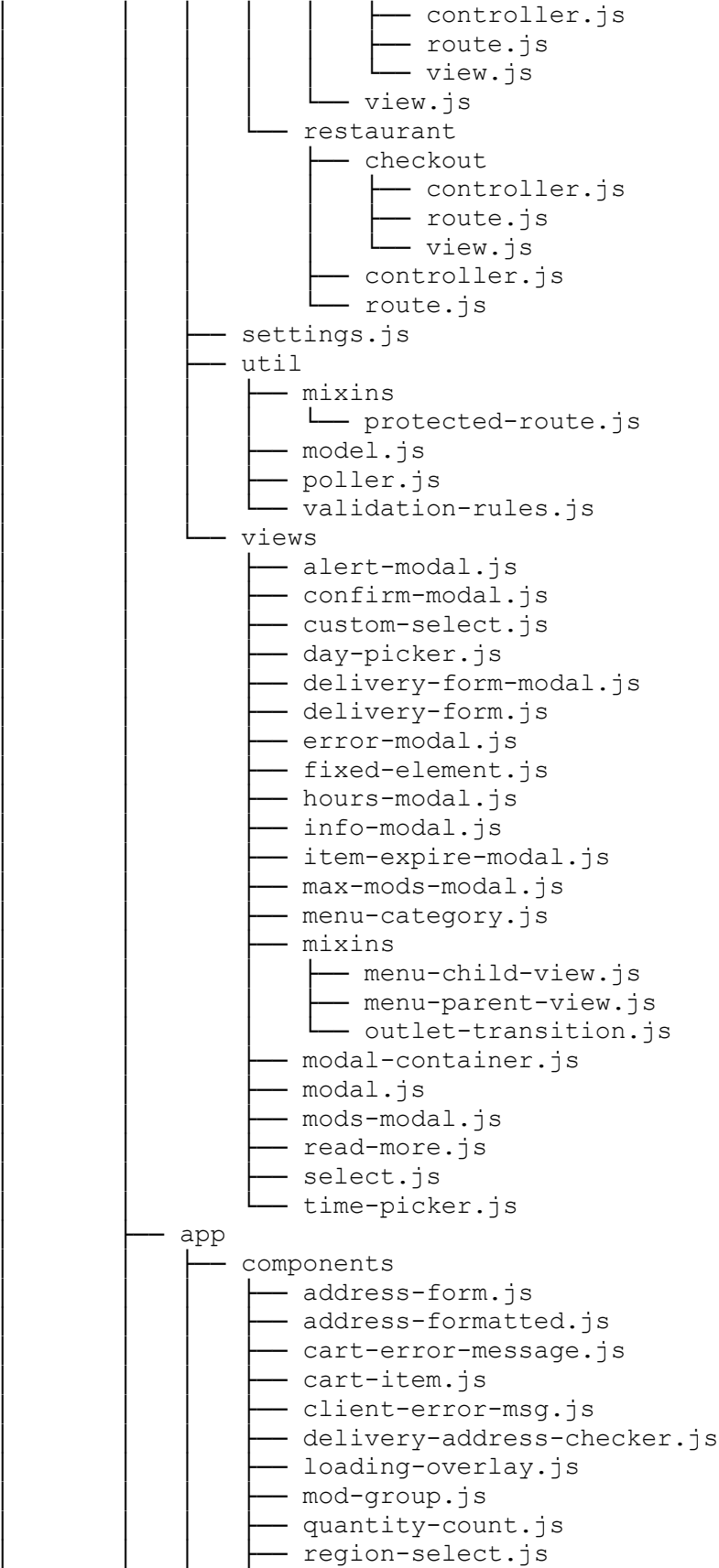

```
server-errors.js
single-select.js
size-widget.js
tip-calculator.js
helpers
  error-message.js
  format-calendar.js
  format-capitalize.js
  format-moment.js
  format-money.js
templates
  cart
    item.hbs
  cart.hbs
  components
    address-form.hbs
    address-formatted.hbs
    cart-error-message.hbs
    cart-item.hbs
    cart-line-items.hbs
    chownow-powered-logo.hbs
    client-error-msg.hbs
    delivery-address-checker.hbs
    delivery-fees.hbs
    loading-overlay.hbs
    mod-group.hbs
    quantity-count.hbs
    restaurant-hours.hbs
    server-errors.hbs
    single-select.hbs
    size-widget.hbs
    state-select.hbs
    tip-calculator.hbs
  index.hbs
  layout
    alert-modal.hbs
    confirm-modal.hbs
    info-modal.hbs
    modal.hbs
  loading.hbs
  locations.hbs
  menu
    item.hbs
  menu.hbs
  order
    500.hbs
    loading.hbs
    status.hbs
  order.hbs
  partial
    discount-item.hbs
    user-login.hbs
  restaurant
    loading.hbs
```

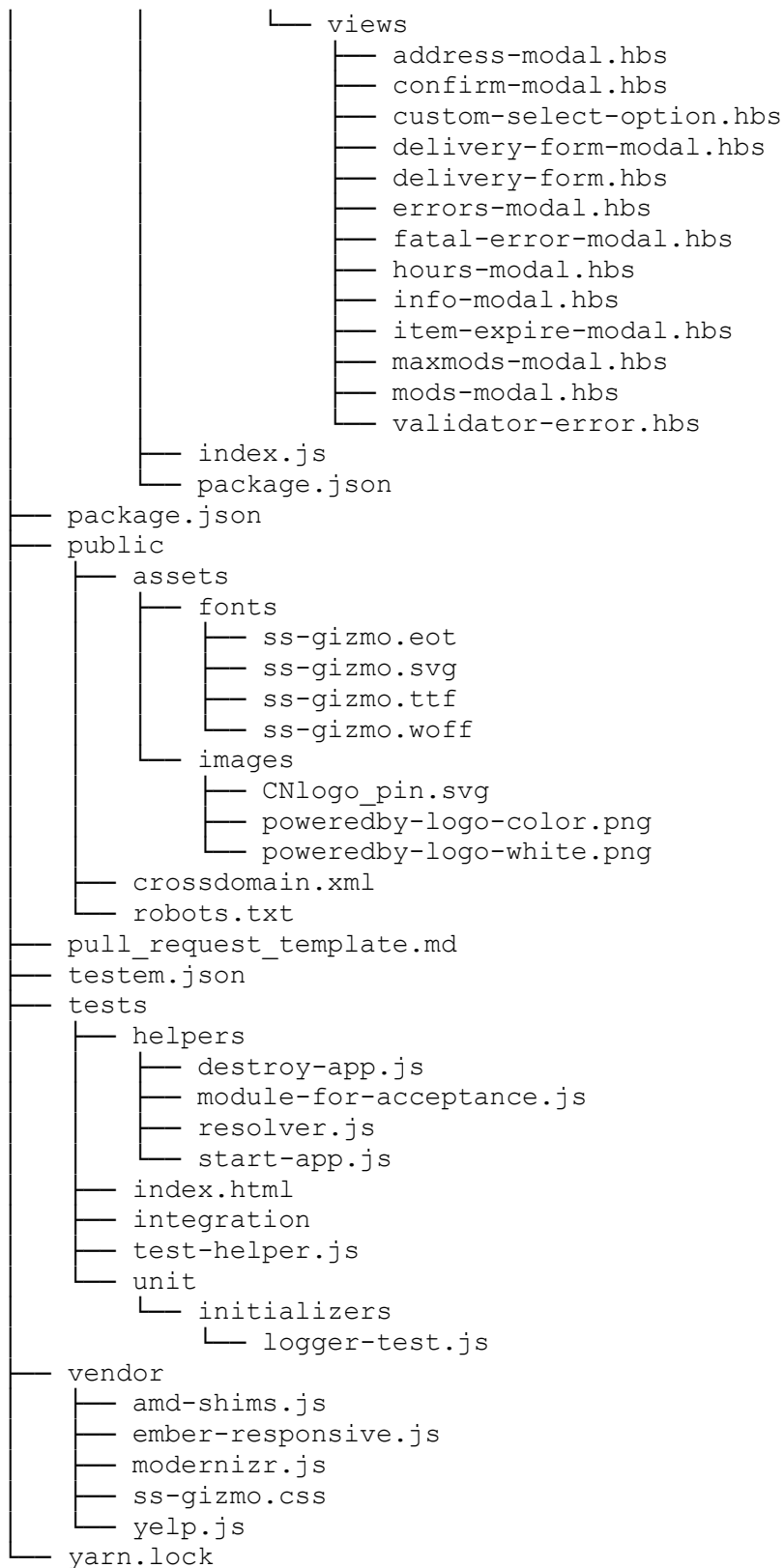

11936 directories, 49270 files